

# MICAN

electrify your spirit!



<b>ARTIKEL NUMMER</b>	26040005/01	<b>MODELL NR.</b>	EKHBMFSSE
-----------------------	-------------	-------------------	-----------

**Kombinerad inbygg-nads-kyl och frys**

**Monterings-, bruks- och säkerhetsanvisningar SV1 – 40**

**Gå till webbplatsen manuellt eller via QR-kod för att få  
bruksanvisningen på de språk som anges nedan**

<b>XXXLutz</b>	<b>mömax</b>	<b>Möbelix</b>
<p data-bbox="168 325 381 352"><a href="http://www.xxxlutz.de">www.xxxlutz.de</a></p> 	<p data-bbox="434 325 656 352"><a href="http://www.moemax.de">www.moemax.de</a></p> 	<p data-bbox="703 325 938 352"><a href="http://www.moebelix.at">www.moebelix.at</a></p> 
<p data-bbox="168 596 381 624"><a href="http://www.xxxlutz.at">www.xxxlutz.at</a></p> 	<p data-bbox="434 596 656 624"><a href="http://www.moemax.at">www.moemax.at</a></p> 	

# Bruksanvisning

Tack för att du väljer MICANs kvalitet. Denna produkt har utvecklats av vårt professionella team och i enlighet med gällande europeiska bestämmelser. För att du ska få ut mesta möjliga av din nya apparat rekommenderar vi att du läser igenom denna bruksanvisning noggrant och sparar den för framtida bruk.

## INNEHÅLLSFÖRTECKNING

SÄKERHETSANVISNINGAR-----	2
BESKRIVNING AV APPARATEN-----	8
ÄNDRA DÖRRENS ÖPPNINGSDIRIKTION-----	1
INSTALLATION-----	14
DAGLIG ANVÄNDNING-----	19
UNDERHÅLL-----	28
FELSÖKNING-----	35
TEKNISK INFORMATION-----	36
AVFALLSHANTERING -----	37

# SÄKERHETSANVISNINGAR

1. VIKTIGA SÄKERHETSANVISNINGAR: LÄS NOGGRANT OCH SPARA FÖR FRAMTIDA BRUK
2. Denna apparat är avsedd för användning i privata hushåll.
3. VARNING: Håll ventilationsöppningarna i apparatens hölje eller i installationskonstruktionen fria från hinder.
4. VARNING: Använd inte några mekaniska anordningar eller andra medel för att skynda på avfrostningsprocessen, förutom om det rekommenderas av tillverkaren.
5. VARNING: Skada inte kylmedelskretsen.
6. Om kylmedelkretsen är skadad
  - Undvik öppen eld och antändningskällor.
  - Ventilera noga det rum där apparaten är placerad.
7. VARNING: Använd inte elektriska apparater i apparatens förvaringsutrymmen för livsmedel om de inte är av den typ som rekommenderas av tillverkaren.
8. Denna apparat kan användas av barn från 8 år och uppåt och personer med nedsatt fysisk, sensorisk eller mental förmåga eller brist på erfarenhet och kunskap om de har fått uppsikt eller instruktioner om hur

apparaten ska användas på ett säkert sätt och förstår de faror som är förknippade med den.

9. Barn får inte leka med apparaten.

10. Rengöring och underhåll som utförs av användaren får inte utföras av barn utan uppsikt.

11. Se till att kabeln inte är klämd eller skadad.

**WARNING:** Var uppmärksam när du placerar apparaten.

12. Om kabeln är skadad måste den bytas ut av tillverkaren, dess kundtjänst eller en person med motsvarande kvalifikationer för att undvika fara.

13. **WARNING:** Placera inte bärbara uttag eller bärbara nätaggregat på baksidan av apparaten.

14. **WARNING:** För att undvika fara på grund av instabilitet hos apparaten måste den säkras i enlighet med anvisningarna.

15. Förvara inte brandfarliga föremål, t.ex. aerosolsprayer med brandfarlig drivgas, i apparaten.

16. Information om installation, hantering, underhåll och återvinning av apparaten samt om hur lampan byts ut finns i följande avsnitt i denna bruksanvisning.

17. Information om hur du byter ut LED-belysningen finns under <Förnyelse av LED-belysning>.



18. Gasvarning: brandrisk/brandfarliga material

Håll produkten borta från antändningskällor under användning, underhåll och avfallshantering. Det finns brännbara material på apparatens

baksida. Observera lokala bestämmelser för avfallshantering av apparaten på grund av dess brandfarliga drivgas. Innan du skrotar apparaten ska du ta bort dörrarna för att förhindra att barn låses in.

19. För att undvika kontaminering av livsmedel ska följande anvisningar följas:

- Om dörren öppnas under en längre tid kan det leda till en kraftig temperaturhöjning i apparatens fack.
- Rengör regelbundet ytor som kan komma i kontakt med livsmedel och tillgängliga avloppssystem.
- Förvara rått kött och fisk i lämpliga behållare i kylskåpet så att det inte kommer i kontakt med andra livsmedel eller droppar på dem.
- Tvåstjärniga frysackar är lämpliga för förvaring av djupfrysade livsmedel, för förvaring eller tillverkning av glass och för tillverkning av isbitar.
- En-, två- och trestjärniga fack är inte lämpliga för frysning av färskvaror. Om kylskåpet inte ska användas under en längre tid, stäng av det, avfrost det, rengör det, torka det och låt dörren stå öppen för att förhindra att det bildas mögel i apparaten.

## VARNING

20. Om du gör dig av med en gammal frys eller ett kylskåp med lås/spärr på dörren, se till att det är avaktiverat för att förhindra att barn blir inlåsta när de leker med det.

21. Dra alltid ut apparatens stickpropp ur uttaget när den inte används och innan du rengör den. Avlägsna matrester innan du rengör apparaten.
22. Lägg inte i livsmedel som är för stora, eftersom detta kan leda till funktionsstörningar.
23. Var ytterst försiktig när du flyttar på apparaten.
24. Ge inte barn glass eller isglass direkt från frysen, eftersom den låga temperaturen kan orsaka "frysbränna" på läpparna.
25. Denna apparat måste installeras på golvet, på en plan, horisontell yta, och man ska se till att ventilationsöppningarna är helt fria.
26. Försök aldrig att byta ut eller reparera delar eller komponenter på apparaten själv; om nödvändigt, kontakta professionell, kvalificerad personal.
27. För att förbättra kylsystemets effektivitet och spara energi är det nödvändigt att säkerställa god ventilation runt apparaten för värmeavledning. Av denna anledning bör det finnas tillräckligt med ledigt utrymme runt kylskåpet.
28. För att spara energi bör du undvika att lämna dörren öppen under längre perioder när du använder apparaten.
29. Utbyte av vissa delar av din hushållsapparat kan leda till fara. Se till att du har de kunskaper och verktyg som krävs för att själv kunna utföra reparationen på ett säkert sätt, samt att du har de färdigheter som krävs för

att utföra självreparationer på ett säkert sätt. Annars ska du kontakta kvalificerad personal.

30. Information om installation, hantering, underhåll och avfallshantering av apparaten finns i nästa del av bruksanvisningen.

31. Eftersom gamla kylskåp kan innehålla CFC, som skadar ozonskiktet, ska du kontakta din lokala återvinningscentral för att ta reda på hur du ska göra dig av med dem på rätt sätt.

32. Observera lokala bestämmelser för avfallshantering av apparaten på grund av dess brandfarliga drivgas. Innan du skrotar apparaten ska du ta bort dörrarna för att förhindra att barn låses in.

33. Barn mellan 3 och 8 år får fylla på och tömma kylskåp.

34. Placera inte grenuttag eller bärbara nätaggregat på baksidan av apparaten.

35. Denna produkt innehåller en ljuskälla med energiklass <G>.

36. Under transport får apparaten inte ligga horisontellt eller utsättas för kraftiga vibrationer. Lutningsvinkeln under transport bör inte överstiga 45°.

37. Apparaten måste gå kontinuerligt efter start. I allmänhet bör apparatens drift inte avbrytas, eftersom detta kan påverka dess livslängd.



# BESKRIVNING AV APPARATEN

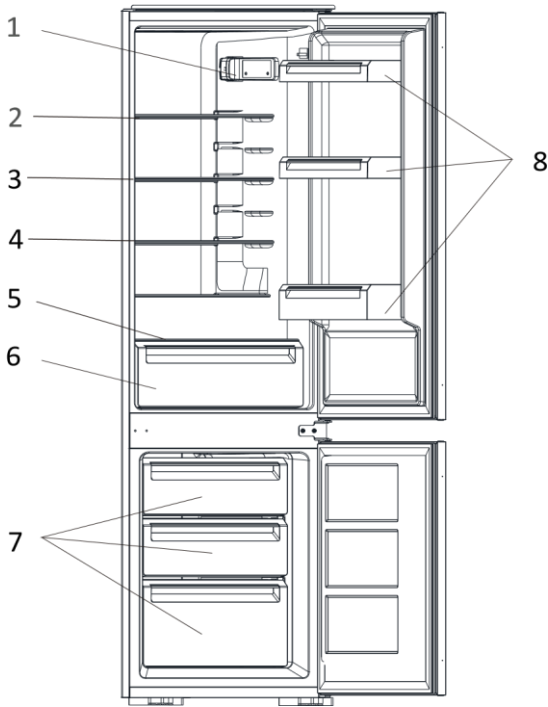

- |                                |                           |
|--------------------------------|---------------------------|
| 1. Kontrollpanel och LED-lampa | 5. Lock till grönsaksfack |
| 2. Kylskåpshylla – övre del    | 6. Grönsaksfack           |
| 3. Kylskåpshylla – mitten      | 7. Lådor                  |
| 4. Kylskåpshylla – nedre del   | 8. Dörrfack               |

## TILLBEHÖR

- Energimärkning •
- Användarmanual
- Isbitstråg
- Äggbehållare

OBS! Apparatens design kan komma att ändras utan föregående meddelande.

## Installation

Viktigt! Följ noga anvisningarna i respektive avsnitt när du gör elektriska anslutningar.

- Packa upp apparaten och kontrollera om den är skadad. Anslut inte apparaten om den är skadad. Anmäl omedelbart eventuella skador till den återförsäljare som du köpte den av. Behåll i så fall förpackningen.
- Det är lämpligt att vänta minst fyra timmar innan apparaten ansluts, så att oljan kan rinna tillbaka in i kompressorn.
- Det ska finnas tillräckligt med luftcirkulation runt apparaten, annars kan det leda till överhettning. För att uppnå tillräcklig ventilation, följ relevanta installationsanvisningar.
- Om möjligt bör produktens distanser placeras mot en vägg för att undvika att vidröra eller vidröra heta delar (kompressor, kondensator) och därmed undvika eventuella brännskador.
- Apparaten får inte installeras i närheten av element eller spisar.
- Se till att stickproppen är åtkomlig efter att du har installerat apparaten.

## Service

- Allt elektriskt arbete som krävs för att underhålla apparaten måste utföras av en behörig elektriker eller en kompetent person.

- Denna produkt måste servas av en auktoriserad serviceverkstad och endast originalreservdelar får användas.

## Energibesparing

- Lägg inte varm mat i apparaten.
- Packa inte maten för tätt eftersom det hindrar luftcirkulationen.
- Se till att maten inte vidrör fackets bakre vägg.
- Öppna inte dörren om strömmen bryts.
- Öppna inte dörren ofta.
- Håll inte dörren öppen för länge.
- Ställ inte in termostaten på alltför kalla temperaturer.
- Vissa tillbehör, t.ex. hyllor, kan tas bort för att uppnå en större förvaringsvolym och lägre energiförbrukning.

Kombinationen av lådor, korgar och hyllor är det mest energieffektiva sättet att utnyttja färskvarufacket (kylskåpet): Säkerställer den mest effektiva energiförbrukningen i konfigurationen med lådor längst ner på apparaten och jämnt fördelade hyllor. Dörrfackets placering har ingen inverkan på energiförbrukningen:

Frysack (frys): Den mest effektiva energiförbrukningen garanteras i konfigurationen när alla lådor och behållare är på plats.

## ÄNDRA DÖRRENS ÖPPNINGSDIREKTION

Se till att apparaten är urkopplad och tom. För att ta bort dörren måste du luta apparaten bakåt. Du bör

stödja apparaten på något stadigt så att den inte glider under dörrvändningsprocessen.

- Alla borttagna delar måste sparas så att dörren kan återmonteras. Lägg inte apparaten platt, eftersom det kan skada kylsystemet. Det är bättre om två personer hanterar apparaten under monteringen.

1. Skruva loss den övre hållaren och det övre gångjärnet. Lyft försiktigt upp dörren och placera den på en vadderad yta för att undvika repor.

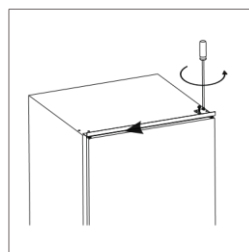

2. Skruva loss det mellersta gångjärnet och lyft sedan av den nedre dörren och placera den på ett vadderat underlag för att undvika repor.

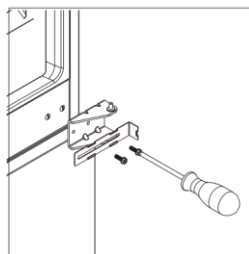

3. Ta bort det nedre gångjärnsstiftet från höger till vänster.

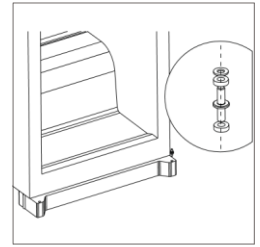

4. Fäst gångjärnet på vänster sida.

5. Se till att den nedre dörren är inriktad horisontellt och vertikalt så att tätningarna är stängda på alla sidor innan du slutligen drar åt det mellersta gångjärnet.

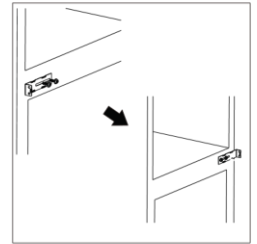

6. Lossa det övre gångjärnsstiftet från gångjärnet. Vänd på gångjärnet och skruva tillbaka gångjärnsstiftet.

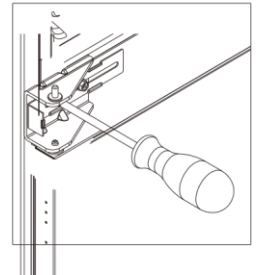
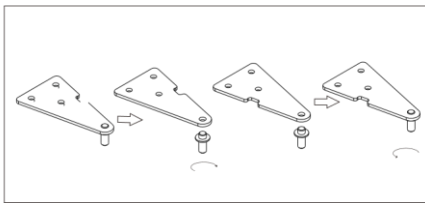

7. Sätt tillbaka den övre luckan och sedan det övre gångjärnet på vänster sida. Se till att den övre dörren är inriktad horisontellt och vertikalt så att tätningarna är stängda på alla sidor innan du drar åt det övre gångjärnet. Om det behövs kan du använda en skiftnyckel för att dra åt gångjärnet.

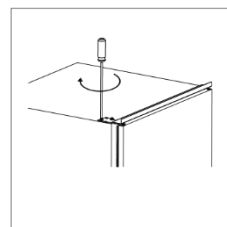

# INSTALLATION

## Byggsatser för installation



Underlägg  
Skjutreglage



Underläggslock

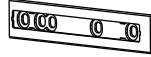

Gummiläpp



Skjutreglagelock



Kort skruv



Lång skruv



Gummiläpp

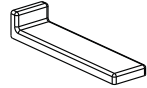

Lock för mitthållare x 2

## Installation av apparaten

1. Se till att skåpets storlek och ventilationen är tillräcklig.

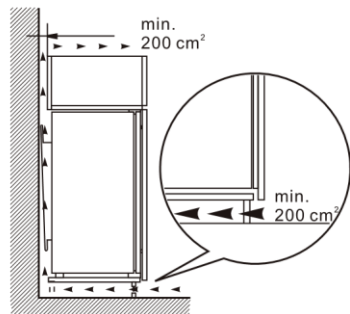
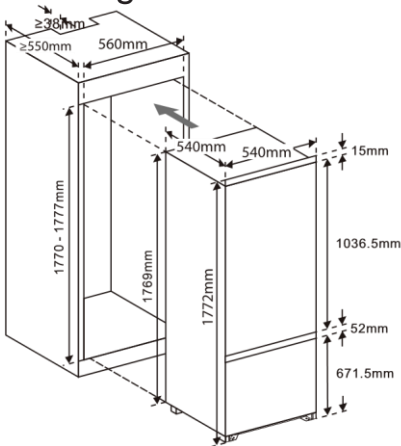

**OBS!** Håll 200 kvadratcentimeter utrymme fritt för luftcirkulation. Håll t.ex. en öppning på 4 cm x 50 cm fri för luftcirkulation.

2. Skjut långsamt och försiktigt in apparaten i skåpet.

Se till att öppningssidan är så nära skåpväggen som möjligt.

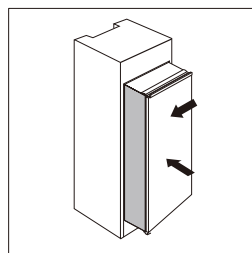

3. Skruva fast ett underlägg med korta skruvar i hålen på sidan av apparatdörren. Sätt in skjutreglaget i underlägget och öppna och stäng sedan apparatdörren och trädörren helt för att kontrollera om trädörren stängs helt och smidigt.

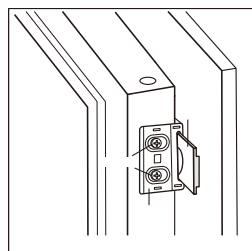

4. Öppna apparatdörren och trädörren tillsammans, markera skjutreglagets position när det fungerar korrekt i alla vinklar under öppning och stängning. Ta bort skjutreglaget från underlägget och fäst det på trädörren med två korta skruvar. Fäst skjutreglagelocket på skjutreglaget.

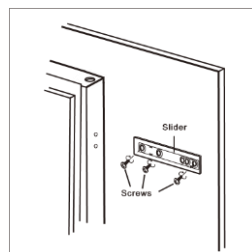

5. Skruva loss underlägget från apparatdörren.

6. Upprepa steg 2 till 5 för att fästa de tre andra skjutreglagen och lock.

7. Sätt in fyra underlägg med skjutreglage och fäst dem med korta skruvar och fäst sedan underläggslocken på underläggen.

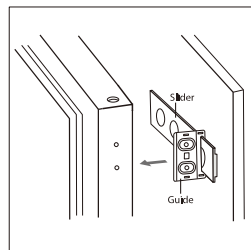

8. Kontrollera igen att dörren stängs och öppnas smidigt och att apparaten är väl tillsluten. Om inte, justera apparaten en aning. Fäst sedan den nedre hållaren på träskåpet med 2 långa skruvar.

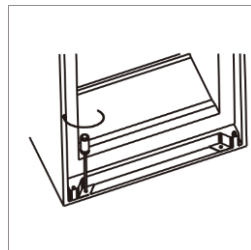

9. Fäst hållaren på träskåpet med korta skruvar.

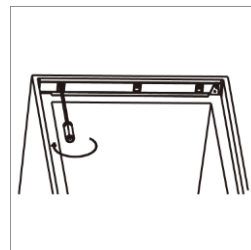

10. Fäst gummitätningen i springan mellan apparaten och träskåpet på dörröppningens sida.



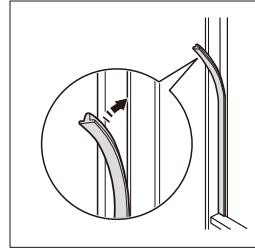

11. Skruva fast de två mitthållarna på träskåpet med korta skruvar.

Fäst sedan locken för mitthållarna på hållarna på båda sidor.

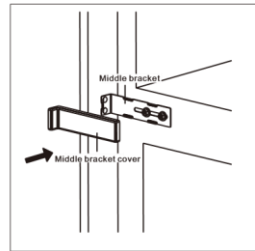
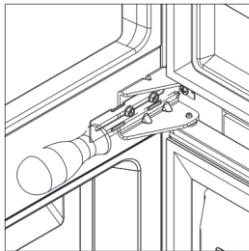

## Plats

Apparaten ska installeras långt från värmekällor som värmeelement, värmepannor, direkt solljus osv.

**⚠ Varning!** Det måste vara möjligt att koppla bort apparaten från strömförsörjningen; stickproppen måste därför vara lätt åtkomlig efter installationen.

## Elektrisk anslutning

Kontrollera att spänning och frekvens som anges på märkskylten stämmer överens med strömförsörjningen i ditt hem innan du ansluter apparaten. Apparaten måste vara jordad. Stickproppen är försedd med en kontakt för detta ändamål. Om uttaget inte är jordat ska du låta en behörig elektriker byta ut det mot ett uttag med korrekt jordanslutning som uppfyller kraven i den lokala lagstiftningen. Tillverkaren tar inte på sig något ansvar om ovanstående säkerhetsföreskrifter inte följs. Denna apparat uppfyller kraven i EEC-direktiven.

## DAGLIG ANVÄNDNING

Första användning

Invändig rengöring

Innan du använder apparaten för första gången bör du rengöra interiören och alla invändiga tillbehör med ljummet vatten och lite neutral tvål för att ta bort den typiska lukten av en ny produkt. Torka sedan noggrant.

OBS! Använd inte rengöringsmedel eller skurande pulver, eftersom dessa kan skada ytan.

Kylskåp - livsmedel

Lagringstider för olika livsmedel i olika fack enligt följande tabell:

Kylskåpsfack	Typ av livsmedel	Lagringstid
Dörrfack	<ul style="list-style-type: none"> <li>• Livsmedel med naturliga konserveringsmedel som sylt, juice, drycker, kryddor.</li> <li>• Livsmedel som inte kan förstöras ska inte förvaras här.</li> </ul>	3 dagar
Grönsaksfack (salladslåda)	<ul style="list-style-type: none"> <li>• Frukt, örter och grönsaker ska förvaras separat i grönsaksfacket.</li> </ul> <p>Bananer, lök, potatis och vitlök ska inte förvaras i kylskåp.</p>	1 vecka
Kylskåpshylla – nedre del (kylskåpsfack/låda)	<ul style="list-style-type: none"> <li>• Rått kött, fjäderfä, fisk (för korttidsförvaring)</li> </ul>	1 vecka
Kylskåpshylla – mitten	<ul style="list-style-type: none"> <li>• Mjölksprodukter, ägg</li> </ul>	1 vecka

Kylskåpsfack	Typ av livsmedel	Lagringstid
Kylskåpshylla	Livsmedel som inte behöver tillagas, t.ex. färdigrätter, kallskuret, matrester	1 vecka
	Livsmedel för långtidsförvaring. Fryslåda	
	Nedersta låda/hylla för rått kött, hylla för fjäderfä, fisk. Mellersta låda/hylla för frysta grönsaker pommes. Översta låda/hylla för glass, fryst frukt, frysta bakverk.	2 månader

## Kontrollpanel

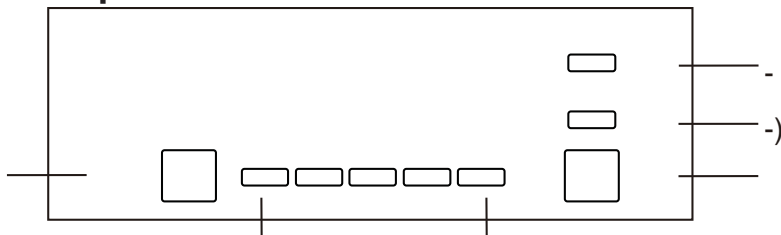

### Knappar

B1– Tryck för att ändra inställningen för kylskåpsfacket i cykeln 1, 2, 3, 4, 5.

B2– Tryck för att välja läge: Smart, Super eller användarinställning.

### Lampor

L1– Visar inställningen för kylskåpsfacket.

L2 – Tänds så snart Smart-läget har valts.

L3 – Tänds så snart Super-läget har valts.

## **Drift Temperaturinställning**

1. Tryck på lägesknappen (B2) för att välja användarinställning.
2. Tryck på inställningsknappen (B1) för att anpassa kylskåpets färgtemperatur. En lägre inställning innebär en lägre temperatur. Temperaturen i frysacket regleras automatiskt till ca  $-18^{\circ}\text{C}$ .

## **Smart-läge**

Tryck på lägesknappen (B2) för att välja Smart-läge. Apparaten körs automatiskt beroende på den omgivande temperaturen.

## **Super-läge**

Tryck på lägesknappen (B2) för att välja Super-läge. Apparaten körs för att få frysacket till den kallaste temperaturen. Efter 54 timmar återställs den ursprungliga temperaturen automatiskt.

## **Slå av apparaten**

Håll inställningsknappen (B1) intryckt i 5 sekunder för att stänga av apparaten. Håll knappen intryckt i 5 sekunder igen för att slå på apparaten.

## **Dörröppningslarm**

Larmet för öppen dörr fungerar inte för dörren till frysacket. Ett periodiskt larm ljuder om kylskåpsdörren förblir öppen i mer än 90 sekunder tills den stängs.

# Temperaturrekommendationer

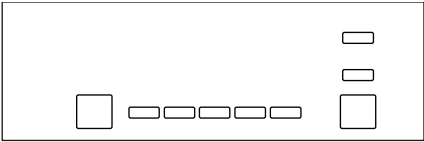
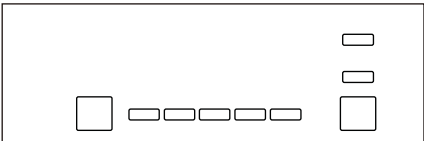
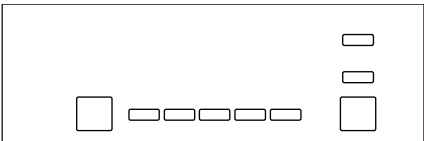
Temperatur-rekommendationer		
Omgivande temperatur	Frysack	kylskåp
Sommar	/	
		Ställ in på 1-3
Normal	/	
		Ställ in på 3
Vinter	/	
		Ställ in på 3-4

## Effekter på lagring av livsmedel

- Med rekommenderad inställning är den bästa lagringstiden i kylskåpet högst 3 dagar.
- Med den rekommenderade inställningen är den bästa lagringstiden i frysacket högst 1 månad.
- Den bästa lagringstiden kan förkortas vid andra inställningar.

- 

### Frysning av färska livsmedel

- Frysacket är lämpligt för infrysning av färska livsmedel och för långtidsförvaring av frysta livsmedel.
- Placera färskvaror som ska frysas i det nedersta facket.
- Den maximala mängden livsmedel som kan frysas in inom 24 timmar anges på märkskylten.
- Frysningsprocessen tar 24 timmar: Inga ytterligare livsmedel bör tillsättas under denna tid.

### Förvaring av frysta livsmedel

När du slår på strömmen för första gången eller efter en längre användningspaus, ska du låt apparaten gå på lägsta temperatur i minst 2 timmar innan du lägger i livsmedel.

**OBS!** Vid oavsiktlig avfrostning, t.ex. om strömmen har varit avstängd längre än vad som anges i den tekniska beskrivningen, måste de avfrostade livsmedlen konsumeras snabbt eller tillagas omedelbart och sedan återfrysas (efter tillagning).



Mat	Minnestid
Fläsk, gratänger, mjölk	1 månad
Bröd, glass, korv, patéer, tillagade skaldjur, fet fisk	2 månader
Fettfri fisk, skaldjur, pizza, scones och muffins	3 månader
Skinka, kakor, kex, kotletter av nöt och lamm, bitar av fågel	4 månader
Smör, grönsaker (blancherade), ägg, krabba (kokt), köttfärs (rå), fläskkött (rått)	6 månader
Frukt (torkad eller i sirap), äggvita, nötkött (rått), hel kyckling, lamm (rått), fruktkaka	12 månader

## Avfrostning

Frysta eller djupfrysta livsmedel kan avfrostas i frysfacket eller i rumstemperatur före användning, beroende på hur mycket tid som finns till förfogande.

## Mobila hyllor

Kylskåpets väggar är täckta med en serie skenor så att hyllorna kan placeras ut efter behov.

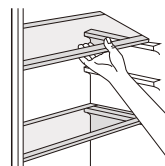

## Positionering av dörrfacken

Dörrfacken kan placeras på olika höjder för att möjliggöra förvaring av livsmedelsförpackningar av olika storlek. Dra försiktigt i facket i pilarnas riktning tills det lossnar och placera sedan om det efter behov.

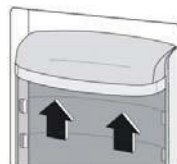

## Hjälpssamma tips och råd

Här är några viktiga tips för att få ut så mycket som möjligt av frysprocessen:

- Den maximala mängden mat som kan frysas in inom 24 timmar anges på märkskylten.
- Infrysningsprocessen tar 24 timmar. Ingen ytterligare mat bör tillsättas under denna tid.
- Frys endast in färska, högkvalitativa och noggrant rengjorda livsmedel.
- Förbered maten i små portioner för att möjliggöra snabb och fullständig infrysning och för att bara tina upp den mängd som behövs.
- Slå in maten i aluminiumfolie eller polyeten och se till att förpackningen är lufttät.
- Färsk, icke-frost mat får inte komma i kontakt med redan fryst mat för att förhindra att temperaturen på den frysta maten stiger.
- Magert kött håller sig bättre och längre än fett kött; salt minskar matens hållbarhet.
- Isglass kan orsaka förfrysning av huden om den konsumeras direkt när man tar ut den ur frysen.
- Det rekommenderas att ange frysdatumet på varje enskild förpackning för att göra det lättare för dig att ta ut dem ur frysen, annars kan huden drabbas av frysbränna.
- Det rekommenderas att notera frysdatumet på varje förpackning för att hålla reda på lagringstiden.

### **Anteckningar om förvaring av frysta livsmedel**

För att få ut bästa möjliga effekt av apparaten bör du göra följande:

- Säkerställa att de frysta livsmedelsprodukter som du köper i butiken har förvarats på rätt sätt av återförsäljaren.

- Se till att frysta livsmedel transporteras från butiken till frysen så snabbt som möjligt.
- Öppna inte dörren ofta och låt den inte stå öppen längre än nödvändigt.
- Tinade livsmedel förstörs snabbt och bör inte frysas in igen.
- Överskrid inte den lagringstid som livsmedelstillverkaren angett.

### **Anvisningar för kylning av färsk mat** För att uppnå bästa effekt:

- Förvara inte varm mat eller vätskor som förångas i kylskåpet.
- Täck över eller linda in maten, särskilt om den har en stark smak.
- Kött (alla typer): Förpacka i polyetenpåsar och förvara på glashyllorna ovanför grönsaksfacket.
- Av säkerhetsskäl bör livsmedel endast förvaras på detta sätt i en till två dagar.
- Tillagad mat, kalla rätter osv.: Dessa ska täckas över och placeras på varje hylla.
- Frukt och grönsaker: Dessa ska rengöras noggrant och förvaras i de medföljande lådorna.
- Smör och ost: Dessa bör förvaras i lufttäta Behållare eller i aluminiumfolie eller polyetenpåsar för att stänga in så lite luft som möjligt.
- Mjölklaskor: Dessa ska vara låsta och förvaras i dörrfacken.
- Bananer, potatis, lök och vitlök ska inte förvaras i kylskåpet om de inte är förpackade.

# SKÖTSEL

## AVFROSTNING KYLSKÅP

Avfrostningen av kylskåpet sker automatiskt varje gång kompressorn stannar. Kondensvattnet leds automatiskt till avloppet och till ett fack på kompressorn på apparatens baksida, där det avdunstar. Se till att avloppet på kylskåpets baksida är fritt.

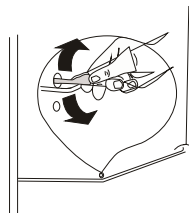

## AVFROSTNING FRYS

- Frostformer i frysen, beroende på detta, hur länge dörren förblir öppen eller hur mycket fukt som tillförs.
- Det är viktigt att se till att det inte bildas frost eller is på ställen som kan försämra tätningen av dörrtätningen.
- Detta kan leda till att luft tränger in i höljet, vilket främjar kontinuerlig drift av kompressorn.
- Tunna lager av frost är relativt mjuka och kan avlägsnas med en borste eller plastskrapa. Använd inte metall eller vassa skrapor, mekaniska anordningar eller andra medel för att påskynda avfrostningsprocessen. Ta bort alla lösa frostrester från botten av höljet.
- Det är inte nödvändigt att stänga av apparaten för att ta bort tunn frost.
- För att avlägsna tjocka lager av is, koppla bort apparaten från strömförsörjningen och placera innehållet i kartonger som är inlindade i tjocka filter eller papperslager för att hålla dem kalla. Avfrostningen är som effektivast när frysen är tom och bör ske så snabbt som möjligt.
- Om temperaturen på frysta matförpackningar stiger under avfrostningen förkortas förvaringstiden. Om innehållet är

väl förpackat och förvaras svalt bör det hålla sig i flera timmar.

- Kontrollera innehållet när du lägger tillbaka dem i frysen och om några av förpackningarna har tinat.
- Efter avfrostningen ska du rengöra insidan med en lösning av varmt vatten och lite bikarbonat och torka den noggrant. Rengör alla löstagbara delar på samma sätt och sätt tillbaka dem.
- Anslut apparaten till elnätet igen och låt den gå på nivå 7 i 2 till 3 timmar innan du lägger tillbaka livsmedlen i frysen och återställer termostaten till normal inställning.

### Ljud från apparaten

Du kanske märker av några ovanliga ljud. Dessa ljud orsakas av att kylmedlet cirkulerar i kylsystemet. De har blivit tydligare sedan introduktionen av CFC-fria gaser. Detta är inte ett fel och påverkar inte kylskåpets effekt.

### Långa perioder av icke-användning

Om apparaten inte ska användas under en längre tid, gör på följande sätt:

1. Koppla bort apparaten från strömförsörjningen.
2. Rengör och torka apparatens insida noggrant (se Rengöring och underhåll).
3. Låt dörren vara öppen för att undvika obehagliga lukter när apparaten inte används.

### Instruktioner för användning

- Rengör och kontrollera din apparat regelbundet.
- Kontrollera regelbundet innehållet i facken.

- Förvara färdigköpta livsmedel enligt anvisningarna på förpackningen.
- Välj färska livsmedel av hög kvalitet och se till att de är ordentligt rengjorda innan de fryses in.
- Förpacka all mat i livsmedelssäkra polyetenpåsar eller lufttäta behållare och se till att ingen luft kan stängas in.
- Förvara inga giftiga eller farliga ämnen i frysen. Den är endast avsedd för förvaring av ätbara livsmedel.
- Ät inte mat som har varit fryst för länge.
- Lämna inte dörren öppen under längre perioder eftersom det gör apparaten dyrare i drift och orsakar överdriven isbildning.
- Använd inte vassa föremål som t.ex. knivar för att ta bort isen från apparaten. Använd endast en plastskrapa.
- Lägg inte in varm mat i apparaten.
- Låt dem svalna till rumstemperatur.
- Placera inte vätskefyllda flaskor eller förseglade burkar med kolsyrade drycker i frysen eftersom de kan spricka.
- Ge inte barn glass eller isglass direkt från frysen, eftersom den låga temperaturen kan orsaka frostsador på läpparna.
- Försök inte att frysa in upptinad mat igen; den ska ätas eller tillagas och frysas in igen inom 24 timmar.

### Förnyelse av LED-belysning

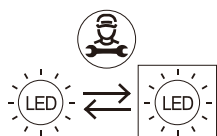

LED-lampa

Kan bytas ut av specialiserad personal

**VARNING:** LED-belysningen får inte bytas ut av användaren. Om LED-belysningen är skadad ska du kontakta en auktoriserad kundtjänst för reparation.

## RENGÖRING

1. Dra ut apparatens stickpropp.
  2. Ta bort all mat.
  3. Rengör inner- och ytterväggarna med en ren svamp eller mjuk trasa med varmt vatten eller 1 tesked bakpulver i 1,2 liter vatten.
  4. Skölj väl och torka med en ren, mjuk trasa.
- Om apparaten inte ska användas under en längre tid rekommenderar vi att du tar bort all mat, rengör insidan av apparaten och lämnar dörren öppen så att luften kan cirkulera och förhindra obehagliga lukter.
  - Damm bakom kylskåpet och på golvet bör rengöras regelbundet för att förbättra kylprestanda och energieffektivitet.
  - Kylskåpets insida bör rengöras regelbundet för att förhindra dålig lukt.
  - Kontrollera regelbundet dörrtätningen så att det inte finns några rester kvar.
  - Stäng av strömmen före rengöring, ta bort alla livsmedel, hyllor, lådor etc.
  - Rengör dörrtätningen med milt tvålsvatten. Använd en mjuk trasa eller svamp för att rengöra insidan av kylskåpet med två matskedar bakpulver och en liter varmt vatten. Skölj sedan med vatten, torka torrt och låt dörren stå öppen så att den får torka naturligt innan du slår på strömmen igen.

- För svåråtkomliga områden i kylskåpet (t.ex. smala springor eller hörn) rekommenderas att du rengör dem regelbundet med en mjuk trasa eller mjuk borste och vid behov kombinerar med hjälpmedel (t.ex. tunna pinnar) för att säkerställa att ingen smuts samlas.
- Använd inte tvål eller rengöringsmedel,
- Slipande rengöringsmedel, sprayrengöringsmedel etc., eftersom dessa kan orsaka lukt inuti kylskåpet.
- Rengör flaskhållare, hyllor och lådor med ett mildt rengöringsmedel och torka dem med en mjuk trasa.
- Torka av kylskåpets utsida med en mjuk trasa indränkt i tvålvatten eller rengöringsmedel och torka sedan.
- Använd inte hårda borstar eller stålull, stålborstar, slipande rengöringsmedel som t.ex. tandkräm, organiska lösningsmedel (som alkohol, aceton, bananolja osv.), kokande vatten, sura eller alkaliska rengöringsmedel, eftersom dessa kan skada kylskåpets yta och insida.
- Kokande vatten och bensen kan skada eller deformera plastdelar.
- Skölj inte med vatten för att inte försämra de elektriska isoleringsegenskaperna.
- Det är lämpligt att rengöra apparaten regelbundet och avlägsna matrester och stänk; i synnerhet bör dörrtätningar, urtag och angränsande delar rengöras.
- Se till att du inte missar några delar av apparaten, t.ex. fuktkontrollen, lamphöljet, hyllorna, facken för ägg och smör, isbitstråget och alla avrinningsområden.
- Om apparaten inte hålls ren och i gott skick kan dess yta försämrats och påverka dess livslängd, vilket kan leda till en farlig situation.



- Apparaten får inte rengöras med ånga.
- Använd endast en icke-slipande svamp, skölj med rent vatten och torka delarna noggrant innan du monterar dem igen.
- Använd aldrig slipande rengöringsmedel eller skrapor av hårdmetall för att rengöra apparaten, eftersom dessa kan repa ytorna och skada beläggningen.
- Efter rengöring ska du låta apparatens insida torka med öppen dörr innan du ansluter den till strömförsörjningen igen.
- Var särskilt försiktig när du fyller på apparaten så att du inte skadar eller repar de inre ytorna.

# FELSÖKNING



**OBS!** Koppla bort apparaten från strömförsörjningen före felsökning. Endast en behörig elektriker eller en fackkunnig person får utföra felsökning som inte beskrivs i denna bruksanvisning.

**Viktigt!** Under normal drift kan vissa ljud höras (kompressor, kylmedelkrets).

Problem	Möjlig orsak	Lösning
Apparaten fungerar ej.	Apparaten är avstängd.	Tryck på inställningsknappen i 5 sekunder för att slå på apparaten.
	Stickproppen är inte inkopplad eller sitter löst.	Sätt i stickproppen.
	Säkring har gått eller är defekt.	Kontrollera säkringen och byt ut den vid behov.
	Uttaget är defekt.	Fel i elnätet måste åtgärdas av en elektriker.
Maten är för varm.	Temperaturen är inte korrekt inställd.	Läs avsnittet om den första temperaturinställningen.
	Dörren var öppen under en lång tid.	Öppna bara dörren så länge som det behövs.
	En stor mängd varm mat har placerats i apparaten under de senaste 24 timmarna.	Ställ tillfälligt in temperaturreglaget på en kallare inställning.
	Apparaten är placerad nära en värmekälla.	Vänligen läs avsnittet om installationsplatsen.
Apparaten kyls för mycket.	Den inställda temperaturen är för låg.	Ställ tillfälligt in temperaturreglaget på en varmare inställning.
Ovanliga ljud	Apparaten står inte i vågrätt läge.	Vid behov kan du placera tråhöljet horisontellt.
	Apparaten rör vid väggen eller andra föremål.	Flytta apparaten en aning.
	En komponent, t.ex. ett rör, på apparatens baksida berör en annan del av apparaten eller väggen.	Om nödvändigt, bøj försiktigt komponenten åt sidan.
Vatten på golvet	Vattenavrinningshålet är blockerat.	Se avsnitt "Rengöring och skötsel".

Kontakta kundtjänst om felet inträffar igen.

# TEKNISK INFORMATION

Skanna QR-koden på energimärkningen eller nedan för att få tillgång till den viktigaste informationen.

Modell	Website	QR Code
26040005/01	<a href="https://eprel.ec.europa.eu/qr/2348298">https://eprel.ec.europa.eu/qr/2348298</a>	

Referens:	26040005/01
Nätspänning:	220-240 V~
Ampere:	0.75 A
Frekvens:	50 Hz
Klimatklass:	N, ST
Kylmedel:	R600a (62g)
Skyddsklass	I
Isolerande skum:	CYKLOPENTAN

## Klimatklass:

- Måttlig klimatklass (N): Detta kylskåp är avsett för användning i omgivningstemperaturer mellan 16 °C och 32 °C.
- Subtropisk klimatklass (ST): Detta kylskåp är avsett för användning i Omgivningstemperaturer mellan 16 °C och 38 °C.

## ÅTERVINNING

Kylmedlet i kylkretsen i denna apparat är isobutan (R600a); som har minimal miljöpåverkan men är brandfarligt. Vänligen kontakta din lokala återvinningscentral för information om korrekt återvinning.

### Återvinning av din använda apparat



Denna produkt är försedd med återvinningssymbolen för elektrisk och elektronisk utrustning (WEEE). Detta innebär att denna produkt måste behandlas i enlighet med EU-direktiv 2012/19/EU så att den kan återvinnas eller avlägsnas för att begränsa dess inverkan på miljön. Användaren kan återvinna produkten från ett behörigt återvinningsföretag eller en behörig distributör när hen köper en ny elektrisk eller elektronisk apparat.

### Information om den tyska lagen om elektriska och elektroniska apparater 3 (Elektrogesetz 3)

#### Symbolernas betydelse

Symbolen för den överstrukna soptunnan anger att denna elektriska eller elektroniska apparat i slutet av sin livslängd inte får slängas med hushållsavfallet utan måste samlas in separat av slutanvändaren.

#### Separat insamling av gamla apparater

Elektriska och elektroniska apparater som har blivit avfall kallas för gamla apparater. Ägare till gamla apparater måste slänga dem separat från osorterat kommunalt avfall. I synnerhet bör gamla apparater inte slängas med hushållsavfallet, utan i stället i särskilda samlings- och retursystem.

## **Batterier, uppladdningsbara batterier och lampor**

Ägare till uttjänta apparater måste i regel separera förbrukade batterier och ackumulatörer som inte är inneslutna i den uttjänta apparaten, samt lampor som kan avlägsnas från den uttjänta apparaten utan att förstöras, från den uttjänta apparaten innan de lämnas in på en insamlingsplats. Detta gäller inte om gamla apparater förbereds för återanvändning med hjälp av en offentlig organisation för avfallshantering.

## **Alternativ för retur av gamla apparater**

Ägare av gamla apparater från privata hushåll kan lämna dem till myndigheternas avfallshanteringsorganisationer eller distributörer i den mening som avses i lagen om elektrisk och elektronisk utrustning utan kostnad. Gratis insamlingsställen för retur av gamla elektriska apparater finns i ditt bostadsområde, liksom andra insamlingsställen för återanvändning av apparater. Du kan få adresserna från din stad eller lokala myndighet. Återförsäljare med en försäljningsyta för elektriska och elektroniska apparater på minst 400 kvadratmeter och livsmedelsåterförsäljare med en total försäljningsyta på minst 800 kvadratmeter som flera gånger per kalenderår eller permanent erbjuder elektriska och elektroniska apparater och gör dem tillgängliga på marknaden är också skyldiga att kostnadsfritt ta tillbaka gamla elektriska och elektroniska apparater. Vid leverans av en ny elektrisk eller elektronisk apparat till en slutanvändare måste de på leveransplatsen eller i omedelbar närhet kostnadsfritt ta tillbaka en gammal apparat av samma typ som slutanvändaren som i huvudsak uppfyller samma funktioner som den nya apparaten och, utan köp av en elektrisk eller elektronisk apparat, på begäran av

slutanvändaren kostnadsfritt ta tillbaka upp till tre gamla apparater per typ som inte är större än 25 centimeter i något yttre mått i detaljhandelsbutiken eller i omedelbar närhet. Vid distribution som sker med hjälp av medel för distanskommunikation anses alla lager- och leveransområden vara distributörens försäljningsområden.

## **Dataskyddsråd**

Om den gamla elektriska eller elektroniska apparaten innehåller personuppgifter är du själv ansvarig för att radera dem innan du lämnar tillbaka den. Om det är möjligt utan att förstöra den gamla elektriska eller elektroniska apparaten, ta ur gamla batterier eller uppladdningsbara batterier och gamla glödlampor innan du lämnar in dem för avfallshantering och skicka dem till separat insamling.

## **Ytterligare information**

Ytterligare information om Elektrogesez (lagen om elektrisk och elektronisk utrustning) finns på [www.elektrogesez.de](http://www.elektrogesez.de). Information om uppfyllandet av de kvantitativa målen i enlighet med § 10.3 i den tyska lagen om elektrisk och elektronisk utrustning (insamlingsgrad) och § 22.1 i den tyska lagen om elektrisk och elektronisk utrustning (återvinningsgrad): Förbundsministeriet för miljö, naturskydd, kärnsäkerhet och konsumentskydd publicerar varje år på sin webbplats detaljerade uppgifter om elektriska och elektroniska apparater samt de kvantitativa mål som uppnåtts i Tyskland, vilka ska överlämnas till Europeiska kommissionen: <https://www.bmu.de/themen/wasser-ressourcenabfall/kreislaufwirtschaft/statistiken/elektro-und-elektronikaltgeraete>.

## Tips för att undvika avfall

Enligt bestämmelserna i direktiv 2008/98/EU om avfall och dess införlivande i lagstiftningen i Europeiska unionens medlemsstater har åtgärder för att förebygga avfall företräde framför åtgärder för att hantera avfall. Åtgärder för att förebygga avfall från elektriska och elektroniska apparater omfattar framför allt att förlänga deras livslängd genom att reparera defekta apparater och sälja fungerande begagnade apparater i stället för att kassera dem. Ytterligare information finns i den federala regeringens program för förebyggande av avfall med deltagande av de federala staterna:

<https://www.bmu.de/publikation/abfallvermeidungsprogramm-desbundesunter-beteiligung-der-laender/>

## WEEE-registreringsnummer och kontaktuppgifter

Under WEEE-registreringsnummer DE 76956000 är vi registrerade hos BDSK Handels GmbH & Co. Kg. Mergentheimer Str. 59, 97084 Würzburg, Tyskland, är registrerat som återförsäljare och distributör av elektrisk och elektronisk utrustning.

E-postadress: [info@xxxlutz.at](mailto:info@xxxlutz.at) eller [info@moemax.at](mailto:info@moemax.at)



XXXLutz KG

Roemerstrasse 39

4600 Wels, Österrike

[info@xxxlutz.at](mailto:info@xxxlutz.at)

V1 (10/05/2025)





