

13510002/01

MORITZ

BDSK Handels GmbH & Co. KG

Mergentheimer Straße 59

DE-97084 Würzburg Germany

E-Mail: info@xxxlutz.at

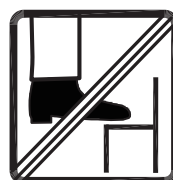
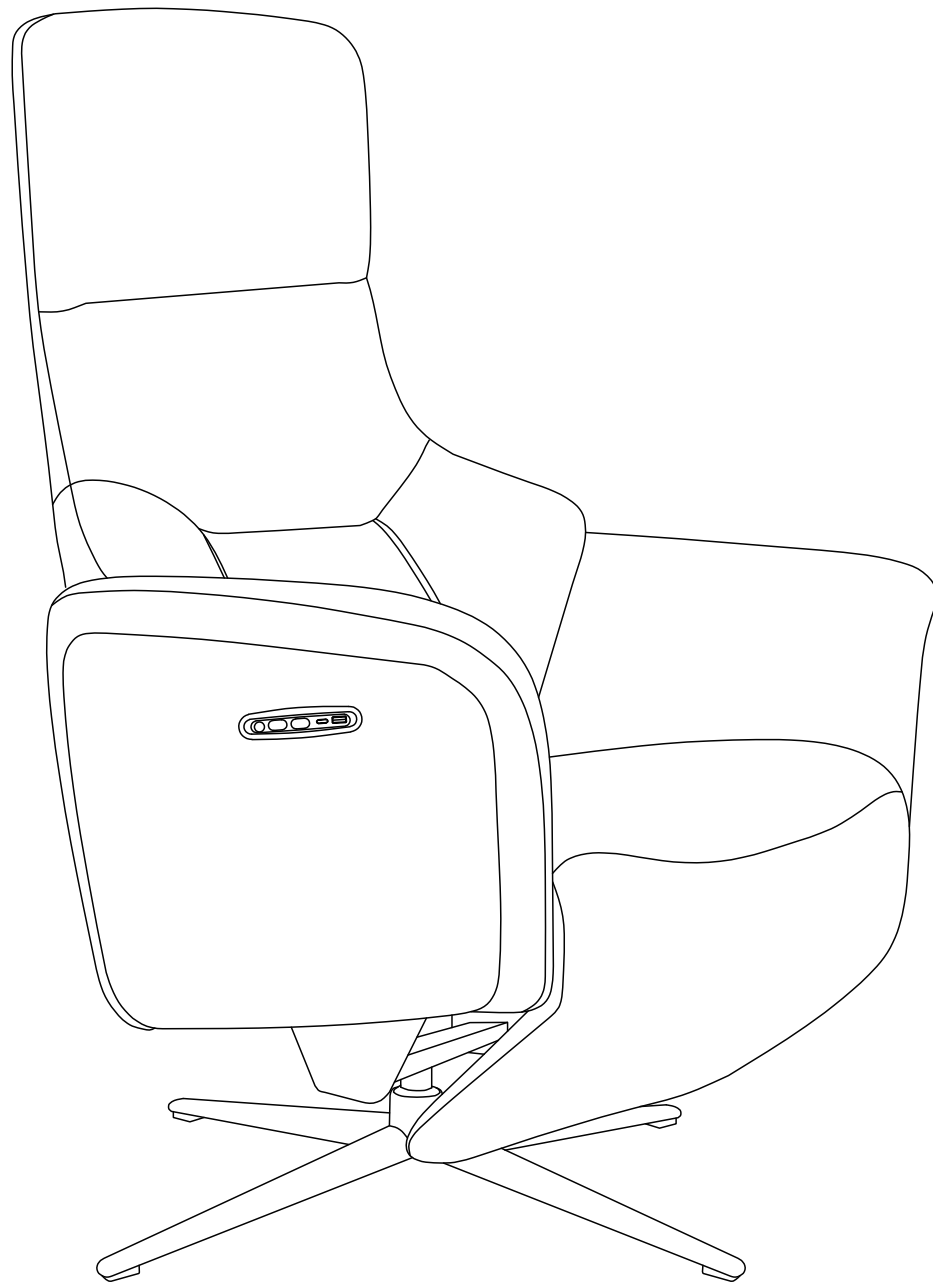





SORGFÄLTIG LESEN UND ZUR SPÄTEREN VERWENDUNG AUFBEWAHREN

Wartungsarbeiten an elektrischen Anschlüssen des Sessels oder an elektrischen Hilfs- bzw. Steueranschlüssen dürfen nur von qualifizierten Elektrofachkräften durchgeführt werden. Trennen Sie den Sessel vom Stromnetz, bevor Sie mit der Störungsbehebung beginnen. Um Unfälle zu vermeiden, lesen Sie die folgenden Gebrauchshinweise:

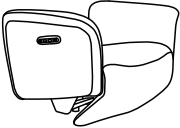

- **WARNUNG:** Achten Sie auf bewegliche Bestandteile.
- **WARNUNG:** Kinder dürfen nicht mit dem Gerät spielen.
- **WARNUNG:** Kinder unter 14 Jahre dürfen nicht unbeaufsichtigt mit dem Gerät allein gelassen werden.
- **WARNUNG:** Kinder unter 14 Jahre dürfen das Gerät nicht verwenden.
- **WARNUNG:** Achten Sie auf die Anwesenheit von Haustieren, bevor Sie das Gerät verwenden.
- **WARNUNG:** Trennen Sie das Gerät vom Stromnetz, bevor Sie es bewegen oder reinigen.
- **WARNUNG:** Das Sitzen auf den Arm- und Rückenlehnen ist nicht gestattet.
- **WARNUNG:** Wichtige Sicherheitshinweise. Aus Sicherheitsgründen müssen diese Anweisungen unbedingt befolgt und zur späteren Verwendung aufbewahrt werden.
- **WARNUNG:** Versuchen Sie nicht, dieses Produkt selbstständig aufzubauen. Aufbau und Montage dürfen nur von einer kompetenten Fachkraft durchgeführt werden.
- **WARNUNG:** Dieses Gerät enthält keine vom Verbraucher zu wartenden Bestandteile. Wenden Sie sich im Falle einer Störung an Ihren Händler.
- **WARNUNG:** Dieses Gerät ist nur für den Haushaltsgebrauch und nicht für kommerzielle Zwecke bestimmt.
- Überprüfen Sie das Gerät regelmäßig auf mögliche Anzeichen einer Abnutzung oder Beschädigung. Falls Sie derartige Anzeichen feststellen, das Gerät unsachgemäß verwendet wurde oder eine Funktionsstörung auftritt, wenden Sie sich für weitere Informationen an Ihren Händler.
- Die Beinstütze ist nicht dafür konzipiert, dem Gesamtgewicht einer Person standzuhalten.
- Stellen Sie das Gerät unbedingt auf einem ebenen Untergrund auf.
- Kinder unter 14 Jahren dürfen sich nur dann in der Nähe des Geräts aufhalten, wenn sie durchgehend beaufsichtigt werden.
- Halten Sie andere Personen von dem Sessel fern, wenn Sie eine Taste betätigen, die den Sessel in anhaltende Bewegung versetzt, die Bewegung des Sessels beendet oder die Bewegungsrichtung des Sessels verändert.
- Achten Sie beim Aufstellen des Sessels darauf, die Gefahr eines Einklemmens zwischen anderen Möbelstücken zu vermeiden.
- Das Gerät kann von Personen ab 14 Jahren sowie von Personen mit reduzierten physischen, sensorischen oder mentalen Fähigkeiten oder einem Mangel an Erfahrung und Wissen verwendet werden, wenn diese beaufsichtigt werden oder bezüglich des sicheren Gebrauchs des Geräts unterwiesen wurden und die damit verbundenen Gefahren verstanden haben. Reinigung und vom Benutzer ausführbare Wartung dürfen nicht von unbeaufsichtigten Kindern durchgeführt werden.
- Dieses Gerät darf nicht an einem öffentlich zugänglichen Ort aufgestellt werden.
- Dieses Gerät enthält keine vom Verbraucher zu wartenden Bestandteile. Wenden Sie sich im Falle einer Störung an Ihren Händler.
- Das Produkt darf ausschließlich mit dem mitgelieferten Stromversorgungsmodul verwendet werden.
- Verwenden Sie das Gerät ausschließlich für den vorgesehenen Zweck.

- Halten Sie sämtliches Verpackungsmaterial außerhalb der Reichweite von Kindern und achten Sie darauf, es nicht über den Kopf zu ziehen oder Teile davon zu verschlucken.
- Stellen oder setzen Sie sich nicht auf die ausgefahrene Rückenlehne oder Fußstütze.
- Überprüfen Sie elektrische Kabel und Anschlüsse regelmäßig auf eine mögliche Beschädigung. Schäden müssen unverzüglich durch eine autorisierten Fachkraft behoben werden. Versuchen Sie nicht, das Gerät selbst zu öffnen oder zu reparieren.
- Wenn das Produkt beschädigt ist, geben Sie es an einen autorisierten Händler zurück oder lassen Sie es reparieren.
- Trennen Sie das Gerät vom Stromnetz, wenn Sie es für einen längeren Zeitraum nicht verwenden.
- Schützen Sie das Gerät vor direkter Sonneneinstrahlung.
- Verwenden Sie zur Reinigung ein feuchtes Tuch oder einen Schwamm und wischen Sie mit einem fussselfreien Baumwolltuch trocken.
- Reinigungsmittel oder Alkohol sind nicht zur Reinigung des Geräts geeignet.
- Trennen Sie das Gerät stets vom Stromnetz, bevor Sie es zusammenbauen, auseinandernehmen, warten oder reinigen.

Ax1 	Bx1 	Cx1 	Dx1 
Ex1 			

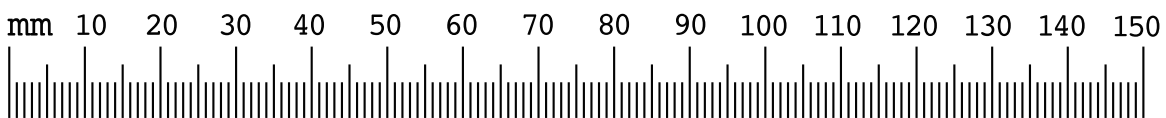
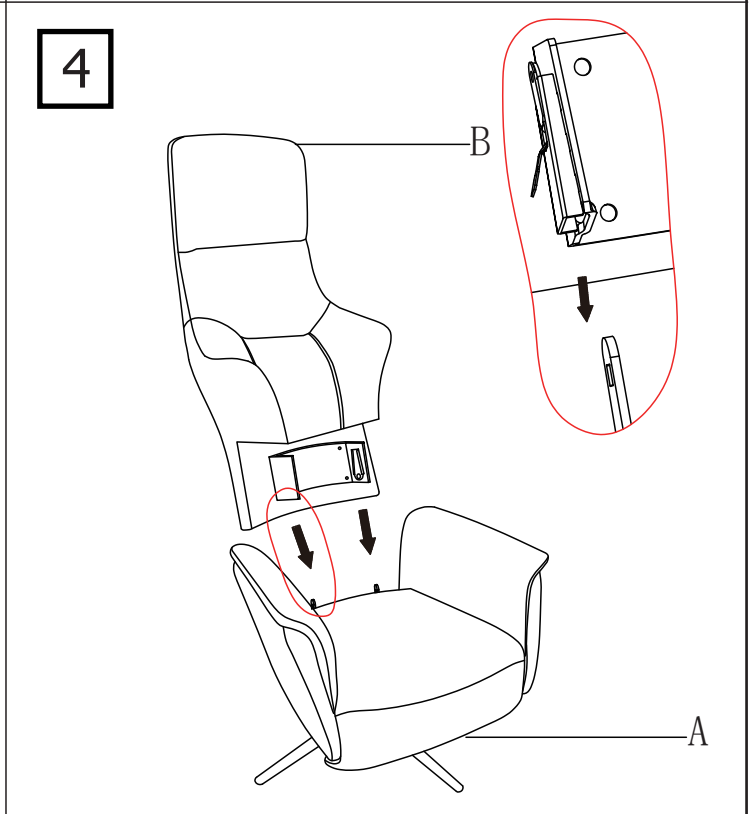
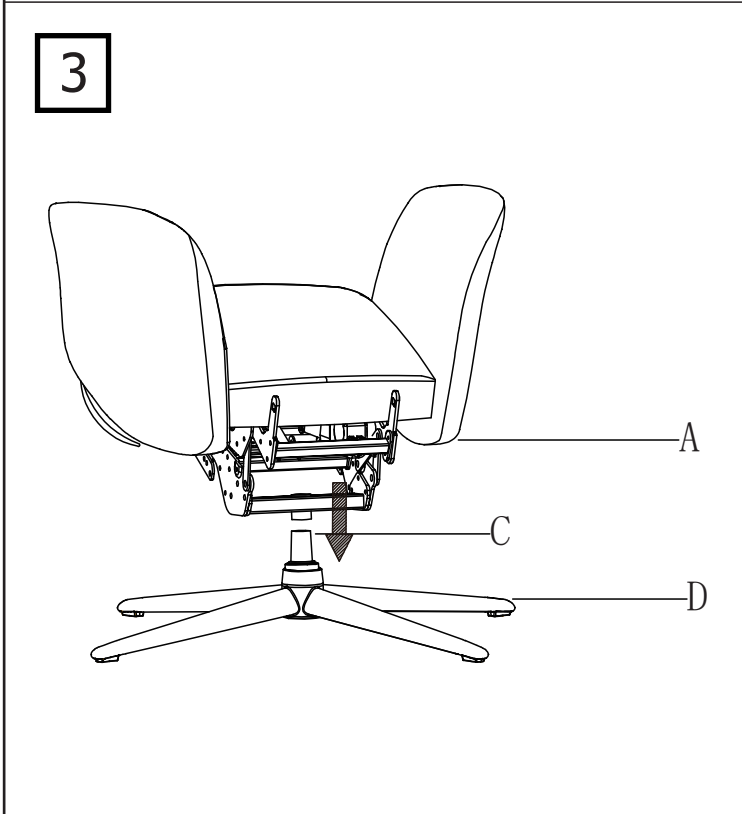
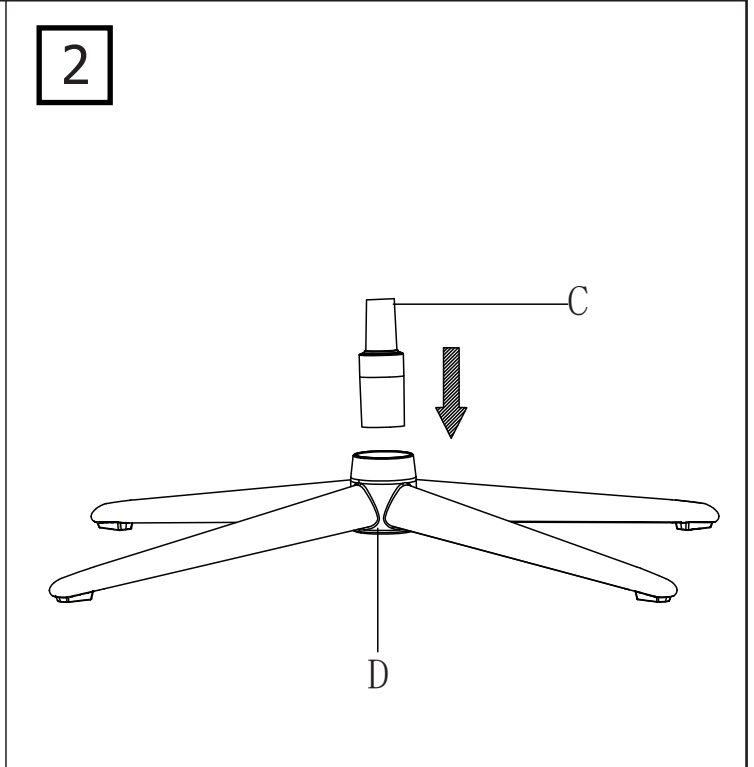
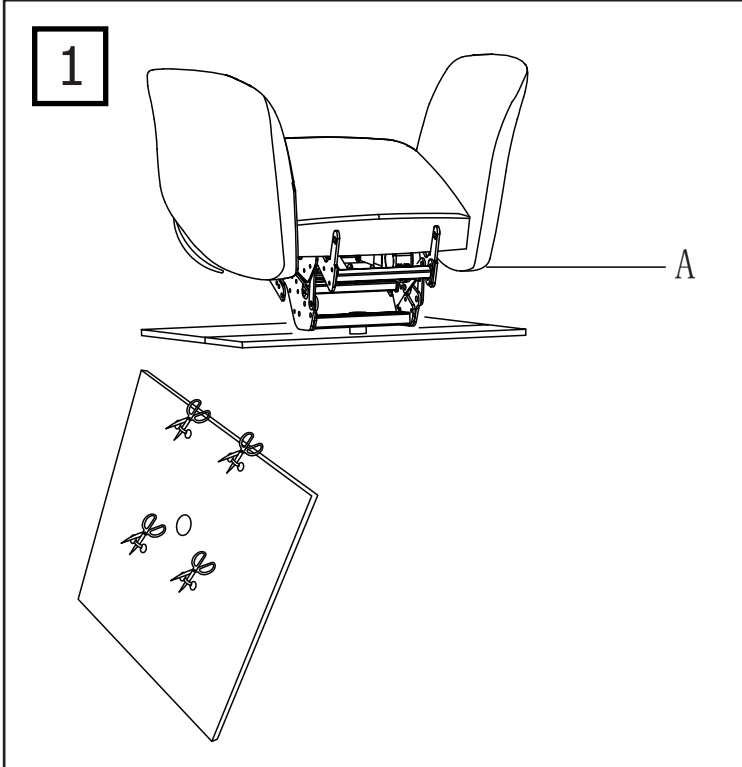

5

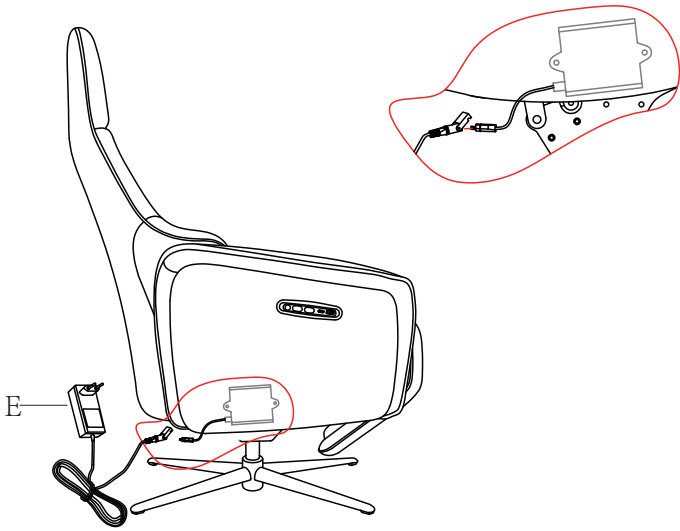

6



330°

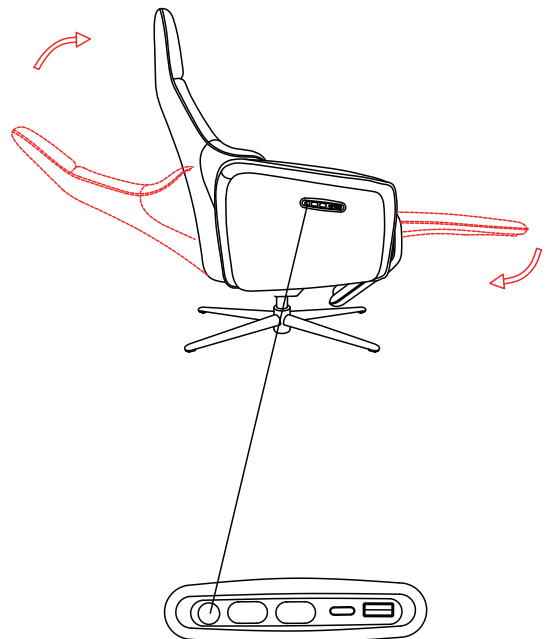
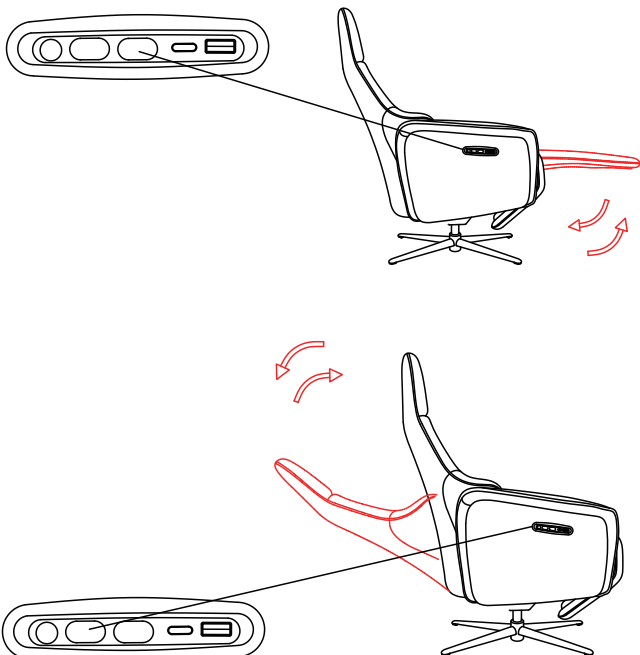
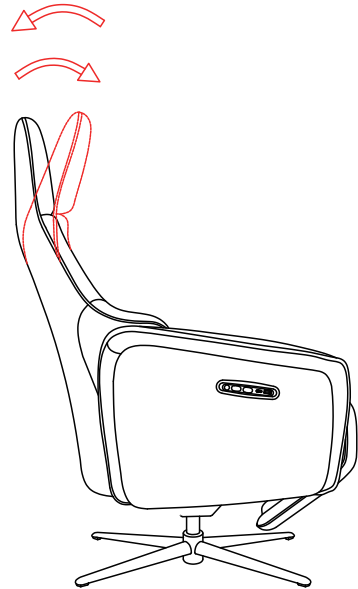
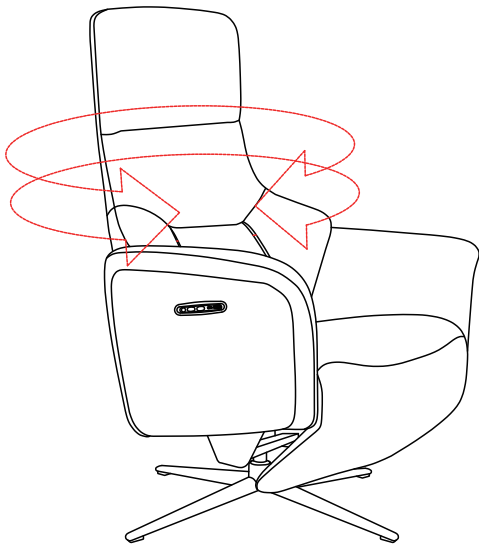

Störungsbehebung

Störung	Mögliche Ursache	Behebung
Der Sessel reagiert nicht.	Der Sessel ist nicht eingeschaltet oder nicht mit dem Stromnetz verbunden.	Überprüfen Sie den Ein-/Ausrichter und das Netzkabel.
Der Betrieb wird plötzlich unterbrochen.	Der Sessel war zu lange in Verwendung.	Stellen Sie die Verwendung für 30 Minuten ein.

Abmessungen:

In Normalposition:

Höhe: 116 cm, Breite: 76 cm, Tiefe : 84cm

Gewicht: 45 kg

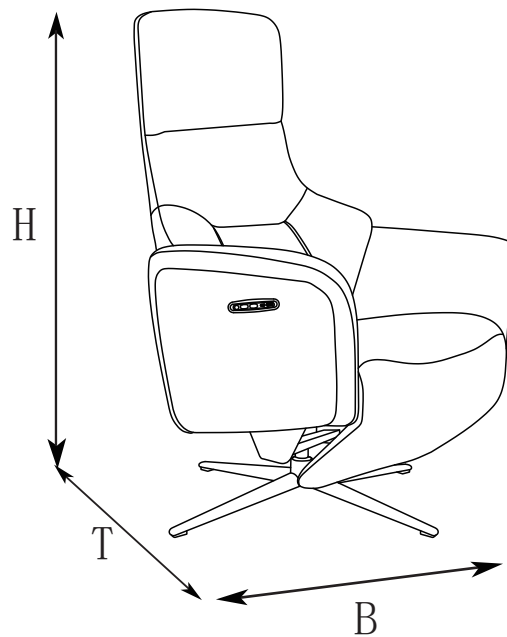

Normalposition

Importeur: BDSK Handels GmbH & Co. KG

Hersteller: LEADER SEATING CO., LTD.NO.60 XIANGXIN STREET,CHANGFU INDUSTRIAL AREA,FUSHAN VILLAGE,LIAOBU TOWN,DONGGUAN CITY,GUANGDONG PROVINCE,CHINA

Produktkennzeichnung und Symbole



TYPENSCHILD

Elektrisch verstellbarer Relaxesessel
 Stromversorgung: 100–240 V Wechselstrom, 50/60 Hz, 1,5 A
 Leistung: 29 V, 1,8 A, 52,2 W
 Betriebsdauer: 2 Minuten EIN, 18 Minuten AUS

SYMBOLE



Schutzisolierung



Elektro- und Elektronik-Altgerät



CE-Kennzeichnung (bestätigt die Einhaltung von EU-Anforderungen in Bezug auf Gesundheit, Sicherheit und Umweltschutz)



Für den Innenbereich Das Gerät ist nur für eine Verwendung im Innenbereich und durch maximal eine Person konzipiert.



Befolgen Sie die Anweisungen und Warnungen in dieser Anleitung.

Int. 10 %
 Max 2/18

Der Sessel darf unter maximaler Belastung nicht länger als 2 Minuten verwendet werden. Danach muss eine Ruhezeit von 18 Minuten eingehalten werden.

Informationen zum Elektro- und Elektronikgerätegesetz 3 (ElektroG3)

Symbolerklärung



Das Symbol des durchgestrichenen Müllimers besagt, dass dieses Elektro- bzw. Elektronikgerät am Ende seiner Lebensdauer nicht im Hausmüll entsorgt werden darf, sondern vom Endnutzer einer getrennten Sammlung zugeführt werden muss.

Getrennte Erfassung von Altgeräten

Elektro- und Elektronikgeräte, die zu Abfall geworden sind, werden als Altgeräte bezeichnet. Besitzer von Altgeräten haben diese einer, vom unsortierten Siedlungsabfall getrennten, Erfassung zuzuführen. Altgeräte gehören insbesondere nicht in den Hausmüll, sondern in spezielle Sammel- und Rückgabesysteme.

Batterien und Akkus sowie Lampen

Besitzer von Altgeräten haben Altbatterien und Altakkumulatoren, die nicht vom Altgerät umschlossen sind, sowie Lampen, die zerstörungsfrei aus dem Altgerät entnommen werden können, im Regelfall vor der Abgabe an einer Erfassungsstelle vom Altgerät zu trennen. Dies gilt nicht, soweit Altgeräte einer Vorbereitung zur Wiederverwendung unter Beteiligung eines öffentlich-rechtlichen Entsorgungsträgers zugeführt werden.

Möglichkeiten der Rückgabe von Altgeräten

Besitzer von Altgeräten aus privaten Haushalten können diese bei den Sammelstellen der öffentlich-rechtlichen Entsorgungsträger oder bei den von Herstellern oder Vertreibern im Sinne des ElektroG eingerichteten Rücknahmestellen unentgeltlich abgeben. Zur Rückgabe stehen in Ihrer Nähe kostenfreie Sammelstellen für Elektroaltgeräte sowie gegebenenfalls weitere Annahmestellen für die Wieder-Verwendung der Geräte zur Verfügung. Die Adressen können Sie von Ihrer Stadt- bzw. Kommunalverwaltung erhalten. Auch Vertreter mit einer Verkaufsfläche für Elektro- und Elektronikgeräte von mindestens 400 Quadratmetern sowie Vertreter von Lebensmitteln mit einer Gesamtverkaufsfläche von mindestens 800 Quadratmetern, die mehrmals im Kalenderjahr oder dauerhaft Elektro- und Elektronikgeräte anbieten und auf dem Markt bereitstellen, sind verpflichtet unentgeltlich alte Elektro- und Elektronikgeräte zurückzunehmen. Diese müssen bei der Abgabe eines neuen Elektro- oder Elektronikgerätes an einen Endnutzer ein Altgerät des Endnutzers der gleichen Geräteart, das im Wesentlichen die gleichen Funktionen wie das neue Gerät erfüllt, am Ort der Abgabe oder in unmittelbarer Nähe hierzu unentgeltlich zurückzunehmen sowie ohne Kauf eines Elektro- oder Elektronikgerätes auf Verlangen des Endnutzers bis zu drei Altgeräte pro Geräteart, die in keiner äußeren Abmessung größer als 25 Zentimeter sind, im Einzelhandelsgeschäft oder in unmittelbarer Nähe hierzu unentgeltlich zurückzunehmen. Bei einem Vertrieb unter Verwendung von Fernkommunikationsmitteln gelten als Verkaufsflächen des Vertreibers alle Lager- und Versandflächen.

Datenschutzhinweis

Sofern das alte Elektro- bzw. Elektronikgerät personenbezogene Daten enthält, sind Sie selbst für deren Löschung verantwortlich, bevor Sie es zurückgeben. Sofern dies ohne Zerstörung des alten Elektro- oder Elektronikgerätes möglich ist, entnehmen Sie diesem bitte alte Batterien oder Akkus sowie Altlampen, bevor sie es zur Entsorgung zurückgeben, und fuhren diese einer separaten Sammlung zu.

Weitere Informationen

Weitere Informationen zum Elektroggesetz finden Sie auf www.elektroggesetz.de. Informationen zur Erfüllung der quantitativen Zielvorgaben nach § 10 Abs. 3 ElektroG (Sammelquote) und § 22 Abs. 1 ElektroG (Verwertungsquoten):

Das Bundesministerium für Umwelt, Naturschutz, nukleare Sicherheit und Verbraucherschutz veröffentlicht jährlich ausführliche Daten zu Elektro- und Elektronikgeräten und die in Deutschland erreichten und an die EU-Kommission zu übermittelnden quantitativen Zielvorgaben auf seiner Internetseite:

<https://www.bmu.de/themen/wasser-ressourcenabfall/kreislaufwirtschaft/statistiken/elektro-und-elektronikaltgeraete>.

Hinweise zur Abfallvermeidung

Nach den Vorschriften der Richtlinie 2008/98/EU über Abfälle und ihrer Umsetzung in den Gesetzgebungen der Mitgliedstaaten der Europäischen Union haben Maßnahmen der Abfallvermeidung grundsätzlich Vorrang vor Maßnahmen der Abfallbewirtschaftung. Als Maßnahmen der Abfallvermeidung kommen bei Elektro- und Elektronikgeräten insbesondere die Verlängerung ihrer Lebensdauer durch Reparatur defekter Geräte und die Veräußerung funktionstüchtiger gebrauchter Geräte anstelle ihrer Zuführung zur Entsorgung in Betracht. Weitere Informationen enthält das Abfallvermeidungsprogramm des Bundes unter Beteiligung der Länder:

<https://www.bmu.de/publikation/abfallvermeidungsprogramm-desbundesunter-beteiligung-der-laender/>

WEEE-Registrierungsnummer und Kontaktdaten

Unter der WEEE-Registrierungsnummer DE 76956000 sind wir bei BDSK Handels GmbH & Co. Kg, Mergentheimer Str. 59, 97084 Würzburg, als Händler und Inverkehrbringer von Elektro- und Elektronikgeräten registriert.

E-Mail-Adresse:

info@xxxlutz.at oder
info@moemax.at

EU-Konformitätserklärung

Hiermit erklären wir,

BDSK Handels GmbH + Co. KG
Mergentheimer Strasse 59, D-97084 Wuerzburg, Germany
UID: DE 279448078

dass das nachfolgend bezeichnete Produkt aufgrund seiner Konzipierung und Bauart sowie in der von uns in Verkehr gebrachten Ausführung den einschlägigen grundlegenden Sicherheits- und Gesundheitsanforderungen der EU-Richtlinien entspricht.

That the following product complies with the appropriate basic safety and health requirements of the EC Directive based on its design and type, as brought into circulation by us.

Bei einer nicht mit uns abgestimmten Änderung des Produktes verliert diese Erklärung ihre Gültigkeit.
In case of alteration of the machine, not agreed upon by us, this declaration will lose its validity.

Bezeichnung des Produktes

Produkt Description:

*RELAXSESSEL MAX2.0
RELAXSESSEL MORITZ*

Produkt-Nr.:

Produkt Number:

Artikelnummer: 13510001/01, 13510002/01
Modellnummer Lieferant: KM6105 3-MOTOR, KM6013 2-MOTOR
EAN-Code: 9010585794660, 9010585794677

Einschlägige EU-Richtlinien:

Applicable EC Directives:

2006/42/EC – Machinery Directive (MD)
2014/30/EU - Electromagnetic Compatibility Directive (EMC)
2011/65/EU - Restriction of Hazardous Substances Directive (RoHS)

Darüber hinaus für den Artikel zur Anwendung kommende Richtlinien:

Furthermore the Item continues to comply with all provisions of the following guidelines:

Angewandte harmonisierte Normen insbesondere:

Applicable Harmonized Standards: EN 12520:2015

EN 13759:2012

EN ISO 12100:2010

EN 60335-1:2012+A11:2014+A13:2017+A1:2019+A14:2019+A2:2019+A15:2021

EN 62233:2008

EN IEC 55014-1:2021

EN IEC 55014-2:2021

EN 55032:2015+A11:2020+A1:2020

EN 55035:2017+A11:2020

EN IEC 61000-3-2:2019+A1:2021

EN 61000-3-3:2013+A1:2019+A2:2021

2015/863/EU
IEC62321:2013
IEC 62321-2:2021
IEC 62321-3-1:2013
IEC 62321-4:2013+AMD1:2017
IEC 62321-5:2013
IEC 62321-6:2015
IEC 62321-7-1:2015
IEC 62321-7-2:2017
IEC 62321-8:2017

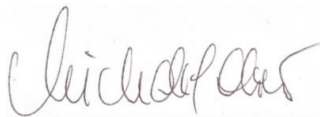

Date Wels, am 20.08.2024
Name & Position: Michalek Oliver / CEO

Der Unterzeichnende handelt im Auftrag und mit Vollmacht der Geschäftsführung.

BG

EU-Декларация за съответствие

този документ декларираме, че по-долу, BDSK Handels GmbH + Co. KG
Mergentheimer Strasse 59, D-97084 Wuerzburg, Germany
UID: DE 279448078

описания продукт на база неговата конструкция/визия
и указания за въвеждане в употреба, отговаря на основните стандартни нормативни документи за
безопасност и здраве в ЕС.

При промяна на продукта, която не е одобрена от наша страна, тази декларация губи своята давност.

Описание на продукта: *RELAXSESSEL MAX2.0*
RELAXSESSEL MORITZ

Продукт Nr.: *Артикулен номер: 13510001/01, 13510002/01*
Номер на доставчика за продукта: KM6105 3-MOTOR,
KM6013 2-MOTOR
EAN-Баркод: 9010585794660, 9010585794677

Съответните нормативни
наредби на ЕС:

2006/42/EC – Machinery Directive (MD)
2014/30/EU - Electromagnetic Compatibility Directive
(EMC)
2011/65/EU - Restriction of Hazardous Substances
Directive (RoHS)

Furthermore the Item continues to comply with all provisions of the following guidelines:

Приложени и дапирани стандарти,
по-специално:
EN 13759:2012
EN ISO 12100:2010

EN 12520:2015

EN 60335-1:2012+A11:2014+A13:2017+A1:2019+A14:2019+A2:2019+A15:2021
EN 62233:2008

EN IEC 55014-1:2021
EN IEC 55014-2:2021
EN 55032:2015+A11:2020+A1:2020
EN 55035:2017+A11:2020
EN IEC 61000-3-2:2019+A1:2021
EN 61000-3-3:2013+A1:2019+A2:2021

2015/863/EU

IEC62321:2013
IEC 62321-2:2021
IEC 62321-3-1:2013
IEC 62321-4:2013+AMD1:2017
IEC 62321-5:2013
IEC 62321-6:2015
IEC 62321-7-1:2015
IEC 62321-7-2:2017
IEC 62321-8:2017

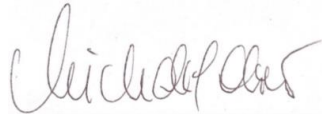

Дата: Wels, на 20.08.2024
Име & Позиция: Michalek Oliver / CEO

Долуподписаното лице действа по поръчка на и с пълномощно от ръководството.

CZ

EU - prohlášení o shodě

Tímto prohlašujeme,

BDSK Handels GmbH + Co. KG
Mergentheimer Strasse 59, D-97084 Wuerzburg, Germany
UID: DE 279448078

že níže označený produkt odpovídá na základě své koncepce a typu konstrukce i v námi uvedeném provedení příslušným základním bezpečnostním a zdravotním požadavkům směrnic Evropské unie.

V případě ne námi odsouhlasené změny produktu ztrácí toto prohlášení svou platnost.

Označení produktu:

RELAXSESSEL MAX2.0
RELAXSESSEL MORITZ

Číslo produktu:

Art. Číslo: 13510001/01, 13510002/01
číslo modelu dodavatel: KM6105 3-MOTOR, KM6013 2-MOTOR
EAN kód: 9010585794660, 9010585794677

Příslušné směrnice EU:

2006/42/EC – Machinery Directive (MD)
2014/30/EU - Electromagnetic Compatibility Directive (EMC)
2011/65/EU - Restriction of Hazardous Substances Directive (RoHS)

Furthermore the Item continues to comply with all provisions of the following guidelines:

Aplikované sladěné
normy obzvlášť:
EN 13759:2012
EN ISO 12100:2010

EN 12520:2015

EN 60335-1:2012+A11:2014+A13:2017+A1:2019+A14:2019+A2:2019+A15:2021
EN 62233:2008

EN IEC 55014-1:2021
EN IEC 55014-2:2021
EN 55032:2015+A11:2020+A1:2020
EN 55035:2017+A11:2020
EN IEC 61000-3-2:2019+A1:2021
EN 61000-3-3:2013+A1:2019+A2:2021

2015/863/EU
IEC 62321:2013
IEC 62321-2:2021

IEC 62321-3-1:2013
IEC 62321-4:2013+AMD1:2017
IEC 62321-5:2013
IEC 62321-6:2015
IEC 62321-7-1:2015
IEC 62321-7-2:2017
IEC 62321-8:2017

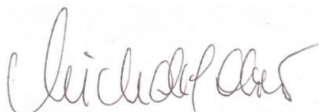

Date Wels, 20.08.2024
Jméno & pozice: Michalek Oliver / CEO

Níže podepsaná osoba jedná jménem a z pověření vedení.

HR

EU izjava o sukladnosti

Ovime izjavljujemo,

BDSK Handels GmbH + Co. KG
Mergentheimer Strasse 59, D-97084 Wuerzburg, Germany
UID: DE 279448078

da proizvod opisan u nastavku na temelju njegove koncepcije i načina gradnje te u izvedbi u kojoj smo ga dali na tržište zadovoljava relevantne zdravstvene i sigurnosne zahtjeve EU Direktive.

Ova izjava postaje nevažeća u slučaju modifikacije proizvoda koja nije usuglašena s nama.

Naziv proizvoda:

RELAXSESSEL MAX 2.0
RELAXSESSEL MORITZ

Br. proizvoda:

Broj artikl: 13510001/01, 13510002/01
broj modela od dobavljača: KM6105 3-MOTOR, KM6013 2-MOTOR
EAN kod: 9010585794660, 9010585794677

Relevantne EU Direktive:

2006/42/EC – Machinery Directive (MD)
2014/30/EU - Electromagnetic Compatibility Directive (EMC)
2011/65/EU - Restriction of Hazardous Substances Directive (RoHS)

Furthermore the Item continues to comply with all provisions of the following guidelines:

Usklađene norme koje se primjenjuju,
posebice:
EN 13759:2012
EN ISO 12100:2010

EN 12520:2015

EN 60335-1:2012+A11:2014+A13:2017+A1:2019+A14:2019+A2:2019+A15:2021
EN 62233:2008

EN IEC 55014-1:2021
EN IEC 55014-2:2021
EN 55032:2015+A11:2020+A1:2020
EN 55035:2017+A11:2020
EN IEC 61000-3-2:2019+A1:2021
EN 61000-3-3:2013+A1:2019+A2:2021

2015/863/EU
IEC 62321:2013

IEC 62321-2:2021
IEC 62321-3-1:2013
IEC 62321-4:2013+AMD1:2017
IEC 62321-5:2013
IEC 62321-6:2015
IEC 62321-7-1:2015
IEC 62321-7-2:2017
IEC 62321-8:2017

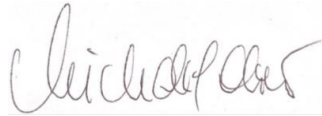

Date Wels, dana 20.08.2024
Ime i pozicija: Michalek Oliver / CEO

Potpisnik djeluje u ime i s punomoći uprave.

SE

EU konformitetsförklaring

Härmed förklarar vi

BDSK Handels GmbH + Co. KG
Mergentheimer Strasse 59, D-97084 Wuerzburg, Germany
UID: DE 279448078

att nedan nämnd produkt möter omfattande EU-direktivens grundläggande säkerhets- och hälsokrav angående konception och byggsätt samt utföranden som vi införde i marknaden.

Denna förklaring slutar att gälla vid en ändring av produkten som inte diskuterades med oss i förväg.

Produktens beteckning:

RELAXSESSEL MAX 2.0
RELAXSESSEL MORITZ

Produkt-Nr.:

Artikelnummer 13510001/01, 13510002/01
Modellnummer Leverant: KM6105 3-MOTOR, KM6013 2-MOTOR
EAN-kod: 9010585794660, 9010585794677

Omfattande EU-direktiv:

2006/42/EC – Machinery Directive (MD)
2014/30/EU - Electromagnetic Compatibility Directive (EMC)
2011/65/EU - Restriction of Hazardous Substances Directive (RoHS)

Furthermore the Item continues to comply with all provisions of the following guidelines:

Använda harmoniserade standarder, i synnerhet:

EN 13759:2012
EN ISO 12100:2010

EN 12520:2015

EN 60335-1:2012+A11:2014+A13:2017+A1:2019+A14:2019+A2:2019+A15:2021
EN 62233:2008

EN IEC 55014-1:2021

EN IEC 55014-2:2021

EN 55032:2015+A11:2020+A1:2020

EN 55035:2017+A11:2020

EN IEC 61000-3-2:2019+A1:2021

EN 61000-3-3:2013+A1:2019+A2:2021

2015/863/EU
IEC62321:2013
IEC 62321-2:2021
IEC 62321-3-1:2013
IEC 62321-4:2013+AMD1:2017
IEC 62321-5:2013
IEC 62321-6:2015
IEC 62321-7-1:2015
IEC 62321-7-2:2017
IEC 62321-8:2017

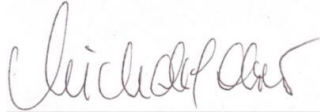

Date Wels, 20.08.2024
Name & Position: Michalek Oliver / CEO

Undertecknande handlar i order och fullmakt av affärsledningen.

RS

EU deklaracija o usaglašenosti

Ovim putem izjavljujemo

BDSK Handels GmbH + Co. KG
Mergentheimer Strasse 59, D-97084 Wuerzburg, Germany
UID: DE 279448078

da proizvod opisan u nastavku svojim konceptom
i oblikom, kao i varijantom koju smo stavili u promet, ispunjava relevantne
osnovne zahteve EU direktiva u pogledu bezbednosti i zdravlja.

U slučaju neautorizovane modifikacije proizvoda, ova izjava postaje nevažeća.

Oznaka proizvoda:

RELAXSESSEL MAX2.0
RELAXSESSEL MORITZ

Br. Proizvoda:

Broj artikla: 13510001/01, 13510002/01
broj modela dobavljača: KM61053-MOTOR, KM60132-MOTOR
EAN kod: 9010585794660, 9010585794677

Relevantne EU direktive:

2006/42/EC – Machinery Directive (MD)
2014/30/EU - Electromagnetic Compatibility Directive
(EMC)
2011/65/EU - Restriction of Hazardous Substances
Directive (RoHS)

Furthermore the Item continues to comply with all provisions of the following guidelines:

Primenjeni harmonizovani
standardi, posebno:
EN 13759:2012
EN ISO 12100:2010

EN 12520:2015

EN 60335-1:2012+A11:2014+A13:2017+A1:2019+A14:2019+A2:2019+A15:2021
EN 62233:2008

EN IEC 55014-1:2021
EN IEC 55014-2:2021
EN 55032:2015+A11:2020+A1:2020
EN 55035:2017+A11:2020
EN IEC 61000-3-2:2019+A1:2021
EN 61000-3-3:2013+A1:2019+A2:2021

2015/863/EU
IEC62321:2013
IEC 62321-2:2021

IEC 62321-3-1:2013
IEC 62321-4:2013+AMD1:2017
IEC 62321-5:2013
IEC 62321-6:2015
IEC 62321-7-1:2015
IEC 62321-7-2:2017
IEC 62321-8:2017

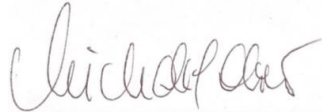

Date Wels, 20.08.2024
Name & Position: Michalek Oliver / CEO

Potpisnici postupaju po nalogu i uz punomoć rukovodstva.

SI

Izjava EU o skladnosti

Izjavljamo

BDSK Handels GmbH + Co. KG
Mergentheimer Strasse 59, D-97084 Wuerzburg, Germany
UID: DE 279448078

da v nadaljevanju imenovan izdelek po svoji za snovi
in izdelavi ter v izvedbi, ki smo jo dali v promet, ustreza relevantnim
temeljnim varnostnim in zdravstvenim zahtevam iz direktiv EU.

Pri spremembah izdelka, ki niso bile usklajene z nami, ta izjava izgubi svojo veljavnost.

Ime izdelka:

RELAXSESSEL MAX2.0
RELAXSESSEL MORITZ

Št. izdelka:

Številka artikla 13510001/01, 13510002/01
številka modela, dobavitelj: KM61053-MOTOR, KM60132-
MOTOR
Koda EAN: 9010585794660, 9010585794677

Relevantne direktive EU:

2006/42/EC – Machinery Directive (MD)
2014/30/EU - Electromagnetic Compatibility Directive
(EMC)
2011/65/EU - Restriction of Hazardous Substances
Directive (RoHS)

Furthermore the Item continues to comply with all provisions of the following guidelines:

Uporabljeni usklajeni
standardi, še posebej:
EN 13759:2012
EN ISO 12100:2010

EN 12520:2015

EN 60335-1:2012+A11:2014+A13:2017+A1:2019+A14:2019+A2:2019+A15:2021
EN 62233:2008

EN IEC 55014-1:2021
EN IEC 55014-2:2021
EN 55032:2015+A11:2020+A1:2020
EN 55035:2017+A11:2020
EN IEC 61000-3-2:2019+A1:2021
EN 61000-3-3:2013+A1:2019+A2:2021

2015/863/EU
IEC62321:2013

IEC 62321-2:2021
IEC 62321-3-1:2013
IEC 62321-4:2013+AMD1:2017
IEC 62321-5:2013
IEC 62321-6:2015
IEC 62321-7-1:2015
IEC 62321-7-2:2017
IEC 62321-8:2017

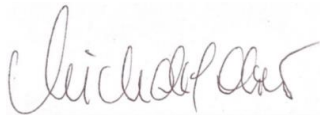

Date Wels, 20.08.2024
Ime & položaj: Michalek Oliver / CEO

Podpisani deluje po naročilu in s pooblastilom vodstva podjetja.

SK

EU Prehlásenie o zhode

Týmto prehlasujeme,

BDSK Handels GmbH + Co. KG
Mergentheimer Strasse 59, D-97084 Wuerzburg, Germany
UID: DE 279448078

že na sledujúci popísaný výrobok zodpovedá smerniciam EU
na základe ich zloženia a druhu zostavenia, ako aj nami šíreného prevedenia príslušných
základných opatrení bezpečnosti a zdravotných opatrení.

Pri nami neodsúhlasenej zmene výrobku je toto prehlásenie neplatné.

Popis výrobku:

RELAXSESSEL MAX2.0
RELAXSESSEL MORITZ

Č. výrobku:

Číslo výrobku: 13510001/01, 13510002/01
číslo modelu dodávateľ: KM6105 3-MOTOR, KM6013 2-MOTOR
EAN-kód: 9010585794660, 9010585794677

Príslušné EU smernice:

2006/42/EC – Machinery Directive (MD)
2014/30/EU - Electromagnetic Compatibility Directive
(EMC)
2011/65/EU - Restriction of Hazardous Substances
Directive (RoHS)

Furthermore the Item continues to comply with all provisions of the following guidelines:

zodpovedajúce prehláseniu

Normy špeciálne:

EN 12520:2015

EN 13759:2012

EN ISO 12100:2010

EN 60335-1:2012+A11:2014+A13:2017+A1:2019+A14:2019+A2:2019+A15:2021

EN 62233:2008

EN IEC 55014-1:2021

EN IEC 55014-2:2021

EN 55032:2015+A11:2020+A1:2020

EN 55035:2017+A11:2020

EN IEC 61000-3-2:2019+A1:2021

EN 61000-3-3:2013+A1:2019+A2:2021

2015/863/EU

IEC62321:2013

IEC 62321-2:2021

IEC 62321-3-1:2013

IEC 62321-4:2013+AMD1:2017
IEC 62321-5:2013
IEC 62321-6:2015
IEC 62321-7-1:2015
IEC 62321-7-2:2017
IEC 62321-8:2017

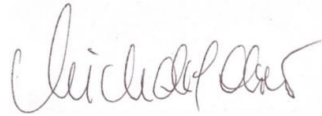

Meno a pozícia: Wels ,dňa 20.08.2024
Michalek Oliver / CEO

Dolupodpísaná osoba koná z poverenia a s plnou mocou vedenia.

HU

EU-megfelelőségi nyilatkozat

Mi, a(z)

BDSK Handels GmbH + Co. KG
Mergentheimer Strasse 59, D-97084 Wuerzburg, Germany
UID: DE 279448078

kijelentjük, hogy a következő megnevezésű termék tervezése és kivitelezése miatt és az általunk forgalomba hozott kivitelben megfelel az EU-irányelvek vonatkozó alapvető biztonsági és egészségügyi követelményeinek.

A termék velünk nem egyeztetett módosításának esetén ezen nyilatkozat érvényét veszíti.

A termék megnevezése:

RELAXSESSEL MAX2.0
RELAXSESSEL MORITZ

Termékszám:

Cikkszám 13510001/01, 13510002/01
Szállítói modellszám: KM6105 3-MOTOR, KM6013 2-MOTOR
Európai gyártmánykód: 9010585794660, 9010585794677

Vonatkozó EU-irányelvek:

2006/42/EC – Machinery Directive (MD)
2014/30/EU - Electromagnetic Compatibility Directive (EMC)
2011/65/EU - Restriction of Hazardous Substances Directive (RoHS)

Furthermore the Item continues to comply with all provisions of the following guidelines:

Alkalmazott összehangolt szabványok, különösen:

EN 12520:2015

EN 13759:2012

EN ISO 12100:2010

EN 60335-1:2012+A11:2014+A13:2017+A1:2019+A14:2019+A2:2019+A15:2021
EN 62233:2008

EN IEC 55014-1:2021

EN IEC 55014-2:2021

EN 55032:2015+A11:2020+A1:2020

EN 55035:2017+A11:2020

EN IEC 61000-3-2:2019+A1:2021

EN 61000-3-3:2013+A1:2019+A2:2021

2015/863/EU

IEC 62321:2013

IEC 62321-2:2021

IEC 62321-3-1:2013

IEC 62321-4:2013+AMD1:2017

IEC 62321-5:2013
IEC 62321-6:2015
IEC 62321-7-1:2015
IEC 62321-7-2:2017
IEC 62321-8:2017

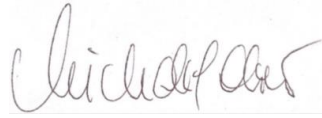

Név & pozíció: Wels, napon 20.08.2024
Michalek Oliver / CEO

Az aláíró az üzletvezetés megbízásából és meghatalmazásával intézkedik.

RO

Declarație de conformitate EU

Prin prezenta declarăm faptul că BDSK Handels GmbH + Co. KG
Mergentheimer Strasse 59, D-97084 Wuerzburg, Germany
UID: DE 279448078

următorul produs corespunde din punct de vedere al elaburării
și al construcției cerințelor esențiale în domeniul de sănătate
și siguranță al directivelor UE.

În caz de modificări ale produsului fără acordul nostru validitatea acestei declarații expiră.

Denumirea produsului: *RELAXSESSEL MAX2.0*
RELAXSESSEL MORITZ

Nr. produs: *Număr articol: 13510001/01, 13510002/01*
număr model furnizor: KM6105 3-MOTOR, KM6013 2-MOTOR
Cod EAN: 9010585794660, 9010585794677

Directivă UE relevante:

2006/42/EC – Machinery Directive (MD)
2014/30/EU - Electromagnetic Compatibility Directive
(EMC)
2011/65/EU - Restriction of Hazardous Substances
Directive (RoHS)

Furthermore the Item continues to comply with all provisions of the following guidelines:

Norme armonizate
aplicate, în special:
EN 13759:2012
EN ISO 12100:2010

EN 12520:2015

EN 60335-1:2012+A11:2014+A13:2017+A1:2019+A14:2019+A2:2019+A15:2021
EN 62233:2008

EN IEC 55014-1:2021
EN IEC 55014-2:2021
EN 55032:2015+A11:2020+A1:2020
EN 55035:2017+A11:2020
EN IEC 61000-3-2:2019+A1:2021
EN 61000-3-3:2013+A1:2019+A2:2021

2015/863/EU
IEC62321:2013
IEC 62321-2:2021
IEC 62321-3-1:2013
IEC 62321-4:2013+AMD1:2017

IEC 62321-5:2013
IEC 62321-6:2015
IEC 62321-7-1:2015
IEC 62321-7-2:2017
IEC 62321-8:2017

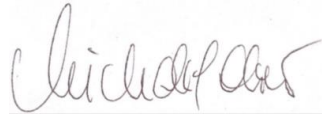

Data

Wels, la 20.08.2024
Michael Oliver / CEO

Subsemnatul este reprezentant împuternicit al organului de conducere și acționează în numele acestuia.