



Frontdekore

F Foliierte Front

M Melaminharzbeschichtete Front mit ABS-Kante



Nr. 697 Betongrün



Nr. 699 Alby Blue



Nr. 722 Polarweiß hgl.



Nr. 639 Eiche Schwarz



Nr. 670 Halifax Eiche



Nr. 698 Cuneo Eiche Grau



Nr. 750 Cardiff Eiche



Nr. 751 Cuneo Eiche Braun



Nr. 771 Cuneo Eiche Natural



Nr. 785 Eiche Natur
Nachbildung



Nr. 776 Charleston Eiche
dunkel

Korpusdekore

* Hochglanz Korpus gegen Aufpreis



Nr. 197
Betongrün



Nr. 199
Alby Blue

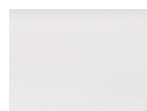

Nr. 111
Weiß matt

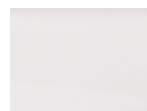

*Nr. 161
Weiß hgl.



Nr. 139
Eiche Schwarz



Nr. 170
Halifax Eiche



Nr. 198
Cuneo Eiche
Grau



Nr. 150
Cardiff Eiche



Nr. 151
Cuneo Eiche
Braun



Nr. 171
Cuneo Eiche
Natural



Nr. 185
Eiche Natur
Nachbildung



Nr. 176
Charleston Eiche
dunkel

Waschtischfarben

Keramik - Möbelwaschtische



„Villeroy&Boch Venticello“

Nr. 1 Weiß

Nr. 21 Weiß CeramicPlus



„Valencia“

Nr. 1 Weiß

Griffvariante

Nr. 330 Stangengriff chrom



Griffbohrung:

96 mm / 384 mm / 620 mm

Technik

Türen mit integriertem Dämpfungssystem

Nr. 554

Premium-Technik mit Dämpfung

Nr. 555

Auszüge und Schubkästen mit Chromkante







Br.2

Alle Angaben unverbindlich und freibleibend. Fehler, Irrtümer und Änderungen vorbehalten.

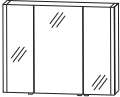

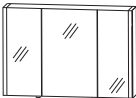

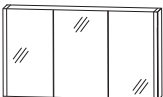

2024/2025 - ID

Bitte beachten Sie die Gewährleistungs-, Montage- und Pflegehinweise, sowie die Gütevereinbarungen zu Anfang des Verkaufshandbuches.

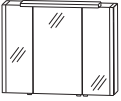

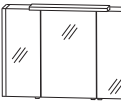



b - brace - Typenliste

Tiefenangabe entspricht der Korpusstärke		Tiefe in mm	Breite in mm	Höhe in mm	Artikelnummer	Anschlag		
  inkl. Griffblöcke in chrom		150	832	640	S2A448A01			
<p>Spiegelschrank 3 Doppelspiegeltüren 2 Mittelwände 6 Glasfachböden 2 seitliche LED-Beleuchtungsprofile 2 x 9,7 Watt / Converter 30 Watt 2 x 800 Lumen / (2700 -) 6500 Kelvin 1 Schalter-Steckdosen-Element Türbreiten: 224 mm / 312 mm / 224 mm Dieses Produkt enthält eine Lichtquelle der Energieeffizienzklasse: F</p> <p>Optionales Zubehör: zusätzlicher Glasboden inkl. Träger - Außen zusätzlicher Glasboden inkl. Träger - Innen Waschplatzbeleuchtung, Emotion-Sensor siehe Zubehör</p>					FBG212120 FBG294120 -			
  inkl. Griffblöcke in chrom		150	1032	640	S2A4410A1			
<p>Spiegelschrank 3 Doppelspiegeltüren 2 Mittelwände 6 Glasfachböden 2 seitliche LED-Beleuchtungsprofile 2 x 9,7 Watt / Converter 30 Watt 2 x 800 Lumen / (2700 -) 6500 Kelvin 1 Schalter-Steckdosen-Element Türbreiten: 274 mm / 412 mm / 274 mm Dieses Produkt enthält eine Lichtquelle der Energieeffizienzklasse: F</p> <p>Optionales Zubehör: zusätzlicher Glasboden inkl. Träger - Außen zusätzlicher Glasboden inkl. Träger - Innen Waschplatzbeleuchtung, Emotion-Sensor siehe Zubehör</p>					FBG262120 FBG394120 -			
  inkl. Griffblöcke in chrom		150	1232	640	S2A442A01			
<p>Spiegelschrank 3 Doppelspiegeltüren 2 Mittelwände 6 Glasfachböden 2 seitliche LED-Beleuchtungsprofile 2 x 9,7 Watt / Converter 30 Watt 2 x 800 Lumen / (2700 -) 6500 Kelvin 1 Schalter-Steckdosen-Element Türbreiten: 374 mm / 412 mm / 374 mm Dieses Produkt enthält eine Lichtquelle der Energieeffizienzklasse: F</p> <p>Optionales Zubehör: zusätzlicher Glasboden inkl. Träger - Außen zusätzlicher Glasboden inkl. Träger - Innen Waschplatzbeleuchtung, Emotion-Sensor siehe Zubehör</p>					FBG362120 FBG394120 -			



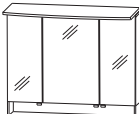

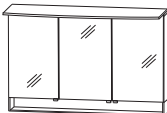
b - brace - Typenliste

Tiefenangabe entspricht der Korpusstiefe		Tiefe in mm	Breite in mm	Höhe in mm	Artikelnummer	Anschlag				
Spiegelschränke										
  inkl. Griffblöcke in chrom	Spiegelschrank LED-Aufbauleuchte „Romy“ 8,9 Watt / Converter 60 Watt 736 Lumen / 2700 - 6500 Kelvin mit LED-Emotionbeleuchtung 3 Doppelspiegeltüren 2 Mittelwände 6 Glasfachböden 2 seitliche LED-Beleuchtungsprofile 2 x 9,7 Watt 2 x 800 Lumen / 2700 - 6500 Kelvin 1 Schalter- Steckdosen-Element Türbreiten: 224 mm / 312 mm / 224 mm Dieses Produkt enthält eine Lichtquelle der Energieeffizienzklasse: F Optionales Zubehör: zusätzlicher Glasboden inkl. Träger - Außen zusätzlicher Glasboden inkl. Träger - Innen LED-Waschplatzbeleuchtung siehe Zubehör	150	832	640	S2A448S01					
  inkl. Griffblöcke in chrom	Spiegelschrank LED-Aufbauleuchte „Romy“ 8,9 Watt / Converter 60 Watt 736 Lumen / (2700 -) 6500 Kelvin mit LED-Emotionbeleuchtung 3 Doppelspiegeltüren 2 Mittelwände 6 Glasfachböden 2 seitliche LED-Beleuchtungsprofile 2 x 9,7 Watt 2 x 800 Lumen / 2700 - 6500 Kelvin 1 Schalter-Steckdosen-Element Türbreiten: 274 mm / 412 mm / 274 mm Dieses Produkt enthält eine Lichtquelle der Energieeffizienzklasse: F Optionales Zubehör: zusätzlicher Glasboden inkl. Träger - Außen zusätzlicher Glasboden inkl. Träger - Innen LED-Waschplatzbeleuchtung siehe Zubehör	150	1032	640	S2A4410S1					
  inkl. Griffblöcke in chrom	Spiegelschrank LED-Aufbauleuchte „Romy“ 13,6 Watt / Converter 60 Watt 1119 Lumen / 2700 - 6500 Kelvin mit LED-Emotionbeleuchtung 3 Doppelspiegeltüren 2 Mittelwände 6 Glasfachböden 2 seitliche LED-Beleuchtungsprofile 2 x 9,7 Watt 2 x 800 Lumen / 2700 - 6500 Kelvin 1 Schalter-Steckdosen-Element Türbreiten: 374 mm / 412 mm / 374 mm Dieses Produkt enthält eine Lichtquelle der Energieeffizienzklasse: F Optionales Zubehör: zusätzlicher Glasboden inkl. Träger - Außen zusätzlicher Glasboden inkl. Träger - Innen LED-Waschplatzbeleuchtung siehe Zubehör	150	1232	640	S2A442S01					

b - brace - Typenliste





Tiefenangabe entspricht der Korpusstärke		Tiefe in mm	Breite in mm	Höhe in mm	Artikelnummer	Anschlag		
  inkl. Griffblöcke in chrom		150	800	820	S2A5580S3			
<p>Spiegelschrank 3 Doppelspiegeltüren 1 LED-Flächenleuchte 11,63 Watt / Converter 30 Watt 2 Mittelwände 6 Glasfachböden 1 beleuchtetes Ablagefach Fachrückwand optional farblich absetzbar 3,6 Watt 954 + 446 Lumen / (2700 -) 6500 Kelvin 1 Schalter-Steckdosen-Element Türbreiten: 196 mm / 396 mm / 196 mm Dieses Produkt enthält eine Lichtquelle der Energieeffizienzklasse: F</p> <p>Optionales Zubehör: zusätzlicher Glasboden inkl. Träger - Außen zusätzlicher Glasboden inkl. Träger - Innen Waschplatzbeleuchtung, Emotion-Sensor siehe Zubehör</p>					FBG170120 FBG378120 -			
  inkl. Griffblöcke in chrom		150	1000	820	S2A5510S3			
<p>Spiegelschrank 3 Doppelspiegeltüren 1 LED-Flächenleuchte 14,73 Watt / Converter 30 Watt 2 Mittelwände 6 Glasfachböden 1 beleuchtetes Ablagefach Fachrückwand optional farblich absetzbar 4,6 Watt 1208 + 565 Lumen / (2700 -) 6500 Kelvin 1 Schalter-Steckdosen-Element Türbreiten: 296 mm / 396 mm / 296 mm Dieses Produkt enthält eine Lichtquelle der Energieeffizienzklasse: F</p> <p>Optionales Zubehör: zusätzlicher Glasboden inkl. Träger - Außen zusätzlicher Glasboden inkl. Träger - Innen Waschplatzbeleuchtung, Emotion-Sensor siehe Zubehör</p>					FBG270120 FBG378120 -			
  inkl. Griffblöcke in chrom		150	1200	820	S2A5512S3			
<p>Spiegelschrank 3 Doppelspiegeltüren 1 LED-Flächenleuchte 17,83 Watt / Converter 30 Watt 2 Mittelwände 6 Glasfachböden 1 beleuchtetes Ablagefach Fachrückwand optional farblich absetzbar 5,5 Watt 1462 + 684 Lumen / (2700 -) 6500 Kelvin 1 Schalter-Steckdosen-Element Türbreiten: 388 mm / 412 mm / 388 mm Dieses Produkt enthält eine Lichtquelle der Energieeffizienzklasse: F</p> <p>Optionales Zubehör: zusätzlicher Glasboden inkl. Träger - Außen zusätzlicher Glasboden inkl. Träger - Innen Waschplatzbeleuchtung, Emotion-Sensor siehe Zubehör</p>					FBG362120 FBG394120 -			

b - brace - Typenliste

Tiefenangabe entspricht der Korpus-tiefe		Tiefe in mm	Breite in mm	Höhe in mm	Artikelnummer	Anschlag			
Sets: Keramik Waschtisch Venticello									
 Venticello	Bestehend aus: Waschtisch, Keramik, weiß, 800 mm Waschtischunterschrank, 750 mm 1 Metallauszug mit Einzugsdämpfung und Siphonausschnitt inkl. OrgaBase 1 Metallauszug mit Einzugsdämpfung inkl. Reling	500	800	500	SETVC8001				
	weiß weiß Ceramic Plus Optionales Zubehör: Raumparsiphon DN 32 Raumparsiphon DN 40	500	800	500	SETVC8021				
					PZ1423 PZ1367				
 Venticello	Bestehend aus: Waschtisch, Keramik, weiß, 1000 mm Waschtischunterschrank, 950 mm 1 Metallauszug mit Einzugsdämpfung und Siphonausschnitt inkl. OrgaBase 1 Metallauszug mit Einzugsdämpfung inkl. Reling	500	1000	500	SETVC1001				
	weiß weiß Ceramic Plus Optionales Zubehör: Raumparsiphon DN 40 Raumparsiphon DN 32	500	1000	500	SETVC1021				
					PZ1367 PZ1423				
 Venticello	Bestehend aus: Einzelwaschtisch, Keramik, weiß, 1200 mm 1 Hahnloch Waschtischunterschrank, 1150 mm 1 Metallauszug mit Einzugsdämpfung und Siphonausschnitt inkl. OrgaBase 1 Metallauszug mit Einzugsdämpfung inkl. Reling	500	1200	500	SETVC2E01				
	weiß weiß Ceramic Plus Optionales Zubehör: Raumparsiphon DN 40 Raumparsiphon DN 32	500	1200	500	SETVC2E21				
					PZ1367 PZ1423				
 Venticello	Bestehend aus: Doppelwaschtisch, Keramik, weiß, 1200 mm 2 Hahnlöcher Waschtischunterschrank, 1150 mm 1 Metallauszug mit Einzugsdämpfung und Siphonausschnitt inkl. OrgaBase 1 Metallauszug mit Einzugsdämpfung inkl. Reling	500	1200	500	SETVC2D01				
	weiß weiß Ceramic Plus Bei zwei Einhebelmischern mit Excenterbetäti- gung oder in Verbindung mit einem Push-open- Ventil bitte die Durchflussleistung von max. 7,5 l/ min pro Armatur nicht überschreiten. Optionales Zubehör: Raumparsiphon DN 40 Raumparsiphon DN 32	500	1200	500	SETVC2D21				
					PZ1367 PZ1423				

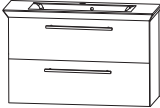
Die Angabe des Waschtisch-Herstellers entnehmen Sie bitte der Übersicht, die Sie am Anfang des Verkaufshandbuches finden. Aufgrund der schwankenden Lieferzeiten der Keramikersteller, bitten wir Sie den bestätigten Liefertermin auf der Auftragsbestätigung mit Ihrem Terminwunsch abzugleichen.

b - brace - Typenliste

Tiefenangabe entspricht der Korpus-tiefe		Tiefe in mm	Breite in mm	Höhe in mm	Artikelnummer	Anschlag			
Sets: Keramik Waschtisch Valencia									
	Bestehend aus: Waschtisch, Keramik, weiß, 860 mm Waschtischunterschrank, 800 mm 1 Metallauszug mit Einzugsdämpfung und Siphonausschnitt inkl. OrgaBase 1 Metallauszug mit Einzugsdämpfung inkl. Reling Optionales Zubehör: Raumsparsiphon DN 40 Raumsparsiphon DN 32	495	860	530	SETKL801 PZ1367 PZ1423				
Valencia									
	Bestehend aus: Waschtisch, Keramik, weiß, 1060 mm Waschtischunterschrank, 1000 mm 1 Metallauszug mit Einzugsdämpfung und Siphonausschnitt inkl. OrgaBase 1 Metallauszug mit Einzugsdämpfung inkl. Reling Optionales Zubehör: Raumsparsiphon DN 40 Raumsparsiphon DN 32	495	1060	530	SETKL101 PZ1367 PZ1423				
Valencia									
	Bestehend aus: Einzelwaschtisch, Keramik, weiß, 1260 mm Waschtischunterschrank, 1200 mm 1 Metallauszug mit Einzugsdämpfung und Siphonausschnitt inkl. OrgaBase 1 Metallauszug mit Einzugsdämpfung inkl. Reling Optionales Zubehör: Raumsparsiphon DN 40 Raumsparsiphon DN 32	495	1260	530	SETKL121 PZ1367 PZ1423				
Valencia									
	Bestehend aus: Doppelwaschtisch, Keramik, weiß, 1260 mm Waschtischunterschrank 1200 mm 1 Metallauszug mit Einzugsdämpfung und 2 Siphonausschnitten inkl. OrgaBase 1 Metallauszug mit Einzugsdämpfung inkl. Reling Optionales Zubehör: Raumsparsiphon DN 40 (2 Stück bestellen) Raumsparsiphon DN 32 (2 Stück bestellen)	495	1260	530	SETKL12D1 PZ1367 PZ1423				
Valencia									
	Bestehend aus: Doppelwaschtisch, Keramik, weiß, 1260 mm Waschtischunterschrank 2 x 600 mm 2 Metallauszüge mit Einzugsdämpfung und Siphonausschnitten inkl. OrgaBase 2 Metallauszüge mit Einzugsdämpfung inkl. Reling Optionales Zubehör: Raumsparsiphon DN 40 (2 Stück bestellen) Raumsparsiphon DN 32 (2 Stück bestellen)	495	1260	530	SETKL2D1 PZ1367 PZ1423				
Valencia									

Die Angabe des Waschtisch-Herstellers entnehmen Sie bitte der Übersicht, die Sie am Anfang des Verkaufshandbuches finden. Aufgrund der schwankenden Lieferzeiten der Keramikhersteller, bitten wir Sie den bestätigten Liefertermin auf der Auftragsbestätigung mit Ihrem Terminwunsch abzugleichen.

b - brace - Typenliste

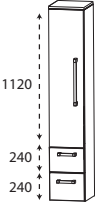
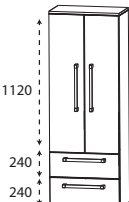
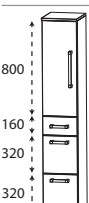
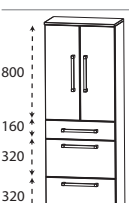
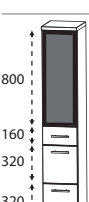
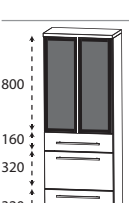
Tiefenangabe entspricht der Korpus-tiefe		Tiefe in mm	Breite in mm	Höhe in mm	Artikelnummer	Anschlag			
Hochschränke									
	Hochschrank 1 Tür mit Dämpfung 4 Glasfachböden 2 Metallauszüge mit Einzugsdämpfung 1 Abdeckplatte 330 mm tief	300	300	1628	HNA08302E	L/R			
		300	400	1628	HNA08402E	L/R			
	Hochschrank 2 Türen mit Dämpfung 4 Glasfachböden 2 Metallauszüge mit Einzugsdämpfung 1 Abdeckplatte 330 mm tief	300	600	1628	HNA08602E				
	Hochschrank 1 Tür mit Dämpfung 2 Glasfachböden (o.) 1 Metallschubkasten mit Einzugsdämpfung 2 Metallauszüge mit Einzugsdämpfung 1 Abdeckplatte 330 mm tief	300	300	1628	HNA09302E	L/R			
		300	400	1628	HNA09402E	L/R			
	Hochschrank 2 Türen mit Dämpfung 2 Glasfachböden (o.) 1 Metallschubkasten mit Einzugsdämpfung 2 Metallauszüge mit Einzugsdämpfung 1 Abdeckplatte 330 mm tief	300	600	1628	HNA09602E				
	Hochschrank 1 Glasrahmentür mit Rauchglas in Anthrazit 2 Glasfachböden (o.) 1 Metallschubkasten mit Einzugsdämpfung 2 Metallauszüge mit Einzugsdämpfung 1 Abdeckplatte 330 mm tief	300	300	1628	HNA09322E	L/R			
	Hochschrank 2 Glasrahmentüren mit Rauchglas in Anthrazit 2 Glasfachböden (o.) 1 Metallschubkasten mit Einzugsdämpfung 2 Metallauszüge mit Einzugsdämpfung 1 Abdeckplatte 330 mm tief	300	600	1628	HNA09622E				

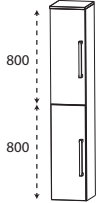
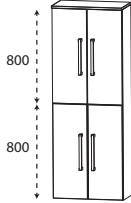
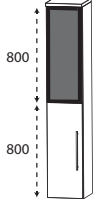
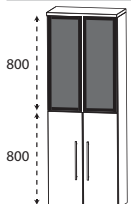
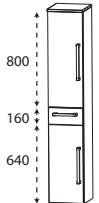
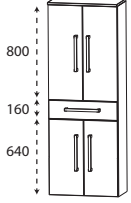

b - brace - Typenliste

		Tiefe in mm	Breite in mm	Höhe in mm	Artikelnummer	Anschlag			
Tiefenangabe entspricht der Korpus-tiefe									
Hochschränke									
	Hochschrank 2 Türen mit Dämpfung 2 Glasfachböden (o.) 2 Glasfachböden (u.) 1 Abdeckplatte 330 mm tief	300	300	1628	HNA03302E	L/R			
		300	400	1628	HNA03402E	L/R			
	Maßvariabel: Bitte die Korpus-tiefe angeben. Ablageplatte wird der Schranktiefe angepasst.	150-299	300	1628	HVA0330	L/R			
		150-299	400	1628	HVA0340	L/R			
	Hochschrank 4 Türen mit Dämpfung 2 Glasfachböden (o.) 2 Glasfachböden (u.) 1 Abdeckplatte 330 mm tief	300	600	1628	HNA03602E				
	Maßvariabel: Bitte die Korpus-tiefe angeben. Ablageplatte wird der Schranktiefe angepasst.	150-299	600	1628	HVA0360				
	Hochschrank 1 Glasrahmentür mit Rauchglas in Anthrazit 1 Tür mit Dämpfung 2 Glasfachböden (o.) 2 Glasfachböden (u.) 1 Abdeckplatte 330 mm tief	300	300	1628	HNA03322E	L/R			
	Maßvariabel: Bitte die Korpus-tiefe angeben. Ablageplatte wird der Schranktiefe angepasst.	150-299	300	1628	HVA0332	L/R			
	Hochschrank 2 Glasrahmentüren mit Rauchglas in Anthrazit 2 Türen mit Dämpfung 2 Glasfachböden (o.) 2 Glasfachböden (u.) 1 Abdeckplatte 330 mm tief	300	600	1628	HNA03622E				
	Maßvariabel: Bitte die Korpus-tiefe angeben. Ablageplatte wird der Schranktiefe angepasst.	150-299	600	1628	HVA0362				
	Hochschrank 1 Tür mit Dämpfung 2 Glasfachböden (o.) 1 Metallschubkasten mit Einzugsdämpfung 1 Tür mit Dämpfung 1 Glasfachboden (u.) 1 Abdeckplatte 330 mm tief	300	300	1628	HNA05302E	L/R			
		300	400	1628	HNA05402E	L/R			
	Hochschrank 2 Türen mit Dämpfung 2 Glasfachböden (o.) 1 Metallschubkasten mit Einzugsdämpfung 2 Türen mit Dämpfung 1 Glasfachboden (u.) 1 Abdeckplatte 330 mm tief	300	600	1628	HNA05602E				

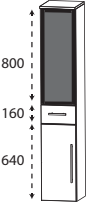
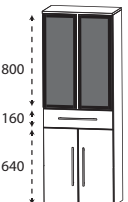
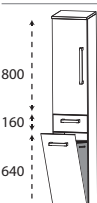
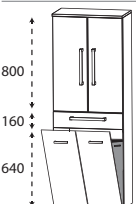
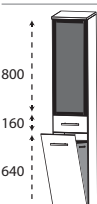
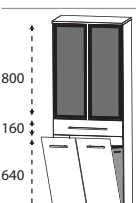
b - brace - Typenliste

Tiefenangabe entspricht der Korpus-tiefe		Tiefe in mm	Breite in mm	Höhe in mm	Artikelnummer	Anschlag			
Hochschränke									
	<p>Hochschrank</p> <ul style="list-style-type: none"> 1 Glasrahmentür mit Rauchglas in Anthrazit 2 Glasfachböden (o.) 1 Metallschubkasten mit Einzugsdämpfung 1 Tür mit Dämpfung 1 Glasfachboden (u.) 1 Abdeckplatte 330 mm tief 	300	300	1628	HNA05322E	L/R			
	<p>Hochschrank</p> <ul style="list-style-type: none"> 2 Glasrahmentüren mit Rauchglas in Anthrazit 2 Glasfachböden (o.) 1 Metallschubkasten mit Einzugsdämpfung 2 Türen mit Dämpfung 1 Glasfachboden (u.) 1 Abdeckplatte 330 mm tief 	300	600	1628	HNA05622E				
	<p>Hochschrank mit Wäschekippe</p> <ul style="list-style-type: none"> 1 Tür mit Dämpfung 2 Glasfachböden 1 Metallschubkasten mit Einzugsdämpfung 1 Wäschekippe mit Stoffkorb in Anthrazit 1 Abdeckplatte 330 mm tief <p>Volumen Wäschekorb: 25 Liter</p> <p>Volumen Wäschekorb: 36 Liter</p>	300	300	1628	HNA05302W	L/R			
		300	400	1628	HNA05402W	L/R			
	<p>Hochschrank mit Wäschekippe</p> <ul style="list-style-type: none"> 2 Türen mit Dämpfung 2 Glasfachböden 1 Metallschubkasten mit Einzugsdämpfung 1 Wäschekippe mit Stoffkorb in Anthrazit 1 Abdeckplatte 330 mm tief <p>Volumen Wäschekorb: 58 Liter</p>	300	600	1628	HNA05602W				
	<p>Hochschrank mit Wäschekippe</p> <ul style="list-style-type: none"> 1 Glasrahmentür mit Rauchglas in Anthrazit 2 Glasfachböden 1 Metallschubkasten mit Einzugsdämpfung 1 Wäschekippe mit Stoffkorb in Anthrazit Volumen Wäschekorb: 25 Liter 1 Abdeckplatte 330 mm tief 	300	300	1628	HNA05322W	L/R			
	<p>Hochschrank mit Wäschekippe</p> <ul style="list-style-type: none"> 2 Glasrahmentüren mit Rauchglas in Anthrazit 2 Glasfachböden 1 Metallschubkasten mit Einzugsdämpfung 1 Wäschekippe mit Stoffkorb in Anthrazit Volumen Wäschekorb: 58 Liter 1 Abdeckplatte 330 mm tief 	300	600	1628	HNA05622W				

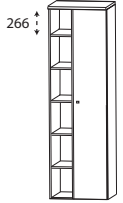
b - brace - Typenliste

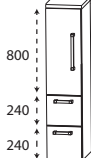
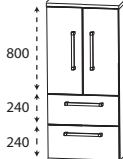
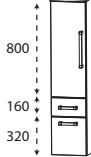
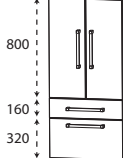
Tiefenangabe entspricht der Korpus-tiefe		Tiefe in mm	Breite in mm	Höhe in mm	Artikelnummer	Anschlag			
Hochschränke									
	<p>Hochschrank 1 Doppelspiegeltür 6 Glasfachböden 1 Regal 5 Fachböden beleuchtete Rückwand mit Sensor für LED-Emotionbeleuchtung 26,9 Watt / Converter 30 Watt 2959 Lumen / 3000 - 6500 Kelvin 1 Abdeckplatte 310 mm tief Dieses Produkt enthält eine Lichtquelle der Energieeffizienzklasse: F</p>	300	500	1628	RHN01502E	L/R			
							 <p>Abb. = rechts</p>		
Mittelschränke									
	<p>Mittelschrank 1 Tür mit Dämpfung 2 Glasfachböden 2 Metallauszüge mit Einzugsdämpfung 1 Abdeckplatte 330 mm tief</p>	300	300	1308	MNA87302E	L/R			
			300	400	1308	MNA87402E	L/R		
	<p>Mittelschrank 2 Türen mit Dämpfung 2 Glasfachböden 2 Metallauszüge mit Einzugsdämpfung 1 Abdeckplatte 330 mm tief</p>	300	600	1308	MNA87602E				
	<p>Mittelschrank 1 Tür mit Dämpfung 2 Glasfachböden (o.) 1 Metallschubkasten mit Einzugsdämpfung 1 Metallauszug mit Einzugsdämpfung 1 Abdeckplatte 330 mm tief</p>	300	300	1308	MNA88302E	L/R			
			300	400	1308	MNA88402E	L/R		
	<p>Mittelschrank 2 Türen mit Dämpfung 2 Glasfachböden (o.) 1 Metallschubkasten mit Einzugsdämpfung 1 Metallauszug mit Einzugsdämpfung 1 Abdeckplatte 330 mm tief</p>	300	600	1308	MNA88602E				



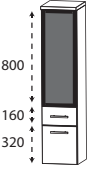
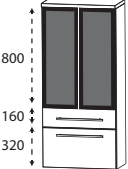
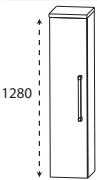
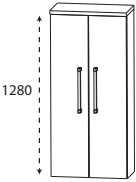
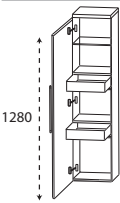

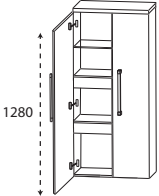
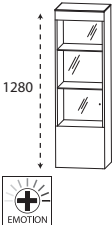
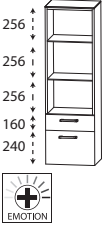
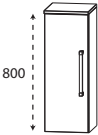

b - brace - Typenliste

Tiefenangabe entspricht der Korpus-tiefe		Tiefe in mm	Breite in mm	Höhe in mm	Artikelnummer	Anschlag			
Mittelschränke									
	Mittelschrank 1 Glasrahmentür mit Rauchglas in Anthrazit 2 Glasfachböden (o.) 1 Metallschubkasten mit Einzugsdämpfung 1 Metallauszug mit Einzugsdämpfung 1 Abdeckplatte 330 mm tief	300	300	1308	MNA88322E	L/R			
	Mittelschrank 2 Glasrahmentüren mit Rauchglas in Anthrazit 2 Glasfachböden (o.) 1 Metallschubkasten mit Einzugsdämpfung 1 Metallauszug mit Einzugsdämpfung 1 Abdeckplatte 330 mm tief	300	600	1308	MNA88622E				
	Mittelschrank 1 Tür mit Dämpfung 4 Glasfachböden 1 Abdeckplatte 330 mm tief Maßvariabel: Bitte die Korpus-tiefe angeben. Ablageplatte wird der Schranktiefe angepasst.	300	300	1308	MNA81302E	L/R			
		300	400	1308	MNA81402E	L/R			
		150-299	300	1308	MVA8130	L/R			
		150-299	400	1308	MVA8140	L/R			
	Mittelschrank 2 Türen mit Dämpfung 4 Glasfachböden 1 Abdeckplatte 330 mm tief Maßvariabel: Bitte die Korpus-tiefe angeben. Ablageplatte wird der Schranktiefe angepasst.	300	600	1308	MNA81602E				
		150-299	600	1308	MVA8160				
	Mittelschrank mit Innenschubkasten 1 Tür mit Dämpfung 2 Metall-Innenschubkästen mit Einzugsdämpfung 1 Glasfachboden 1 Abdeckplatte 330 mm tief	300	300	1308	MNA84302E	L/R			
		300	400	1308	MNA84402E	L/R			



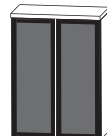

b - brace - Typenliste

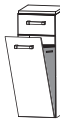
Tiefenangabe entspricht der Korpustiefe		Tiefe in mm	Breite in mm	Höhe in mm	Artikelnummer	Anschlag			
Mittelschränke									
	<p>Mittelschrank mit Innenschubkasten 2 Türen mit Dämpfung 1 durchgängiger Glasfachboden 2 durchgängige Metall-Innenschubkästen mit Einzugsdämpfung 1 Abdeckplatte 330 mm tief</p>	300	600	1308	MNA84602E				
	<p>Mittelschrank - Vitrine 1 Glastür, weiß bedruckt mit Dämpfung 2 LED-Glasfachböden (o.) 2 x 0,8 Watt 2 x 27 Lumen / (3000 -) 6500 Kelvin 1 fester Fachboden 1 Glasfachboden (u.) inkl. Sensorschalter inkl. Converter 15 Watt 1 Abdeckplatte 310 mm tief Dieses Produkt enthält eine Lichtquelle der Energieeffizienzklasse: F</p> <p>Optionales Zubehör: Sensor für Emotion-Beleuchtung</p>	300	400	1308	MNA814A8E	L/R			
	<p>Mittelschrank-Regal 2 LED-Glasfachböden 2 x 0,8 Watt 2 x 27 Lumen / (3000 -) 6500 Kelvin 1 Metallschubkasten mit Einzugsdämpfung 1 Metallauszug mit Einzugsdämpfung und Reling inkl. Converter 15 Watt inkl. Sensorschalter 1 Abdeckplatte 310 mm tief Dieses Produkt enthält eine Lichtquelle der Energieeffizienzklasse: F</p> <p>Optionales Zubehör: Sensor für Emotion-Beleuchtung</p>	300	400	1308	MNA884A8E				
Highboards									
	<p>Highboard 1 Tür mit Dämpfung 2 Glasfachböden 1 Abdeckplatte 330 mm tief</p> <p>Maßvariabel: Bitte die Korpustiefe angeben. Ablageplatte wird der Schranktiefe angepasst.</p>	300 300 150-299 150-299	300 400 300 400	828 828 828 828	HBA51302E HBA51402E HBVA513 HBVA514	L/R L/R L/R L/R			

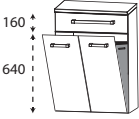
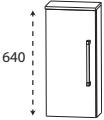
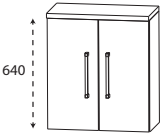
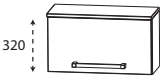

b - brace - Typenliste

Tiefenangabe entspricht der Korpus-tiefe		Tiefe in mm	Breite in mm	Höhe in mm	Artikelnummer	Anschlag			
Highboards									
 800	Highboard 2 Türen mit Dämpfung 2 Glasfachböden 1 Abdeckplatte 330 mm tief Maßvariabel: Bitte die Korpus-tiefe angeben. Ablageplatte wird der Schranktiefe angepasst.	300	600	828	HBA51602E				
		150-299	600	828	HBVA516				
 800	Highboard 1 Glasrahmentür mit Rauchglas in Anthrazit 2 Glasfachböden 1 Abdeckplatte 330 mm tief Maßvariabel: Bitte die Korpus-tiefe angeben. Ablageplatte wird der Schranktiefe angepasst.	300	300	828	HBA51322E	L/R			
		150-299	300	828	HBV5132	L/R			
 800	Highboard 2 Glasrahmentüren mit Rauchglas in Anthrazit 2 Glasfachböden 1 Abdeckplatte 330 mm tief Maßvariabel: Bitte die Korpus-tiefe angeben. Ablageplatte wird der Schranktiefe angepasst.	300	600	828	HBA51622E				
		150-299	600	828	HBV5162				
 160 320 320	Highboard 1 Metallschubkasten mit Einzugsdämpfung 2 Metallauszüge mit Einzugsdämpfung 1 Abdeckplatte 330 mm tief	300	300	828	HBA56302E				
		300	400	828	HBA56402E				
		300	600	828	HBA56602E				
 160 640	Highboard 1 Metallschubkasten mit Einzugsdämpfung 1 Tür mit Dämpfung 1 Glasfachboden 1 Abdeckplatte 330 mm tief	300	300	828	HBA55302E	L/R			
		300	400	828	HBA55402E	L/R			
 160 640	Highboard 1 Metallschubkasten mit Einzugsdämpfung 2 Türen mit Dämpfung 1 Glasfachboden 1 Abdeckplatte 330 mm tief	300	600	828	HBA55602E				
 160 640	Highboard mit Wäschekippe 1 Metallschubkasten mit Einzugsdämpfung 1 Wäschekippe mit Stoffkorb in Anthrazit 1 Abdeckplatte 330 mm tief								
	Volumen Wäschekippe: 25 Liter Volumen Wäschekorb: 36 Liter	300	300	828	HBA55302W				
		300	400	828	HBA55402W				

b - brace - Typenliste

Tiefenangabe entspricht der Korpus-tiefe		Tiefe in mm	Breite in mm	Höhe in mm	Artikelnummer	Anschlag			
Highboards									
	<p>Highboard mit Wäschekippe 1 Metallschubkasten mit Einzugsdämpfung 1 Wäschekippe mit Stoffkorb in Anthrazit 1 Abdeckplatte 330 mm tief</p> <p>Volumen Wäschekorb: 58 Liter</p>	300	600	828	HBA55602W				
Oberschränke									
	<p>Oberschrank 1 Tür mit Dämpfung 1 Glasfachboden 1 Abdeckplatte 180 mm tief</p> <p>Maßvariabel: Bitte die Korpus-tiefe angeben. Ablageplatte wird der Schranktiefe angepasst.</p>	150 150 151-300 151-300	300 400 300 400	668 668 668 668	OGA41302E OGA41402E OVA4130 OVA4140	L/R L/R L/R L/R			
	<p>Oberschrank 2 Türen mit Dämpfung 1 Glasfachboden 1 Abdeckplatte 180 mm tief</p> <p>Maßvariabel: Bitte die Korpus-tiefe angeben. Ablageplatte wird der Schranktiefe angepasst.</p>	150 151-300	600 600	668 668	OGA41602E OVA4160				
	<p>Oberschrank 1 Klapptür 1 Abdeckplatte 260 mm tief</p>	230	600	348	OMA2160KE				
Unterschränke									
	<p>Unterschrank 1 Metallschubkasten mit Einzugsdämpfung 1 Tür mit Dämpfung 1 Abdeckplatte 330 mm tief</p>	300 300	300 400	508 508	UNA32302E UNA32402E	L/R L/R			
	<p>Unterschrank 1 Metallschubkasten mit Einzugsdämpfung 2 Türen mit Dämpfung 1 Abdeckplatte 330 mm tief</p>	300	600	508	UNA32602E				
	<p>Unterschrank 1 Metallschubkasten mit Einzugsdämpfung 1 Metallauszug mit Einzugsdämpfung 1 Abdeckplatte 330 mm tief</p>	300 300	300 400	508 508	UNA34302E UNA34402E				

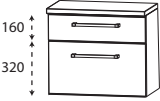
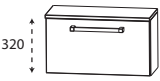

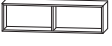
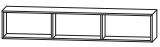

b - brace - Typenliste

Tiefenangabe entspricht der Korpus-tiefe		Tiefe in mm	Breite in mm	Höhe in mm	Artikelnummer	Anschlag			
Unterschranke									
	Unterschrank	300	300	508	UNA34302E				
	1 Metallschubkasten mit Einzugsdämpfung	300	400	508	UNA34402E				
	1 Metallauszug mit Einzugsdämpfung 1 Abdeckplatte 330 mm tief	300	600	508	UNA34602E				
	Unterschrank	230	600	348	UMA2160KE				
Regale									
	Funktionsregal Ecken auf Gehrung geschnitten senkrechte oder waagerechte Montage möglich	150	300	160	RGL113001				
Bitte Farbvariante angeben: Nr. 501 weiß matt lackiert Nr. 547 schwarz matt lackiert									
	Funktionsregal Ecken auf Gehrung geschnitten senkrechte oder waagerechte Montage möglich	150	600	160	RGL116002				
Bitte Farbvariante angeben: Nr. 501 weiß matt lackiert Nr. 547 schwarz matt lackiert									
	Funktionsregal Ecken auf Gehrung geschnitten senkrechte oder waagerechte Montage möglich	150	900	160	RGL119003				
Bitte Farbvariante angeben: Nr. 501 weiß matt lackiert Nr. 547 schwarz matt lackiert									





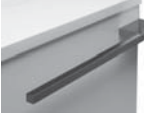

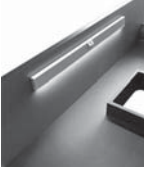

b - brace - Typenliste

Tiefenangabe entspricht der Korpus­tiefe		Tiefe in mm	Breite in mm	Höhe in mm	Artikelnummer	Anschlag				
Glas - Ablageboarde										
	Glas - Ablageboard inkl. Metallhalter 400 mm breit inkl. 2 Metallhalter 600 mm breit inkl. 2 Metallhalter 800 mm breit inkl. 2 Metallhalter 1000 mm breit inkl. 3 Metallhalter 1200 mm breit inkl. 3 Metallhalter	130	400	8	ABG134008					
		130	600	8	ABG136008					
		130	800	8	ABG138008					
		130	1000	8	ABG131008					
		130	1200	8	ABG131208					
Wäscherolli										
	Wäscherolli 1 Klappdeckel, inkl. Dämpfung 1 herausnehmbarer Wäschesack, waschbar 4 Rollen (2 feststellbar) Farbvariante entspricht der Korpusfarbe Höhenangabe inkl. Rollen (100 mm)	470	470	756	WRS4047					
Zubehör										
	Handtuchhalter einarmig nach vorne geöffnet zur Montage am Waschtischunterschrank Korpus­tiefe und -höhe beachten!									
	chrom	390	55	30	PZ112811					
	schwarz	390	55	30	PZ112812					
	Handtuchhalter zweiarmig nach vorne geöffnet zur Montage am Waschtischunterschrank Korpus­tiefe und -höhe beachten!									
	chrom	390	110	30	PZ11281					
	schwarz	390	110	30	PZ11282					





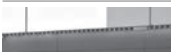



b - brace - Typenliste

Tiefenangabe entspricht der Korпустiefe		Tiefe in mm	Breite in mm	Höhe in mm	Artikelnummer	Anschlag			
	Handtuchhalter einarmig schwenkbar zur Montage an der Wand oder am Korpus Korпустiefe und -höhe beachten!								
	chrom	420	30	46	PZ11471				
	schwarz	420	30	46	PZ11472				
	Handtuchhalter einarmig ausziehbar chrom glänzend zur Montage an der Wand	330-567	44	44	PZ11371				
	Handtuchhalter zweiarmig ausziehbar chrom glänzend zur Montage an der Wand	322-562	87	47	PZ11372				
	Handtuchhalter chrom glänzend zur Montage am Korpus nach vorne geöffnet Korпустiefe und -höhe beachten!	390	60	15	PZ11241				
	zusätzlicher Griffblock für Spiegeltür zum Aufkleben an Doppelspiegeltüren Bitte pro Tür einen Spiegelgriff mitbestellen! chrom schwarz				PZ1125 PZ112530				
	USB-Steckdose 2 Steckplätze Anschluss 220 Volt mit Klemme mit Einbau in den Spiegelschrank bitte Position angeben ohne Einbau in den Spiegelschrank								
		45	80	64	PZ1151EB				
		45	80	64	PZ11511				
	LED-Schubkasten-Innenbeleuchtung für alle geraden Fronten Magnetleiste zum Aufkleben, Leuchte zum Laden entnehmbar Akkubetriebene LED-Leuchte mit Bewegungssensor das Licht wird durch die Bewegung eingeschaltet 15 Sekunden nach der letzten Bewegung schaltet sich die Beleuchtung automatisch ab USB-C Anschluss An-/Aus-Schalter ohne Netzteil 1,0 Watt / 50 Lumen / 3000 Kelvin	12	400	35	PZ115840				

b - brace - Typenliste

Tiefenangabe entspricht der Korpusstärke		Tiefe in mm	Breite in mm	Höhe in mm	Artikelnummer	Anschlag			
Zubehör									
 	<p>LED-Waschplatzbeleuchtung Emotion 2,6 Watt / 187 Lumen / (2700 -) 6500 Kelvin 1 Schalterelement zur Montage unter dem Spiegelschrank Dieses Produkt enthält eine Lichtquelle der Energieeffizienzklasse: G</p> <p>LED-Emotionbeleuchtung optional möglich</p>	16	560	7	PZ115060				
 	<p>LED-Waschplatzbeleuchtung Emotion 4,0 Watt / 287 Lumen / (2700 -) 6500 Kelvin 1 Schalterelement zur Montage unter dem Spiegelschrank Dieses Produkt enthält eine Lichtquelle der Energieeffizienzklasse: G</p> <p>LED-Emotionbeleuchtung optional möglich</p>	16	860	7	PZ115090				
 	<p>LED-Waschplatzbeleuchtung Emotion 5,4 Watt / 388 Lumen / (2700 -) 6500 Kelvin 1 Schalterelement zur Montage unter dem Spiegelschrank Dieses Produkt enthält eine Lichtquelle der Energieeffizienzklasse: G</p> <p>LED-Emotionbeleuchtung optional möglich</p>	16	1160	7	PZ115012				
	<p>LED-Waschplatzbeleuchtung 2,4 Watt / 168 Lumen / 6500 Kelvin 1 Schalterelement zur Montage hinter dem Spiegelschrank Dieses Produkt enthält eine Lichtquelle der Energieeffizienzklasse: G</p> <p>keine Farbwechselsteuerung möglich</p>	10	560	10	PZ106360				
	<p>LED-Waschplatzbeleuchtung 3,9 Watt / 287 Lumen / 6500 Kelvin 1 Schalterelement zur Montage hinter dem Spiegelschrank Dieses Produkt enthält eine Lichtquelle der Energieeffizienzklasse: G</p> <p>keine Farbwechselsteuerung möglich</p>	10	860	10	PZ106390				
	<p>LED-Waschplatzbeleuchtung 5,3 Watt / 371 Lumen / 6500 Kelvin 1 Schalterelement zur Montage hinter dem Spiegelschrank Dieses Produkt enthält eine Lichtquelle der Energieeffizienzklasse: G</p> <p>keine Farbwechselsteuerung möglich</p>	10	1160	10	PZ106312				

b - brace - Typenliste

Zubehör	Tiefe in mm	Breite in mm	Höhe in mm	Artikelnummer	Anschlag			
 <p>Emotion-Beleuchtung Sensorschalter zum Dimmen und zur Farbwechselsteuerung für alle gekennzeichneten Schränke</p> 				PZ10201				
 <p>Funkschalter inkl. Empfänger für LED-Beleuchtung zum Dimmen und zur Farbwechselsteuerung Reichweite bis zu 5 Meter nicht für LED-Converter über 30 Watt geeignet</p>		85	85	PZ1143				
 <p>Auszugseinteilung inkl. Befestigungsstange 2 Einteilungselemente - 300 mm Schrankbreite 3 Einteilungselemente - 400 mm Schrankbreite 4 Einteilungselemente - 600 mm Schrankbreite 4 Einteilungselemente - 750 mm Schrankbreite 4 Einteilungselemente - 950 mm Schrankbreite 6 Einteilungselemente - 1150 mm Schrankbreite 6 Einteilungselemente - 1200 mm Schrankbreite</p>				PZ122430 PZ122440 PZ122461 PZ122475 PZ122495 PZ122415 PZ122412				
 <p>Stauraumboxen inkl. Befestigungsstange 2 Boxen für 600 mm Schrankbreite 2 Boxen für 750 mm Schrankbreite 2 Boxen für 950 mm Schrankbreite 2 Boxen für 1150 mm Schrankbreite 2 Boxen für 1200 mm Schrankbreite</p>				PZ123660 PZ123675 PZ123695 PZ123615 PZ123612				
 <p>Stauraumbox ohne Befestigungsstange</p>	150	246	150	PZ1236E1				
 <p>Schubkastenset für Metallschubkästen bestehend aus: - 1 alufarbiger Kunststoffeinsatz für 30 cm breite Schränke für 40 cm breite Schränke</p>				PZ122530 PZ122540				
 <p>Raumspars - Geruchsverschluss Ablauf aus Kunststoff, in weiß Nennweite: 40 mm</p>				PZ1367				
 <p>Raumspars - Geruchsverschluss Ablauf aus Kunststoff, in weiß Nennweite: 32 mm</p>				PZ1423				

b - brace - Installationsmaße

SET VC80

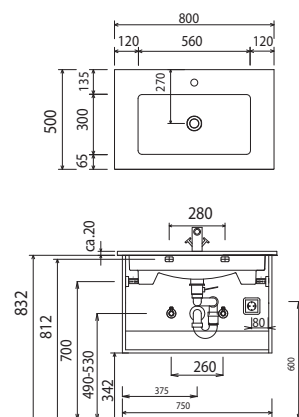

SET VC10

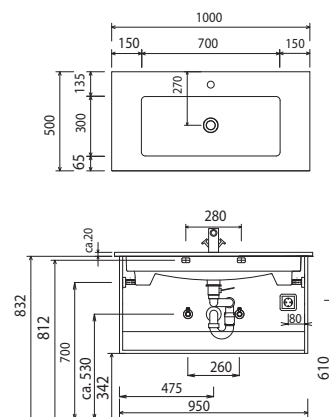

SET VC2E

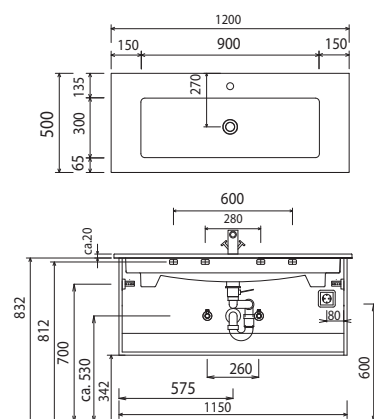

SET VC2D

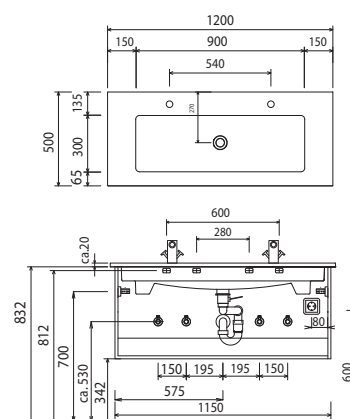

SET KL80 1

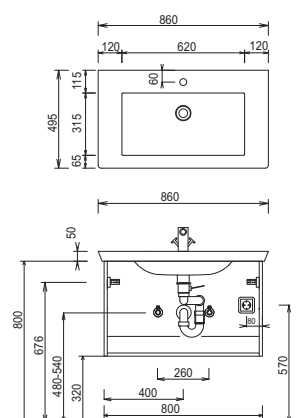

SET KL10 1

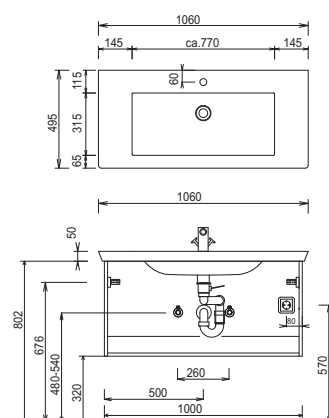

Bei Waschtischanlagen mit Befestigungsschrauben müssen die Maße zum Bohren vor Ort, nach dem Auflegen des Waschtisches auf den Unterschrank, angezeichnet werden.

Waschtische ohne Befestigungskonsolen werden mit Silikon an der Wand und auf den Möbelseiten befestigt!

Toleranzen:

Die Maßtoleranzen (+/- 5mm) und Ebenheitstoleranzen (DIN 18202) unterliegen den üblichen materialspezifischen Toleranzen für Baustoffe, anlehnend an die DIN 18202.

b - brace - Installationsmaße

SET KL12 1

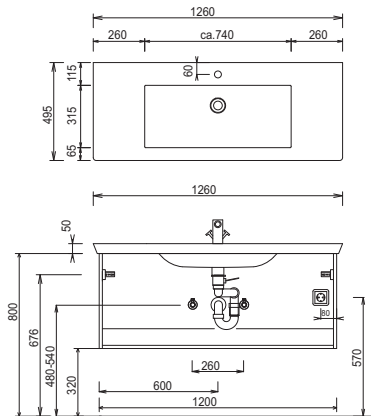

SET KL12 D1

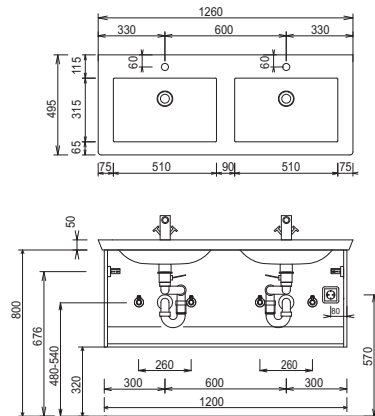

SET KL2D 1

Elektroanschlüsse für Spiegelschränke

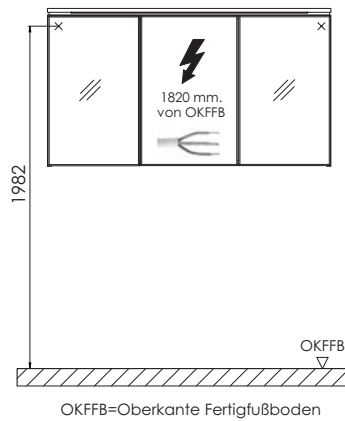
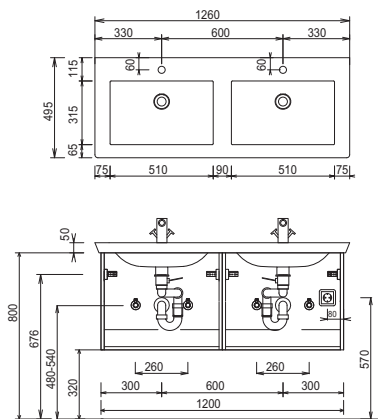

Bei Waschtischanlagen mit Befestigungsschrauben müssen die Maße zum Bohren vor Ort, nach dem Auflegen des Waschtisches auf den Unterschrank, angezeichnet werden.

Waschtische ohne Befestigungskonsolen werden mit Silikon an der Wand und auf den Möbelseiten befestigt!

Toleranzen:

Die Maßtoleranzen (+/- 5mm) und Ebenheitstoleranzen (DIN 18202) unterliegen den üblichen materialspezifischen Toleranzen für Baustoffe, anlehnend an die DIN 18202.