

# 30660002/01

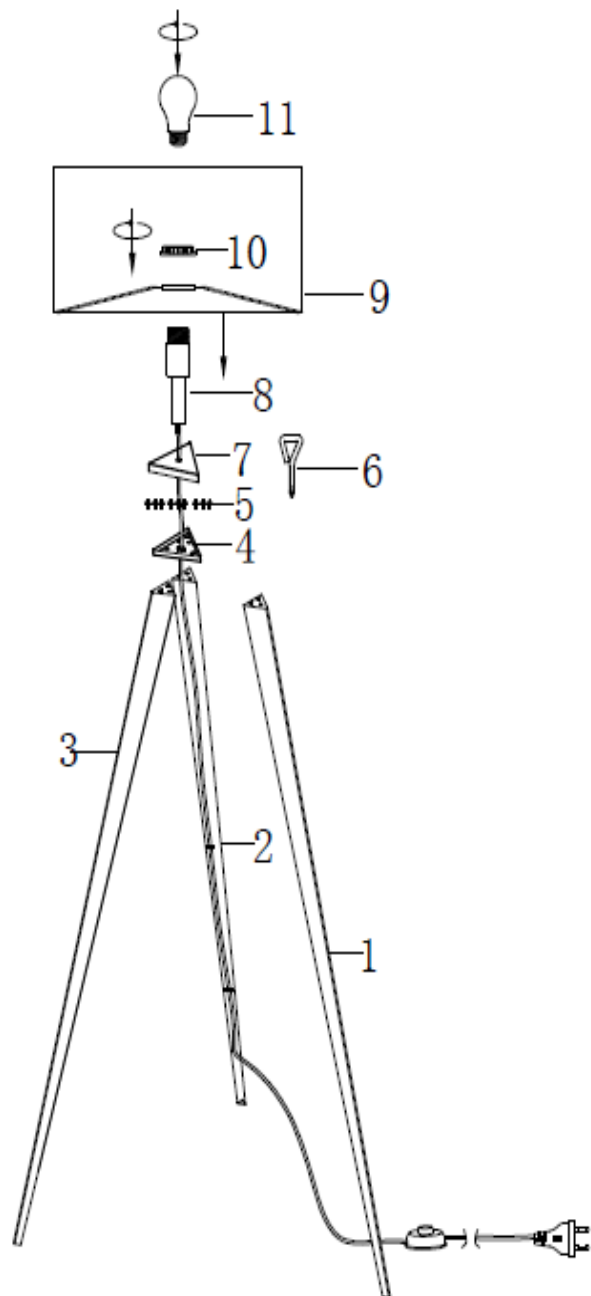

Завъртете 6-7 обратно на часовниковата стрелка, преди да поставите фасунгата.

Otočte 6-7x proti směru hodinových ručiček, než vložíte objímku.

Um 6-7 Umdrehungen gegen den Uhrzeigersinn drehen, bevor die Fassung eingesetzt wird.

Prije umetanja grla okrenuti za 6-7 okretaja u suprotnom smjeru kazaljke na satu.

Vrid 6-7 varv moturs innan du sätter in fattningen.

Zasukajte za 6-7 obratov v nasprotni smeri urinega kazalca, preden vstavite okov.

Pre ubacivanja grla, okrenuti 6-7 puta u smeru suprotnom od smeru kretanja kazaljke na satu.

Най-накрая завъртете в посока на часовниковата стрелка, за да избегнете оплитане на кабела.

Poté k instalaci otočte ve směru hodinových ručiček, abyste zabránili překroucení kabelu.







Anschließend zum Installieren im Uhrzeigersinn drehen, um ein Verdrehen des Kabels zu vermeiden.

Zatim za instaliranje okrenuti u smjeru kazaljke na satu, kako biste spriječili uvrtanje kabela.

För installering, vrid sedan medurs så att kabeln inte vrids åt fel håll.

Nato za namestitev zasukajte v smeri urinega kazalca, da preprečite zvijanje kabla.

Zatim za instaliranje okrenuti u smeru kretanja kazaljke kako bi se sprečilo uvrtanje kabla.

spare parts						
code	spare parts		item no			
8		x 1PCS	30660002/01	8		x 1PCS 30660002/01
11		x 1PCS	30660002/01	9		x 1PCS 30660002/01
5		x 9PCS	30660002/01	1		x 3PCS 30660002/01

novel