

DE: ACHTUNG! Lesen Sie diese Bedienungsanleitung vor Gebrauch sorgfältig durch!

novel

TECHNISCHE DATEN

Artikelnummer: 48810020-01

Nennwerte: 220–240 V Wechselstrom, 50/60 Hz, 5,3 W

Stromanschluss: Anschlussklemme

Montageart: Wandleuchte

Schutzklasse gegen elektrischen Schlag: Klasse II

Schutzart: IP 20

Funktionen der Leuchte: Farbtemperatur 3000 K, nicht dimmbar, Ein-/Ausshalter am Leuchtengehäuse

Die Leuchte enthält eine Lichtquelle der Energieeffizienzklasse F.

1 x LED-Modul: Gleichstrom, 150 mA, Leistungsaufnahme (Pon) 5,3 W, 3000 K, 650 lm in einer Kugel (360°).

Leuchtmittel und LED-Treiber sind nicht vom Benutzer austauschbar.

Leuchtmittel und LED-Treiber dürfen nur von einer Fachkraft ausgetauscht werden.

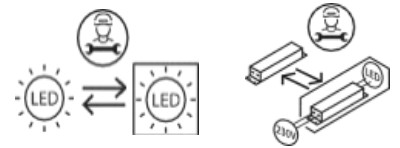

WARNHINWEISE

-  Die Leuchte ist nur für den Innenbereich bestimmt.
- Die Montage dieser Leuchte hat durch eine fachlich qualifizierte Person zu erfolgen.
- Verwenden Sie die Leuchte nicht in einer feuchten Umgebung, um Ableitströme und Stromschläge zu vermeiden.
- Vergewissern Sie sich vor der Montage, dass die Stromversorgung unterbrochen ist.
- Berühren Sie die Leuchte niemals mit bloßen Händen, wenn diese in Betrieb ist.
- Die Leuchte ist ausschließlich für die bestimmungsgemäße Verwendung zugelassen. Jegliche Änderungen sind untersagt.
- Das Leuchtmittel dieser Leuchte kann am Ende seiner Lebensdauer von einer fachlich qualifizierten Person ausgetauscht werden.
- Um Risiken zu vermeiden, ist das äußere, flexible Kabel oder die Leitung der Leuchte bei Beschädigung ausschließlich vom Hersteller, dessen Vertriebspartner oder einer ähnlich qualifizierten Person zu ersetzen.



-  Bedeutung der durchgestrichenen Mülltonne: Entsorgen Sie elektrische Geräte nicht im unsortierten Hausmüll, sondern nutzen Sie getrennte Sammelstellen. Wenden Sie sich bezüglich der verfügbaren Sammelstellen an Ihre Gemeindeverwaltung. Wenn elektrische Geräte auf Mülldeponien entsorgt werden, können gefährliche Stoffe ins Grundwasser und damit in die Nahrungskette gelangen. Dies schädigt Ihre Gesundheit und Ihr Wohlbefinden.

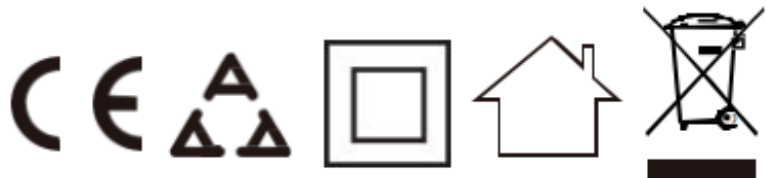

BDSK Handels GmbH & Co. KG
Mergentheimer Straße 59
97084 Würzburg, Deutschland,
UID: DE279448078
www.xxxlutz.com
info@xxxlutz.at

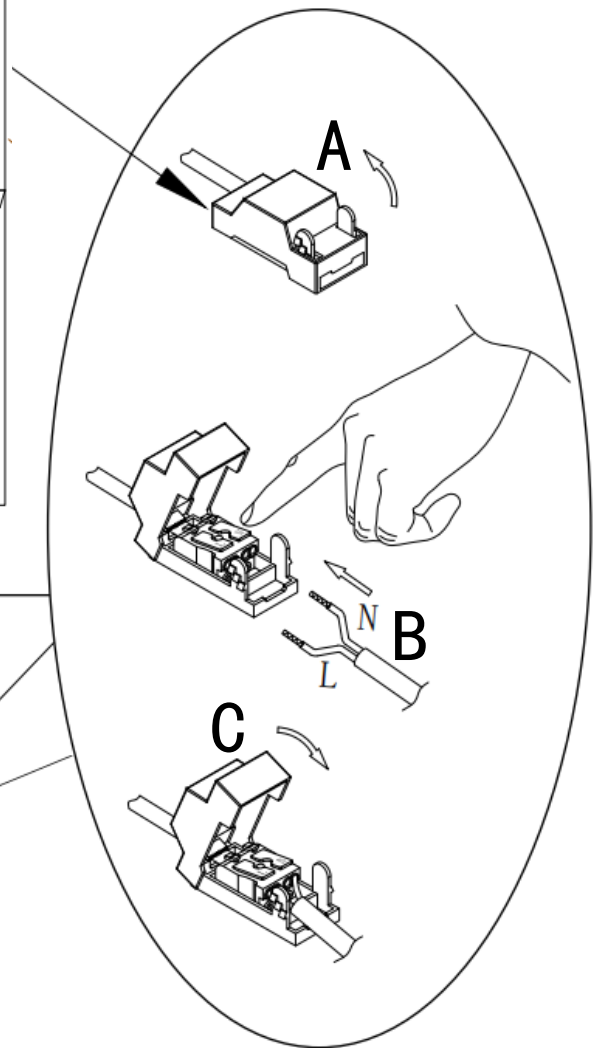
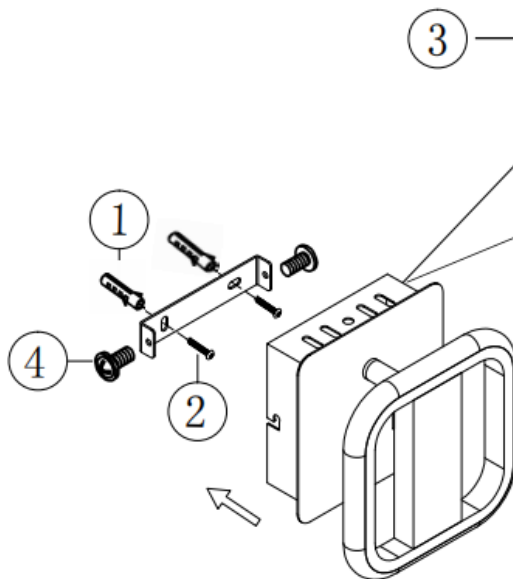
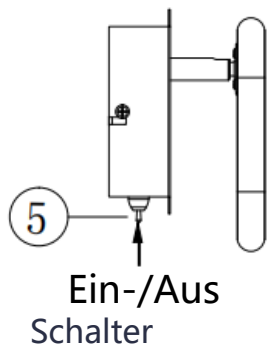
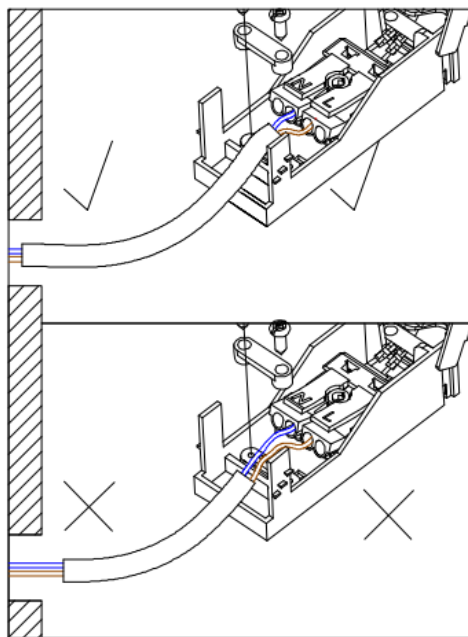
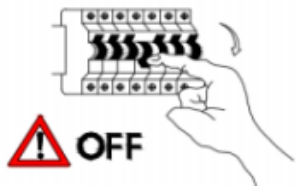

48810020-01 Montage

novel

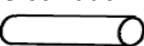

Ersatzteile		
Code	Bestandteil	Artikelnummer
1	 x 2	48810020-01
2	 x 2	
3	Isolierschlauch  x 2	

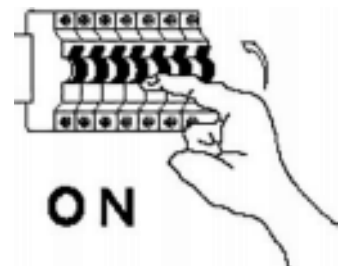

HINWEIS: Führen Sie die Drähte der Netzleitung durch die Isolierhülsen in die im Baldachin befindliche Anschlussdose. Stellen Sie sicher, dass die Verkabelung durch eine Doppelisolierung von Metallsockel und Montagefläche getrennt ist und die L/N-Anschlüsse wie abgebildet angeschlossen sind.

CZ: POZOR! Před použitím si pečlivě přečtěte tento návod k obsluze!

novel

TECHNICKÉ ÚDAJE

Číslo výrobku: 48810020-01

Jmenovité hodnoty: 220-240 V střídavý proud, 50/60 Hz, 5,3 W

Připojení k elektrické síti: přípojovací svorka

Typ montáže: nástěnné svítidlo

Třída ochrany před úrazem elektrickým proudem: třída II

Typ ochrany: IP 20

Funkce svítidla: teplota barev 3000 K, nestmívatelné, spínač na krytu svítidla

Svítidlo obsahuje žárovku třídy energetické účinnosti F.

1x LED modul: stejnosměrný proud, 150 mA, příkon (Pon) 5,3 W, 3000 K, 650 lm ve všech směrech (360°).

Žárovky a LED ovladače nesmí vyměňovat uživatel.

LED žárovky a LED ovladače smí vyměňovat pouze kvalifikovaný odborník.

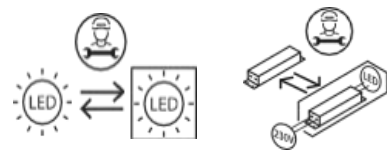

UPOZORNĚNÍ

-  Svítidlo je určeno pouze pro použití v interiéru.
- Montáž svítidla musí provést kvalifikovaná osoba.
- Svítidlo neinstalujte do vlhkého prostředí, tím zabráníte svodovému proudu nebo zasáhnutí elektrickým proudem.
- Před montáží se ujistěte, že je vypnutý elektrický proud.
- Pokud je svítidlo v provozu, nikdy se ho nedotýkejte holýma rukama.
- Svítidlo je určeno výhradně k danému účelu. Jakékoli úpravy jsou zakázány.
- Žárovku tohoto svítidla smí po skončení životnosti vyměnit odborně způsobilá osoba.
- Aby se předešlo rizikům, smí vnější ohebný kabel nebo kabel žárovky v případě poškození vyměnit pouze výrobce, jeho obchodní partner nebo podobně kvalifikovaná osoba.



-  Význam symbolu přeškrtnuté popelnice: Elektrické spotřebiče nelikvidujte v netříděném odpadu. Využijte k tomu samostatné sběrný. Informace o dostupných sběrných Vám poskytne příslušná obec. Likvidují-li se elektrické spotřebiče na běžných skládkách, mohou se z nich uvolňovat nebezpečné látky, které se mohou dostat do podzemních vod a posléze do potravinového řetězce. To může ohrozit Vaše zdraví.

BDSK Handels GmbH & Co. KG
Mergentheimer Straße 59
97084 Würzburg, Německo DIČ:
DE279448078
www.xxxlutz.com
info@xxxlutz.at



48810020-01

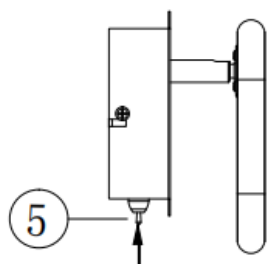
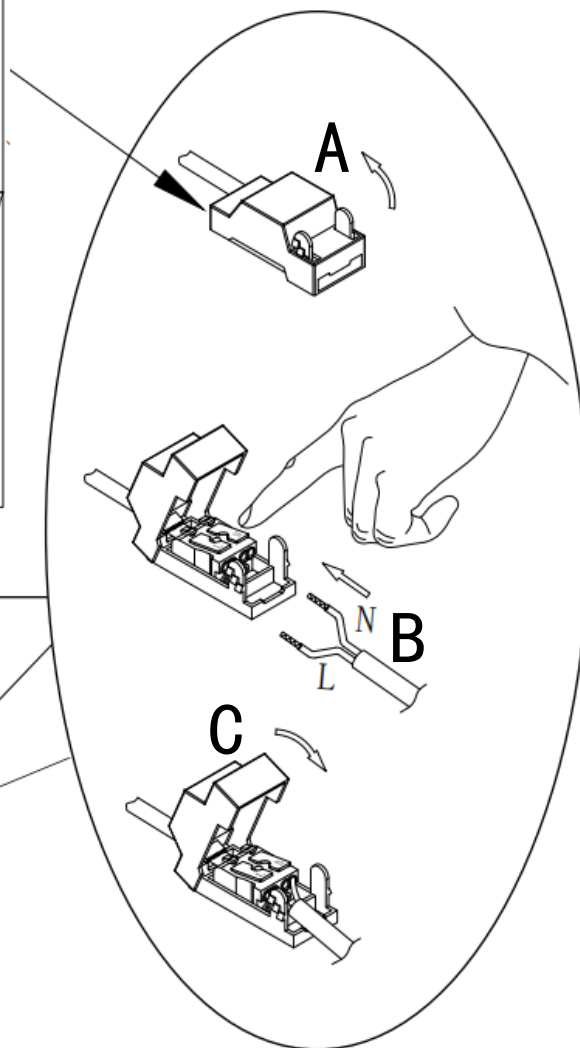
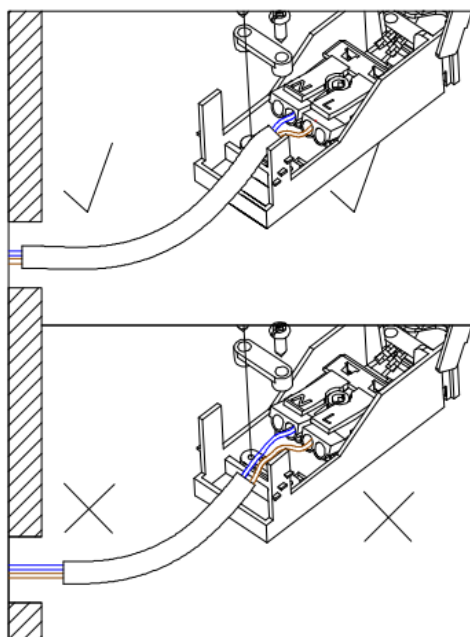
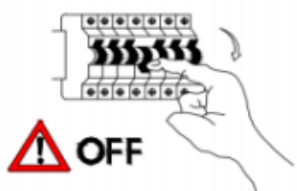

Montáž

novel

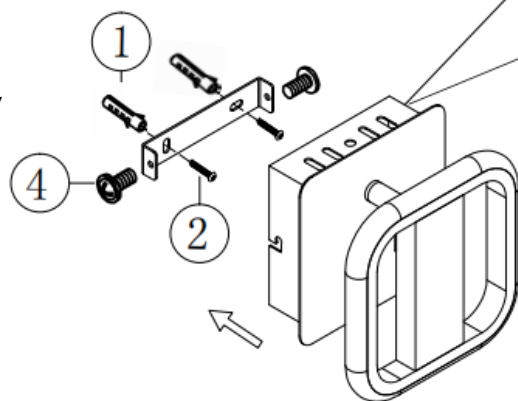

5
Rozsvícení/
zhasnutí
Spínač

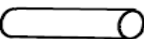

Náhradní díly		
Kód	Součástka	Číslo výrobku
1	 x2	48810020-01
2	 x2	
3	Izolační kabel  x2	

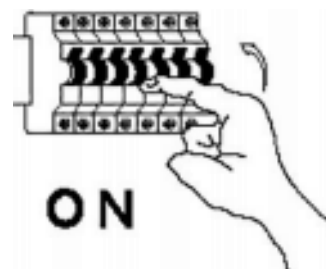

UPOZORNĚNÍ: Provedte vodiče síťového kabelu přes izolační objímky do přípojky umístěné v ochranném krytu. Ujistěte se, že je kabeláž od kovového soklu oddělena pomocí dvojité izolace, že je montážní plocha oddělená a že jsou L/N přípojky připojené podle obrázku.

SE: OBS! Läs denna bruksanvisning noggrant före användning.

novel

TEKNISKA DATA

Artikelnummer: 48810020-01

Märkspänning: 220–240 V växelström, 50/60 Hz, 5,3 W

Strömanslutning: anslutningsklämma

Monteringsätt: vägglamp

Skyddsklass mot elstötar: klass II

Kapslingsklass: IP 20

Lampans funktioner: färgtemperatur 3000 Kelvin, ej dimbar, på-/av-knapp på armaturhöljet.

Lampan innehåller en ljuskälla med energiklass F.

1 x LED-modul: likström, 150 mA, effektförbrukning (Pon) 5,3 W, 3000 Kelvin, 650 lumen i en kula (360°).

Ljuskällor och LED-drivdon kan ej bytas ut av användaren.

Ljuskällor och LED-drivdon får endast bytas ut av en kvalificerad person.

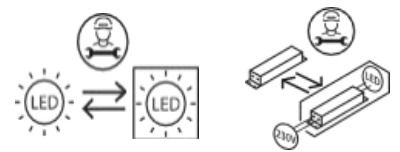

VARNINGAR

-  Lampan är endast avsedd för inomhusbruk.
- Monteringen av denna lampa får endast utföras av kvalificerad fackpersonal.
- Använd inte lampan i fuktig miljö för att undvika läckströmmar och elstötar.
- Säkerställ att strömtillförseln är avstängd innan du påbörjar monteringen.
- Rör inte vid lampan med bara händer när den är i drift.
- Lampan är endast avsedd för ändamålsenlig användning. Ändringar är inte tillåtna.
- Lampans ljuskälla kan bytas ut vid livslängdens slut av en kvalificerad person.
- Den yttre, flexibla kabeln eller lampans ledning får vid skada endast bytas ut av tillverkaren, dess återförsäljare eller annan kvalificerad person för att undvika risker.



-  Betydelse av den överstrukna soptunnan: Släng inte elektriska apparater tillsammans med hushållssopor utan lämna in dem på en återvinningscentral. Kontakta kommunen för mer information angående närmaste återvinningscentral. Om elektriska apparater slängs vårdslöst och okontrollerat, kan farliga ämnen hamna i grundvattnet och därmed i näringskedjan. Detta skadar både din hälsa och ditt välmående.



BDSK Handels GmbH & Co. KG
Mergentheimer Straße 59
97084 Würzburg, Tyskland, VAT-
nummer: DE279448078
www.xxxlutz.com
info@xxxlutz.at

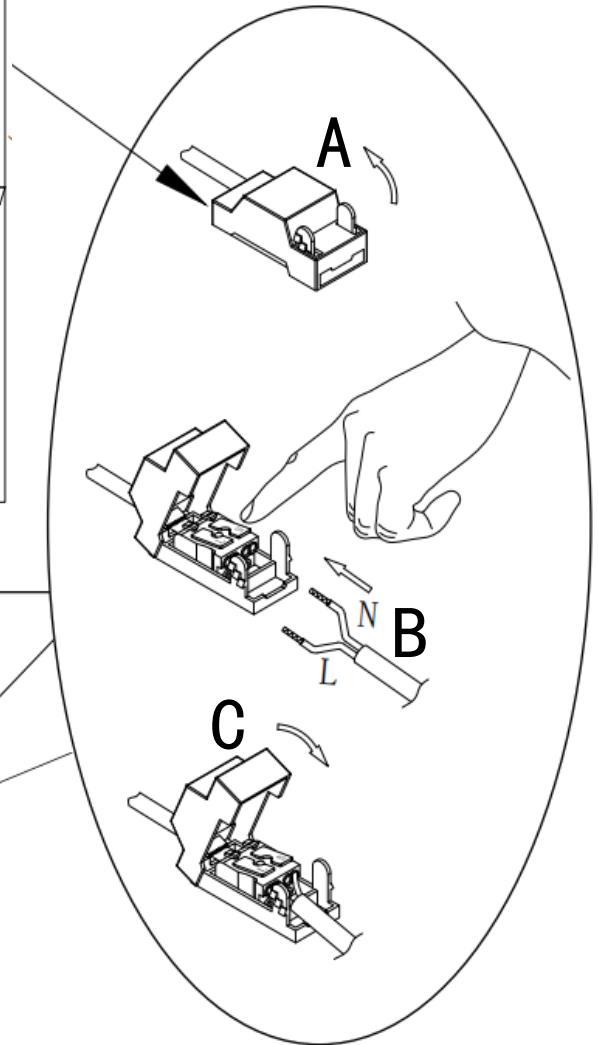
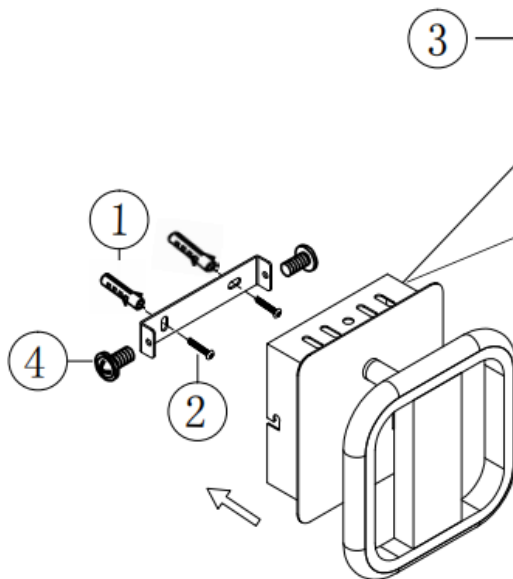
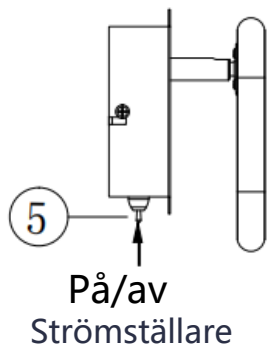
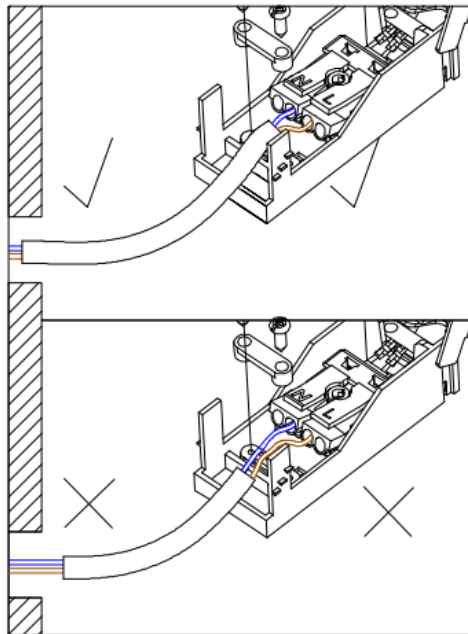
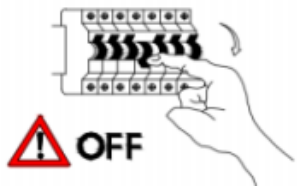

48810020-01 Montering

novel

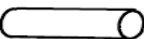

Reservdelar		
Kod	Beståndsdel	Artikelnummer
1	 x 2	48810020-01
2	 x 2	
3	Isolerad sladd  x 2	

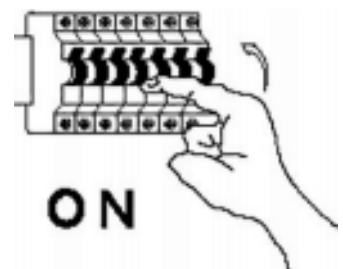

OBS! För in kabelns ledningar genom isoleringshylsorna i kopplingsdosan som sitter i taklampfästet. Se till att kablarna är separerade från metallsockeln och monteringsytan med dubbel isolering och att L/N-anslutningarna är anslutna enligt bilden.

SK: POZOR, pred použitím si dôkladne prečítajte tento návod!

novel

TECHNICKÉ ÚDAJE

Číslo výrobku: 48810020-01

Menovité hodnoty: 220 – 240 V striedavý prúd, 50/60 Hz, 5,3 W

Napájanie: pripojovacia svorka

Typ montáže: nástenné svietidlo

Trieda ochrany proti úrazu elektrickým prúdom: II

Stupeň ochrany krytom: IP20

Funkcie svietidla: farebná teplota 3 000 K, bez možnosti stmievania, spínač na zapnutie/vypnutie na svietidle

Svietidlo obsahuje svetelný zdroj triedy energetickej účinnosti F.

1x LED modul: jednosmerný prúd, 150 mA, príkon (P_{on}) – 5,3 W, 3 000 K, 650 lm s rozptylom svetla do všetkých strán (360°)

Svetelný zdroj ani LED predradník nesmie vymieňať používateľ.

Ich výmenu smie vykonať len odborník.

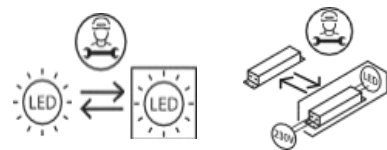

VAROVANIA

-  Toto svietidlo je určené len do interiéru.
- Montáž tohto svietidla musí vykonať odborne kvalifikovaná osoba.
- Nepoužívajte svietidlo vo vlhkom prostredí. Predídete tak vzniku zvodových prúdov a úrazu elektrickým prúdom.
- Pred montážou sa uistite, že je prerušené napájanie elektrickým prúdom.
- Keď je svietidlo v prevádzke, nedotýkajte sa ho holými rukami.
- Svietidlo sa smie používať len na stanovený účel. Akékoľvek zmeny sú zakázané.
- Svetelný zdroj tohto svietidla môže po skončení jeho životnosti vymeniť len odborne kvalifikovaná osoba.
- Vzhľadom na možné nebezpečenstvo smie vonkajší flexibilný kábel alebo kábel svietidla v prípade poškodenia vymeniť len výrobca, jeho distribučný partner alebo podobne kvalifikovaná osoba.



-  Význam symbolu preškrtnutej nádoby na odpad: Elektrické spotrebiče nevhadzujte do netriedeného domáceho odpadu, ale odovzdajte ich na príslušnom zbernom mieste. Informácie o dostupných zberných miestach vám poskytnú zamestnanci správy vašej obce. V prípade likvidácie elektrických spotrebičov na bežných skládkach sa môžu do podzemných vôd a následne do potravinového reťazca dostať nebezpečné látky. To môže negatívne ovplyvniť vaše zdravie.

BDSK Handels GmbH & Co. KG
Mergentheimer Straße 59
97084 Würzburg, Nemecko, IČ
DPH: DE279448078
www.xxxlutz.com
info@xxxlutz.at

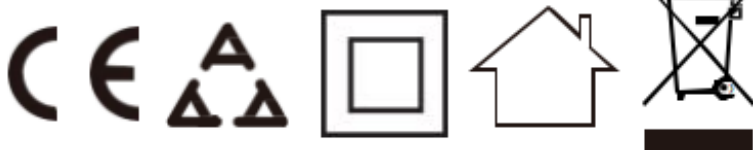

48810020-01

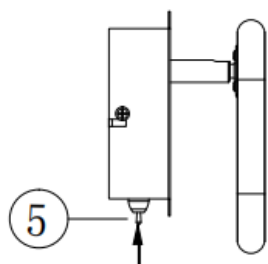
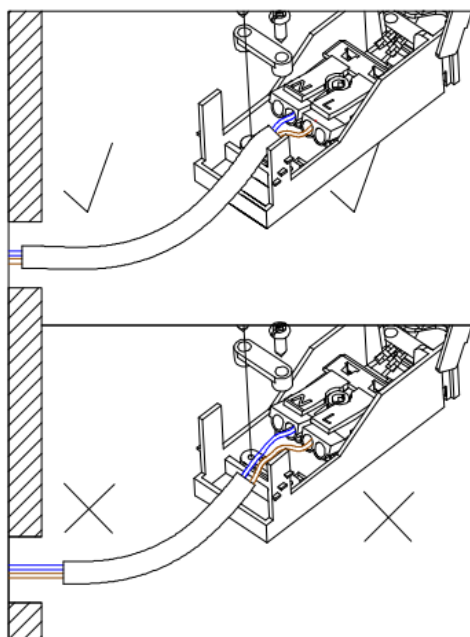
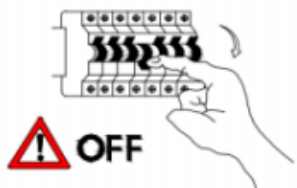

Montáž

novel

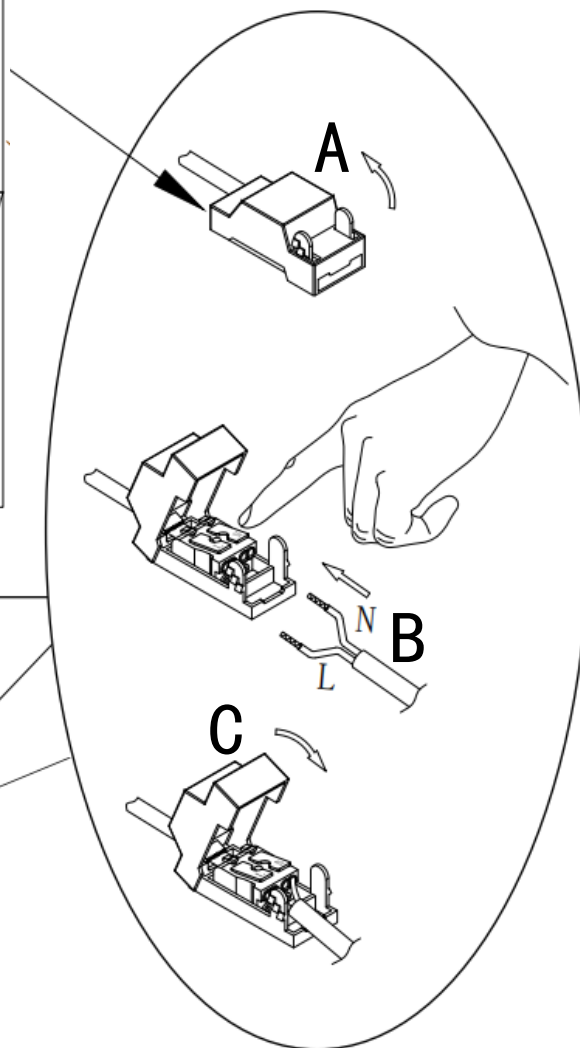
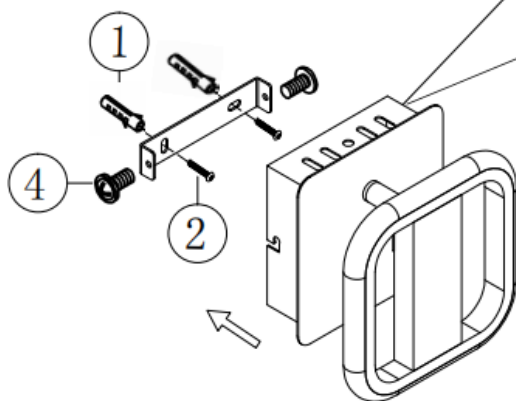

5
spínač
na
zapnutie/vypnutie

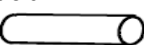

Náhradné diely		
Kód	Diel	Číslo výrobku
1	 2x	48810020-01
2	 2x	
3	izolácia  2x	

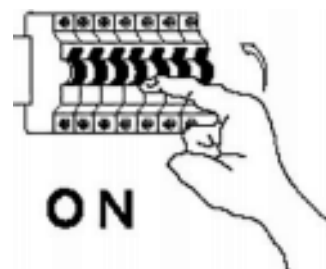

POZNÁMKA: Vodiče napájacieho kábla prevlečte cez izolačné priechodky do inštalačnej krabice umiestnenej v rozete. Uistite sa, že káble sú od kovovej základne a montážnej plochy oddelené dvojitou izoláciou a že vodiče L (fázový vodič) a N (nulový vodič) sú pripojené podľa obrázka.

SI: POZOR! Pred uporabo natančno preberite ta navodila!

novel

TEHNIČNI PODATKI

Številka artikla: 48810020-01

Nazivne vrednosti: 220–240 V AC, 50/60 Hz, 5,3 W

Priključitev na elektriko: priključna sponka

Vrsta montaže: stenska svetilka

Razred zaščite pred električnim udarom: razred II

Stopnja zaščite: IP20

Funkcije svetilke: barvna temperatura 3000 K, brez možnosti reguliranja svetlosti, stikalo za vklop/izklop na ohišju svetilke

Ta svetilka vsebuje svetlobni vir razreda energijske učinkovitosti F.

1 x LED-modul: DC, 150 mA, moč v stanju delovanja (Pon) 5,3 W, 3000 K, 650 lm v krogli (360°).

Uporabnik ne more sam zamenjati svetlobnega vira in LED-gonilnika.

Svetlobni vir in LED-gonilnik sme zamenjati le strokovnjak.

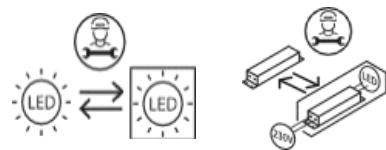

VARNOSTNA OPOZORILA

-  Ta svetilka je namenjena izključno za notranje prostore.
- Montažo te svetilke mora izvesti strokovno usposobljena oseba.
- Svetilke ne uporabljajte v vlažnem okolju, tako boste preprečili uhajavi tok in električni udar.
- Pred montažo se prepričajte, da je električno napajanje izključeno.
- Ne dotikajte se svetilke z golimi rokami, ko je ta vklopljena.
- Svetilka se lahko uporablja le za predvideni namen. Vse spremembe so prepovedane.
- Svetlobni vir te svetilke lahko ob koncu življenjske dobe zamenja strokovno usposobljena oseba.
- Da bi preprečili nevarnosti, mora zunanji fleksibilni kabel ali napeljavo svetilke v primeru poškodbe zamenjati izključno proizvajalec, njegov distributer ali podobno usposobljena oseba.



-  Pomen prečrtanega smetnjaka: Električnih naprav ne odvrzite med nesortirane gospodinjske ali komunalne odpadke, temveč jih odnesite na zbirališča za ločeno zbiranje odpadkov. Glede obstoječih zbirališč se obrnite na ustrezen urad v svoji občini. Če električne naprave odložite na odlagališčih odpadkov, lahko nevarne snovi pronicajo v podtalnico in s tem tudi v prehranjevalno verigo. To je škodljivo za zdravje in vaše dobro počutje.

BDSK Handels GmbH & Co. KG
Mergentheimer Straße 59
97084 Würzburg, Nemčija, ID-št. za
DDV: DE279448078
www.xxxlutz.com
info@xxxlutz.at



48810020-01

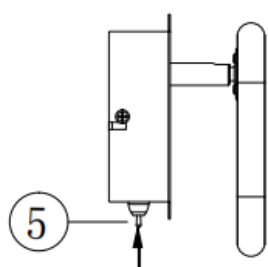
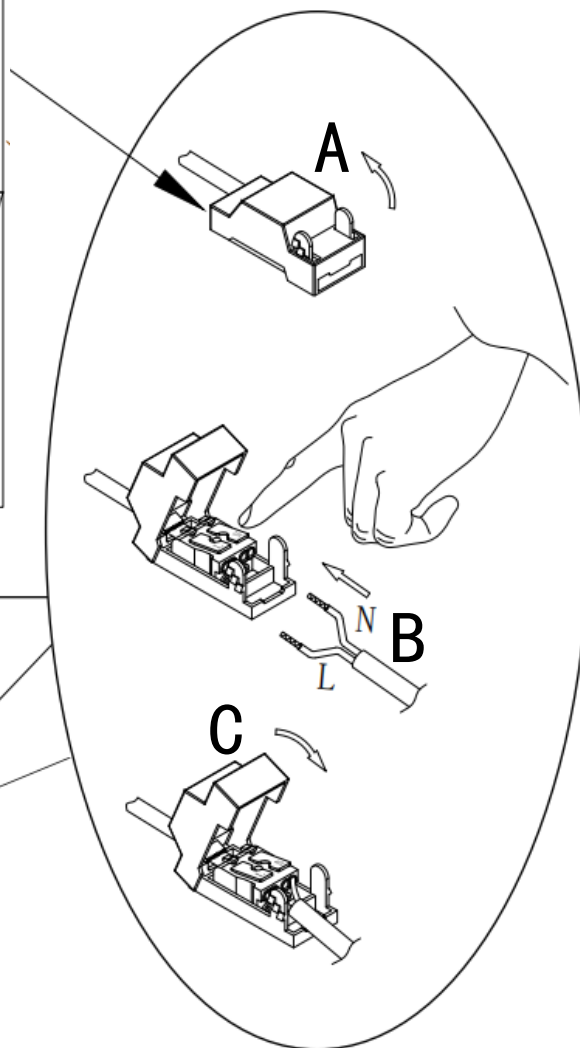
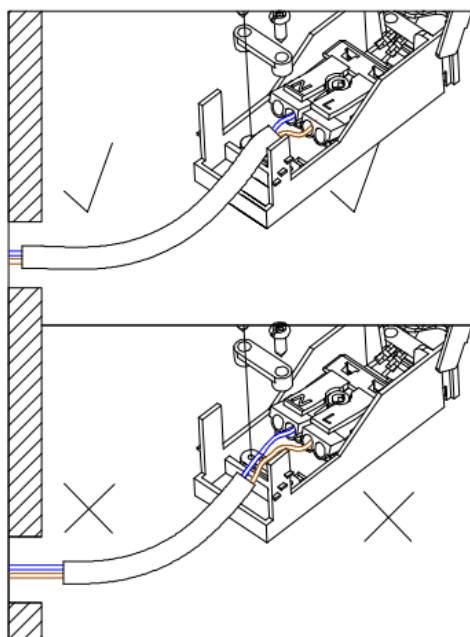
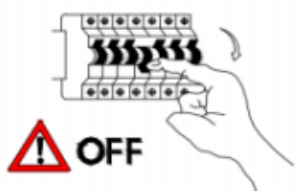

Montaža

novel

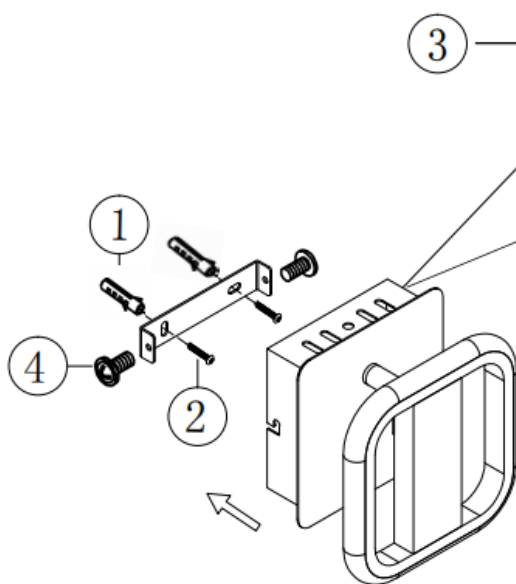

5
Stikalo za vklop/izklop



Nadomestni deli		
Ozna ka	Sestavni del	Številka artikla
1	 x 2	48810020-01
2	 x 2	
3	Izolacijski tulec  x 2	

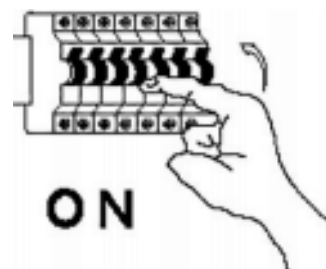

OPOZORILO: Žice napeljave vpeljite skozi izolacijske tulce v priključno dozo, ki se nahaja v rozeti. Prepričajte se, da so kabli z dvojno izolacijo ločeni od kovinskega ohišja in montažne površine in da sta priključka L/N priključena, kot je prikazano.

HU: FIGYELEM! Használat előtt figyelmesen olvassa el ezt a használati útmutatót.

novel

MŰSZAKI ADATOK

Cikkszám: 48810020-01

Névleges értékek: 220–240 V váltakozó áram, 50/60 Hz, 5,3 W

Áramcsatlakozó: csatlakozókapocs

Szerelési mód: falilámpa

Áramütés elleni védelmi osztály: II. osztály

Védettség: IP 20

A lámpa funkciói: 3000 K színhőmérséklet, nem tompítható, be- és kikapcsolás a lámpán

A lámpa az F energiasztályba tartozó fényforrást tartalmaz.

1 db LED-modul: SELV, egyenáram, 150 mA, teljesítményfelvétel bekapcsolt állapotban (Pon) 5,3 W, 3000 K, 650 lm gömbben (360°).

Az izzókat és a LED meghajtókat a felhasználó nem cserélheti ki.

Az izzókat és a LED meghajtókat csak szakember cserélheti ki.

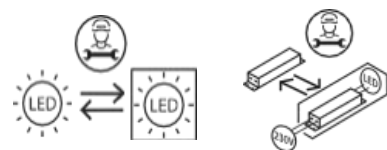

FIGYELMEZTETÉSEK

-  A lámpa csak beltéri használatra alkalmas.
- A lámpát szakképzett személynek kell felszerelnie.
- Az áramszivárgások és az áramütés elkerülése érdekében ne használja a lámpát nedves környezetben.
- Szerelés előtt győződjön meg arról, hogy az áramellátást lekapcsolta.
- Működés közben soha ne érintse meg pusztán kézzel a lámpát.
- A lámpa kizárólag rendeltetésszerű használatra alkalmas. A lámpán mindennemű változtatás tilos.
- A lámpában lévő izzót élettartama végén szakképzett személy cserélheti ki.
- A kockázatok elkerülése érdekében a sérült flexibilis kábelt és a vezetéket csak a gyártó, az értékesítő vagy egy képzett szakember cserélheti ki.



-  Az áthúzott kuka piktogram jelentése: Ne dobjon elektromos készüléket a háztartási hulladékba, hanem adja le a lakóhely szerinti gyűjtőhelyen. A hulladékgyűjtő helyekről érdeklődjön a helyi önkormányzatnál. Ha az elektromos készülék szemétkerékbe kerül, veszélyes anyagok kerülhetnek a talajvízbe, és ezáltal a táplálékláncba. Ez károsítja az egészséget és a közérzetét.

BDSK Handels GmbH & Co. KG
Mergentheimer Straße 59
97084 Würzburg, Németország,
közösségi adószám: DE279448078
www.xxxlutz.com
info@xxxlutz.at

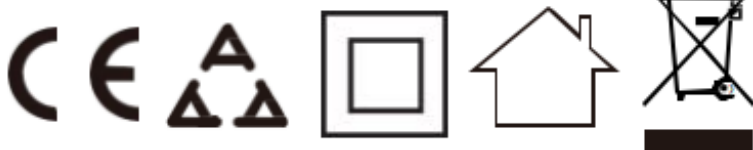

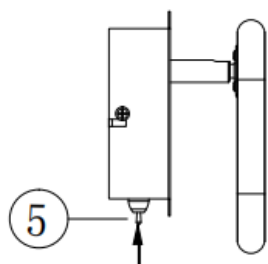
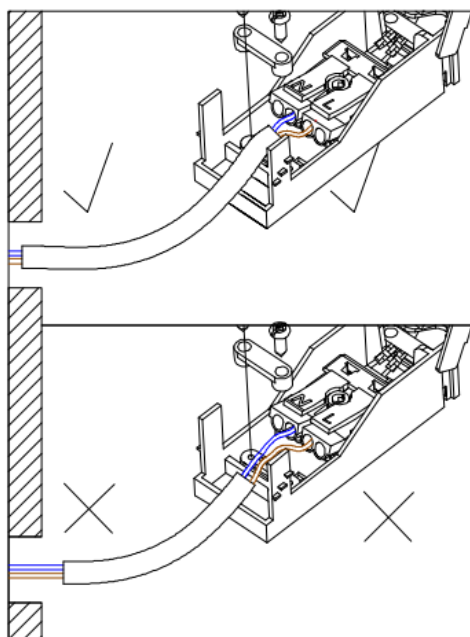
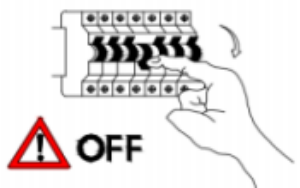

48810020-01 Összeszerelés

novel

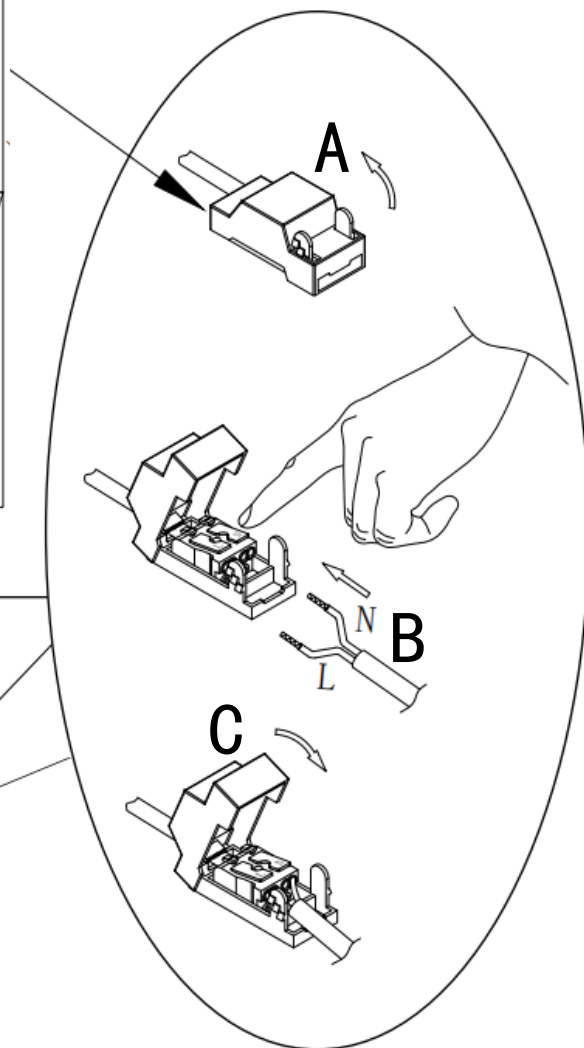
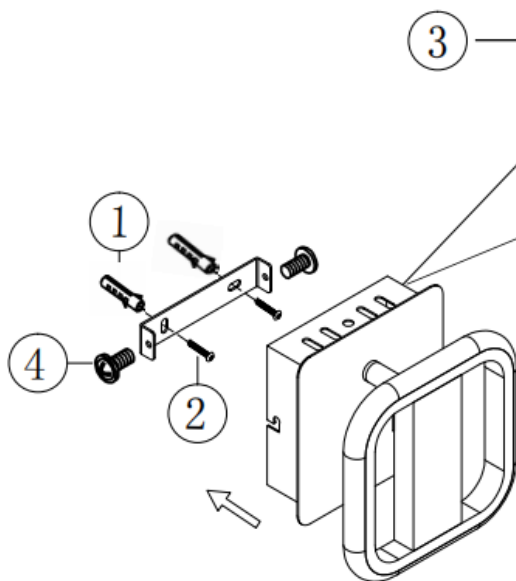

be-
/kikapcsolás
kapcsoló

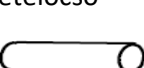

Pótalkatrészek		
Kód	Alkatrész	Cikkszám
1	 2 db	48810020-01
2	 2 db	
3	 2 db	

MEGJEGYZÉS: Vezesse át a hálózati kábel vezetőit a szigetelőhüvelyeken keresztül a mennyezeten található csatlakozódobozba. Győződjön meg arról, hogy a vezetékek kettős szigeteléssel vannak elválasztva a fémtalptól és a szerelési felülettől, és hogy az L/N csatlakozók az ábra szerint vannak csatlakoztatva.

HR: POZOR! Prije uporabe pažljivo pročitajte ovu uputu za korištenje!

novel

TEHNIČKI PODACI

Broj artikla: 48810020-01

Nazivne vrijednosti: 220 - 240 V izmjenična struja, 50/60 Hz, 5,3 W

Priključak struje: priključna stezaljka

Vrsta montaže: zidna svjetiljka

Klasa zaštite protiv strujnog udara: klasa II

Stupanj zaštite: IP 20

Funkcije svjetiljke: temperatura boje 3000 K, ne može se prigušivati, prekidač za uklj./isklj. na kućištu svjetiljke.

Svjetiljka sadrži izvor svjetlosti klase energetske učinkovitosti F.

1 x LED modul: istosmjerna struja, 150 mA, potrošnja energije (Pon) 5,3 W, 3000 K, 650 lm u kugli (360°).

Korisnik ne može zamijeniti žarulju i LED pokretač.

LED žarulju i LED pokretač smije zamijeniti samo kvalificirana osoba.

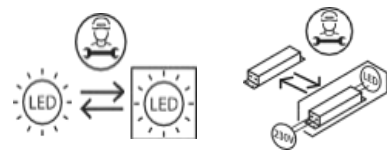

UPOZORENJA

-  Svjetiljka je namijenjena isključivo za unutarnju uporabu.
- Montažu ove svjetiljke mora izvršiti kvalificirana osoba.
- Ne koristite svjetiljku u vlažnom okruženju kako biste izbjegli struje curenja ili strujne udare.
- Prije instalacije osigurajte da je napajanje električnom energijom prekinuto.
- Ne dodirujte svjetiljku golim rukama dok je u radu.
- Svjetiljka se smije koristiti isključivo u predviđenu svrhu. Modifikacija bilo koje vrste je zabranjena.
- Žarulju ove svjetiljke na kraju njenog vijeka trajanja smije zamijeniti samo stručno kvalificirana osoba.
- Kako biste izbjegli rizike oštećeni vanjski fleksibilni kabel ili vod svjetiljke mora zamijeniti isključivo proizvođač, njegov prodajni partner odn. slično kvalificirana osoba.



-  Značenje simbola prekrižene kante za otpad: Električni uređaji ne smiju se zbrinjavati u nerazvrstani komunalni otpad, nego ih zbrinite u sabirne centre za sakupljanje EE otpada. Za informacije o sabirnim centrima za sakupljanje EE otpada obratite se vašoj općinskoj upravi. Ako se električni uređaji zbrinjavaju na deponije smeća, opasne tvari mogu dospjeti u podzemne vode, a time i u prehrambeni lanac. To šteti vašem zdravlju.

BDSK Handels GmbH & Co. KG
Mergentheimer Straße 59
97084 Würzburg, Deutschland,
UID: DE279448078
www.xxxlutz.com
info@xxxlutz.at

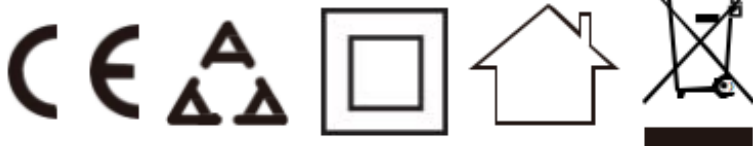

48810020-01

Montaža

novel

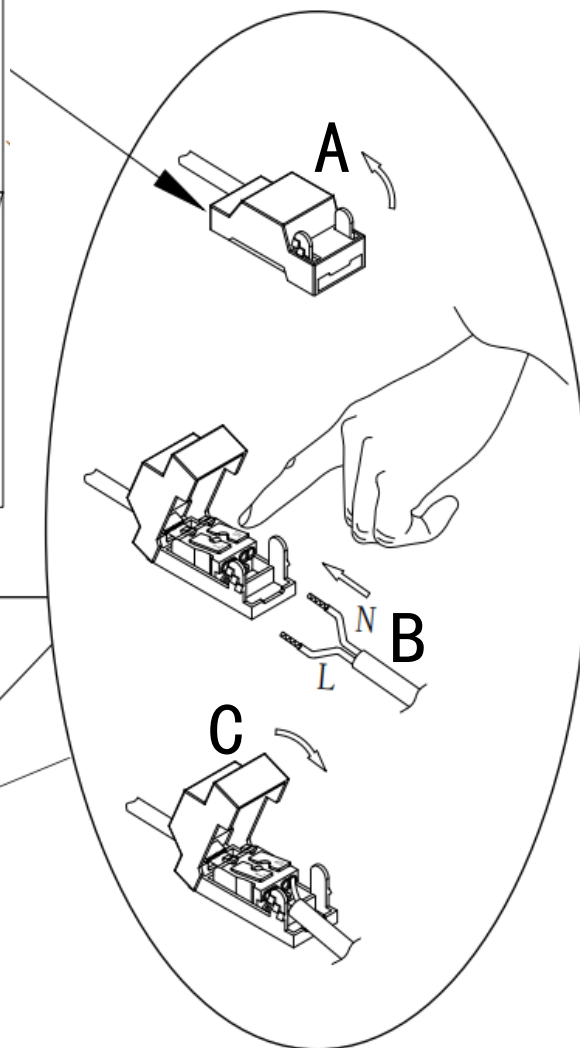
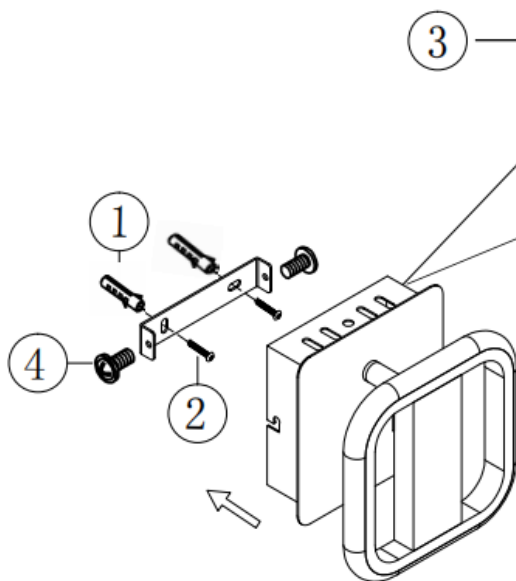
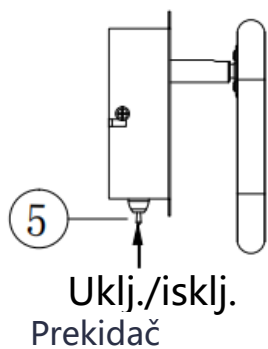
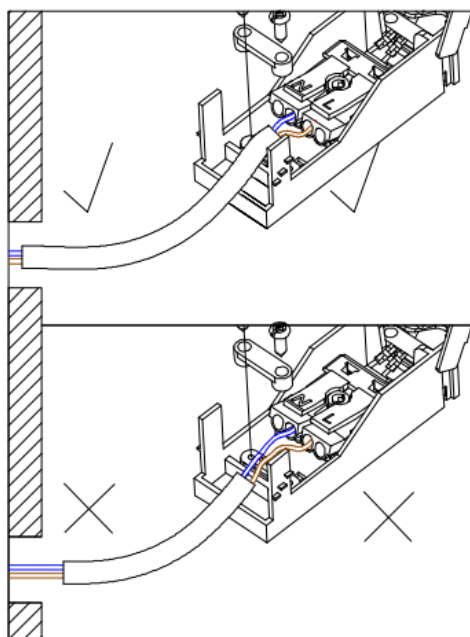
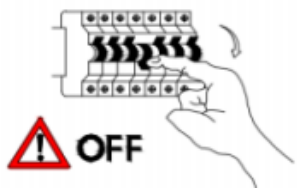

Zamjenski dijelovi		
Kod	Sastavni dio	Broj artikla
1	 x 2	48810020-01
2	 x 2	
3	Izolacijsko crijevo  x 2	

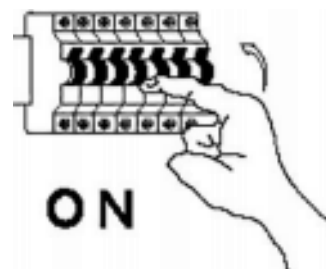

NAPOMENA: Provucite žice mrežnog voda kroz izolacijski tuljak u priključnu kutiju koja se nalazi u stropnoj rozeti. Osigurajte da su kabeli odvojeni dvostrukom izolacijom od metalnog postolja i površine za montažu te da su priključci L i N priključeni kako što je prikazano na slici.

BG: ВНИМАНИЕ! Преди употреба внимателно прочетете тези инструкции за експлоатация!

novel

ТЕХНИЧЕСКИ ДАННИ

Артикулен номер: 48810020-01

Номинални стойности: 220 - 240 V променлив ток, 50/60 Hz, 5,3 W

Връзка за захранването: свързваща клемма

Вид монтаж: аплик

Клас на защита срещу токов удар: клас II

Вид защита: IP 20

Функции на лампата: цветна температура 3000 K, без димиране, превключвател за включване/изключване на корпуса на лампата

Лампата съдържа светлинен източник с клас на енергийна ефективност F.

1 x LED модул: постоянен ток, 150 mA, консумирана мощност (P_{on}) 5,3 W, 3000 K, 650 lm в сфера (360°).

Крушката и LED драйверът не могат да се сменят от потребителя.

Крушката и LED драйверът трябва да се сменят само от специалист.

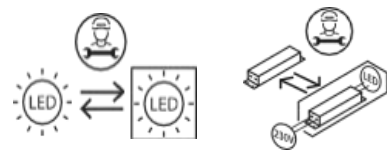

ПРЕДУПРЕЖДЕНИЯ

-  Лампата е предназначена за употреба само на закрито.
- Монтажът на тази лампа трябва да се извърши от специалист.
- Не използвайте лампата във влажна среда, за да избегнете утечки на ток и токови удари.
- Преди монтаж се убедете, че захранването с ток е прекъснато.
- Никога не докосвайте лампата с голи ръце, докато тя работи.
- Лампата е одобрена само за използване по предназначение. Всякакви промени са забранени.
- Крушката на тази лампа може в края на експлоатационния ѝ живот да се смени от професионално квалифицирано лице.
- За да се избегнат рискове, в случай на повреда външният гъвкав кабел или кабелът на лампата трябва да се подменят само от производителя, неговия дистрибутор или лице с подобна квалификация.



-  Значение на зачеркнатия контейнер за отпадъци: Не изхвърляйте електрически уреди в несортираните битови отпадъци, а използвайте пунктове за разделно събиране на отпадъци. Обърнете се към общинската администрация за информация относно наличните пунктове за събиране. Ако електрически уреди се изхвърлят на сметища, вредни вещества може да попаднат в подпочвените води и по този начин в хранителната верига. Това вреди на Вашето здраве и благосъстояние.

BDSK Handels GmbH & Co. KG
Mergentheimer Straße 59
97084 Würzburg, Deutschland
(Вюрцбург, Германия), ИН по
ЗДДС (UID = идентификационен
номер за данък върху оборота):
DE279448078
www.xxxlutz.com
info@xxxlutz.at

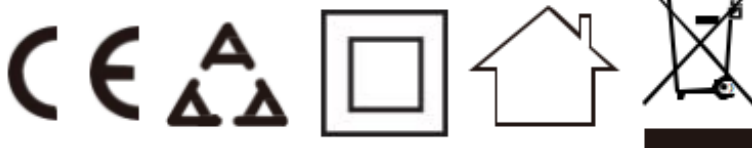

48810020-01

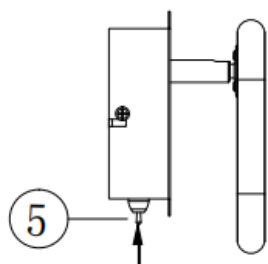
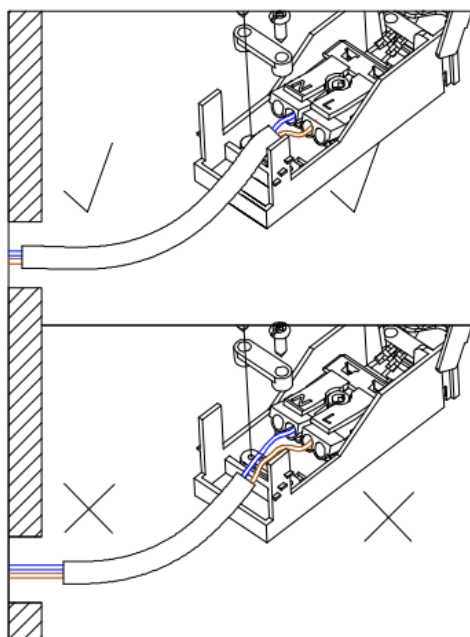
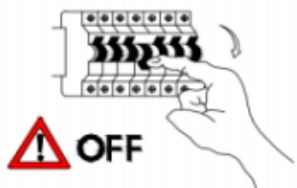

Монтаж

novel

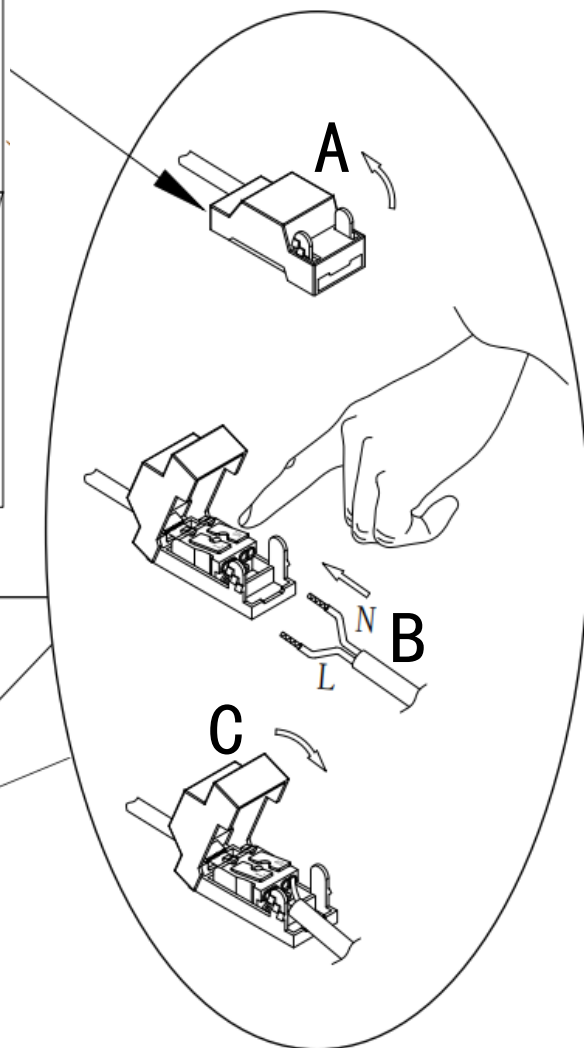
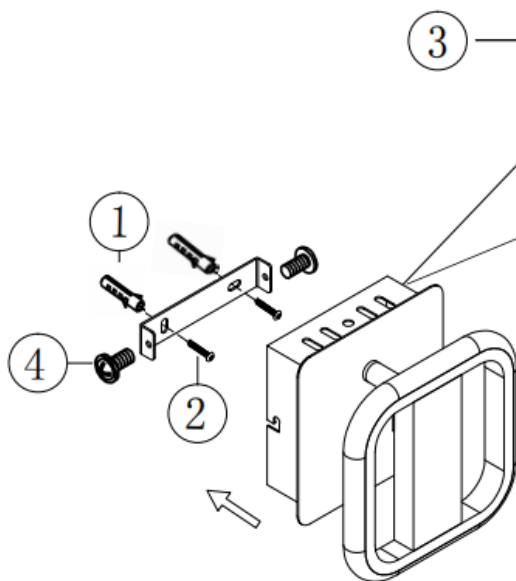

Включване/изключване

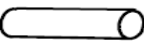

Резервни части		
Код	Компонент	Артикулен номер
1	 x 2	48810020-01
2	 x 2	
3	Изолиращ маркуч  x 2	

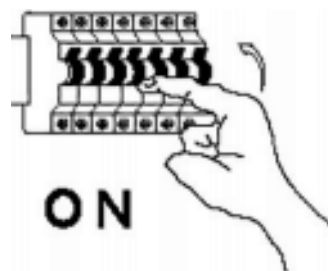

ЗАБЕЛЕЖКА: Прокарайте проводниците на захранващия кабел през изолационните втулки към разклонителната кутия, намираща се в таванската чаша. Уверете се, че окабеляването е отделено чрез двойна изолация от металната основа и монтажната повърхност, и че L/N конекторите са свързани, както е показано на схемата.

RO: ATENȚIE! Citiți cu atenție instrucțiunile înainte de utilizare!

novel

DATE TEHNICE

Număr articol: 48810020-01

Valori nominale: 220-240 V curent alternativ, 50-60 Hz, 5,3 W

Conexiune electrică: bornă de conectare

Mod de montare: aplică de perete

Clasă de protecție împotriva electrocutării: clasa II

Grad de protecție: IP20

Funcțiile lămpii: temperatură culoare 3000 K, nu este dimabilă, întrerupător pornire/oprire pe carcasa lămpă

Lampa conține o sursă de lumină din clasa de eficiență energetică F.

Modul LED: curent continuu, 150 mA, consum de energie (Pon) 5,3 W, 3000 K, 650 lm, formă sferică (360°).

Becurile și driverele LED nu pot fi înlocuite de către utilizator.

Becurile și driverele LED pot fi înlocuite numai de către un specialist calificat.

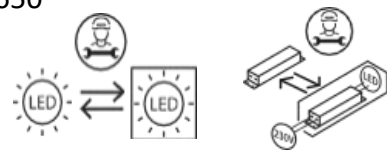

AVERTISMENTE

-  Această lampă este destinată exclusiv utilizării în interior.
- Montarea acestei lămpii se va realiza doar de către o persoană calificată în domeniu.
- Nu instalați lampa într-un mediu umed pentru a evita curentul de scurgere și pericolul electrocutării.
- Înainte de montare, asigurați-vă că alimentarea electrică a fost întreruptă.
- Atunci când lumina este aprinsă, nu atingeți niciodată lampa cu mâna.
- Lampa trebuie utilizată numai în conformitate cu scopul specificat. Orice modificare este interzisă.
- La sfârșitul duratei sale de viață, becul trebuie înlocuit de către o persoană calificată.
- Pentru evitarea riscurilor, cablul exterior flexibil sau cablul lămpii vor fi înlocuite în caz de deteriorare doar de către producător, distribuitorii acestuia sau de către o persoană cu o calificare asemănătoare.



-  Semnificația pubelei tăiate: nu aruncați deșeurile electrice și electronice împreună cu gunoiul menajer nesortat, ci utilizați centrele pentru colectare selectivă. Adresați-vă administrației dumneavoastră locale pentru a afla unde puteți găsi un centru de colectare. Atunci când deșeurile electrice și electronice ajung la groapa de gunoi, substanțe periculoase pot ajunge în pânza freatică și mai apoi în lanțul trofic. Starea dumneavoastră de sănătate poate fi astfel afectată.

BDSK Handels GmbH & Co. KG
Mergentheimer Straße 59
97084 Würzburg, Germania CIF:
DE279448078
www.xxxlutz.com
info@xxxlutz.at



48810020-01

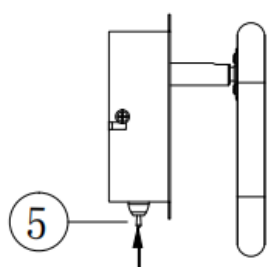
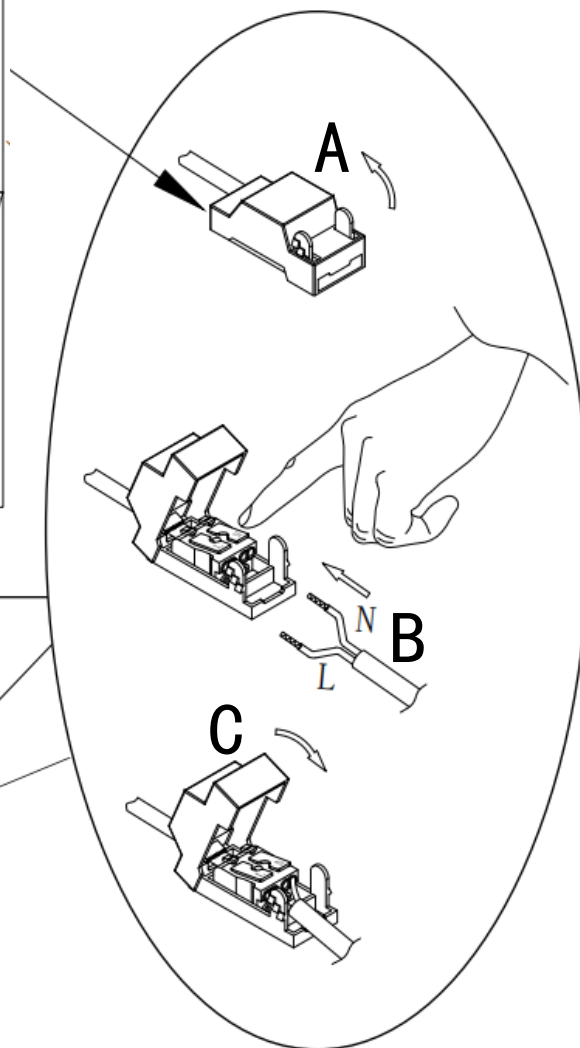
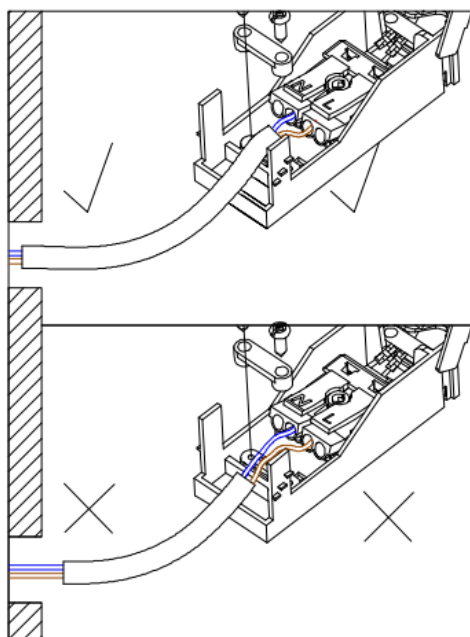
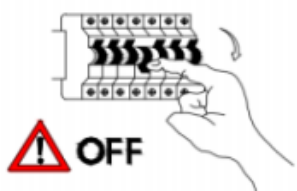

Montaj

novel

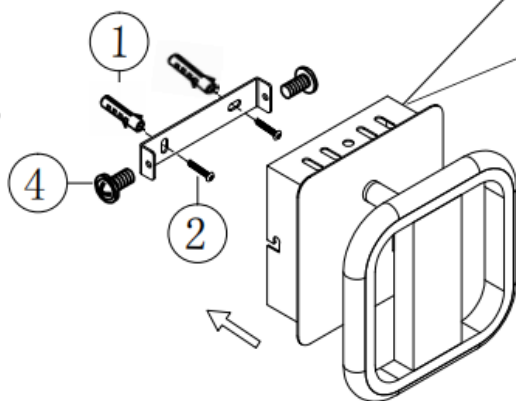

5
Înterupător
pornire/oprire

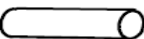

Piese de schimb		
Cod	Piesă componentă	Număr articol
1	 x 2	48810020-01
2	 x 2	
3	Tub izolație  x 2	

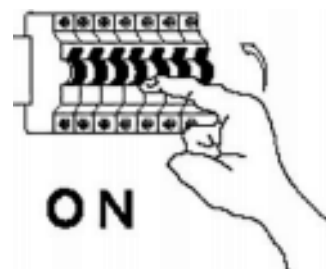

INDICAȚIE: Treceți firele cablului de alimentare prin manșoanele izolatoare în cutia de joncțiune situată în baldachin. Cablurile trebuie să fie separate de soclul de metal și de suprafața de montare printr-o izolație dublă, iar bornele L, N trebuie să fie conectate după cum este ilustrat.

SR: PAŽNJA! Pažljivo pročitajte ovo uputstvo za upotrebu pre korišćenja!

novel

TEHNIČKI PODACI

Broj artikla: 48810020-01

Nominalne vrednosti: 220-240 V naizmenične struje, 50/60 Hz, 5,3 W

Strujni priključak: priključna stezaljka

Vrsta montaže: zidna lampa

Klasa zaštite od strujnog udara: klasa II

Vrsta zaštite: IP 20

Funkcije lampe: temperatura boje 3000 K, nije dimabilna, prekidač za uključivanje/isključivanje na kućištu lampe

Lampa sadrži izvor svetlosti klase energetske efikasnosti F.

1 x LED-Modul: jednosmerna struja, 150 mA, potrošnja energije (Pon) 5,3 W, 3000 K, 650 lm u svim pravcima (360°).

Korisnik ne sme da menja ni sijalice ni LED drajvere.

Sijalice i LED drajvere sme da menja samo kvalifikovani stručnjak.

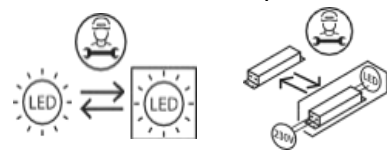

UPOZORENJA

-  Lampa je namenjena samo za upotrebu u zatvorenom prostoru.
- Montažu lampe mora izvršiti kvalifikovano stručno lice.
- Lampu nemojte koristiti u vlažnom okruženju kako biste sprečili nastanak struja odvoda i strujnih udara.
- Pre montaže proverite da li je napajanje zaista prekinuto.
- Lampu nikada nemojte dodirivati golim rukama kada je u upotrebi.
- Lampu koristite isključivo u skladu sa namenom. Zabranjeno je vršenje bilo kakvih izmena.
- Sijalicu ove lampe na kraju životnog veka može zameniti stručno lice.
- U cilju izbegavanja rizika, a u slučaju oštećenja spoljašnjeg, fleksibilnog kabla ili provodnika svetiljke, zamenu sme da vrši isključivo proizvođač, njegov distributivni partner ili slično kvalifikovano lice.



-  Značenje precrtane kante za otpatke: Električne uređaje nemojte odlagati u komunalni otpad, već koristite posebna mesta za skupljanje takvog otpada. Obratite se svojoj opštinskoj upravi u vezi sa raspoloživim mestima za sakupljanje takvog otpada. Ukoliko se električni uređaji odlažu na deponije, opasne materije mogu dospeti u podzemne vode, a time i u prehrambeni lanac. To narušava vaše zdravlje i blagostanje.

BDSK Handels GmbH & Co. KG
Mergentheimer Straße 59
97084 Würzburg, Nemačka, PDV
ID: DE279448078
www.xxxlutz.com
info@xxxlutz.at

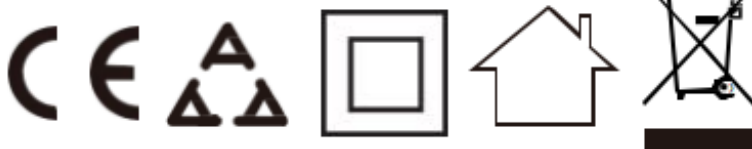

48810020-01

Montaža

novel

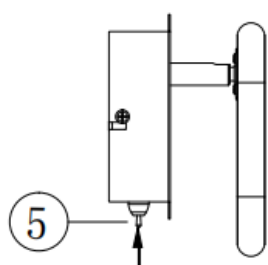
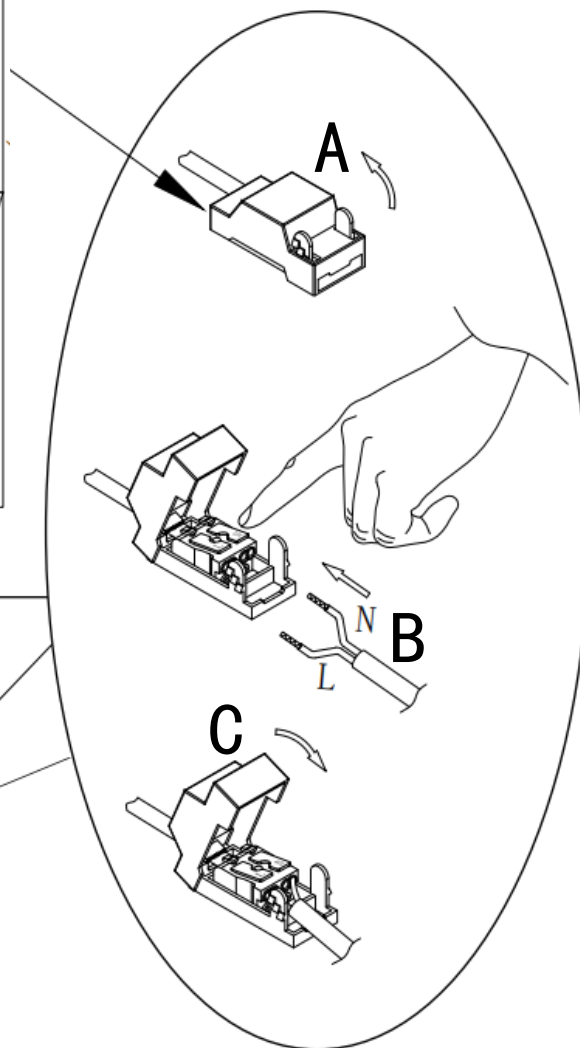
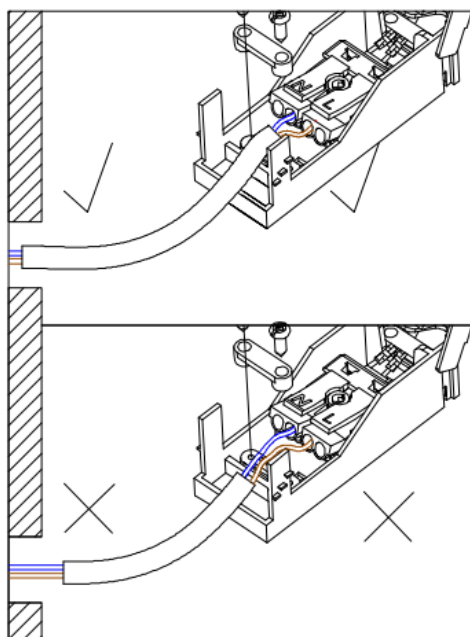
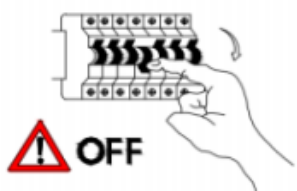

5
Prekidač
za
uključivanje/isk
ljučivanje

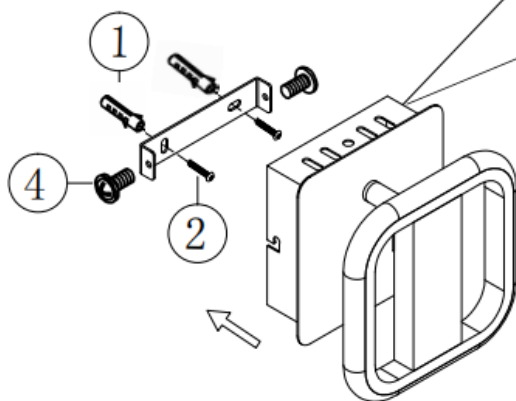

Rezervni delovi		
Kod	Deo	Broj artikla
1	 x 2	48810020-01
2	 x 2	
3	Crevo za izolaciju  x 2	

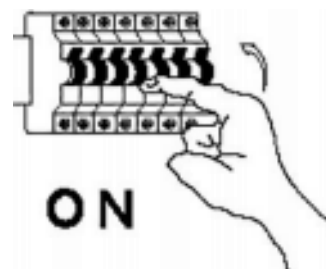

NAPOMENA: Žice strujnog provodnika sprovedite kroz izolacione čaure spojne kutije koja se nalazi u čašici za plafon. Proverite da li su kablovi od metalnog kućišta i montažne površine razdvojeni dvostrukom izolacijom i da li su L/N priključci povezani kao što je prikazano na slici.

FR : ATTENTION ! Veuillez lire attentivement l'intégralité du présent mode d'emploi avant utilisation !

novel

DONNÉES TECHNIQUES

Numéro d'article : 48810020-01

Valeurs nominales : 220-240 V courant alternatif, 50/60 Hz, 5,3 W

Raccordement électrique : borne de raccordement

Type de montage : applique

Classe de protection contre les chocs électriques : classe II

Type de protection : IP 20

Fonctions de la lampe : Température de couleur 3000 K, non dimmable, interrupteur marche/arrêt sur le boîtier de la lampe

La lampe contient une source lumineuse de classe d'efficacité énergétique F.

1 x module LED : Courant continu, 150 mA, puissance absorbée (Pon) 5,3 W, 3000 K, 650 lm dans une sphère (360°).

La source lumineuse et le pilote LED ne sont pas remplaçables par l'utilisateur.

Les sources lumineuses et le pilote LED ne doivent être remplacés que par un professionnel qualifié.

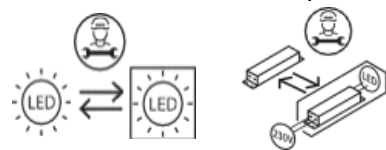

AVERTISSEMENTS

1.  La lampe est exclusivement conçue pour une utilisation en intérieur.
2. Le montage de cette lampe doit être réalisé par une personne qualifiée.
3. N'utilisez pas la lampe dans un environnement humide pour éviter les fuites de courant et les chocs électriques.
4. Avant le montage, assurez-vous que l'alimentation électrique est débranchée.
5. Ne touchez jamais la lampe à mains nues lorsqu'elle est en fonctionnement.
6. La lampe est exclusivement destinée à une utilisation conforme à sa destination prévue. Toute modification est interdite.
7. La source lumineuse de cette lampe peut être remplacée en fin de vie par un professionnel qualifié.
8. Pour éviter tout risque, en cas de dommage, le câble extérieur flexible ou le fil de la lampe doit être remplacé exclusivement par le fabricant, son distributeur ou une personne qualifiée.



9.  Signification de la poubelle barrée : ne jetez pas les appareils électriques avec les déchets ménagers non triés, mais utilisez des points de collecte séparés. Contactez votre municipalité pour connaître les points de collecte disponibles. Lorsque des appareils électriques sont éliminés dans des décharges, des substances dangereuses peuvent pénétrer dans les eaux souterraines et donc dans la chaîne alimentaire. Cela nuit à votre santé et à votre bien-être.

BDSK Handels GmbH & Co. KG
Mergentheimer Straße 59
97084 Wurtzbourg, Allemagne, n°
TVA : DE279448078
www.xxxlutz.com
info@xxxlutz.at



48810020-01

Montage

novel

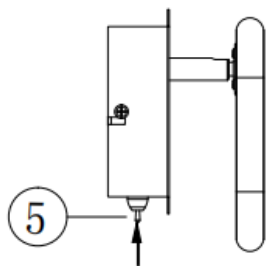
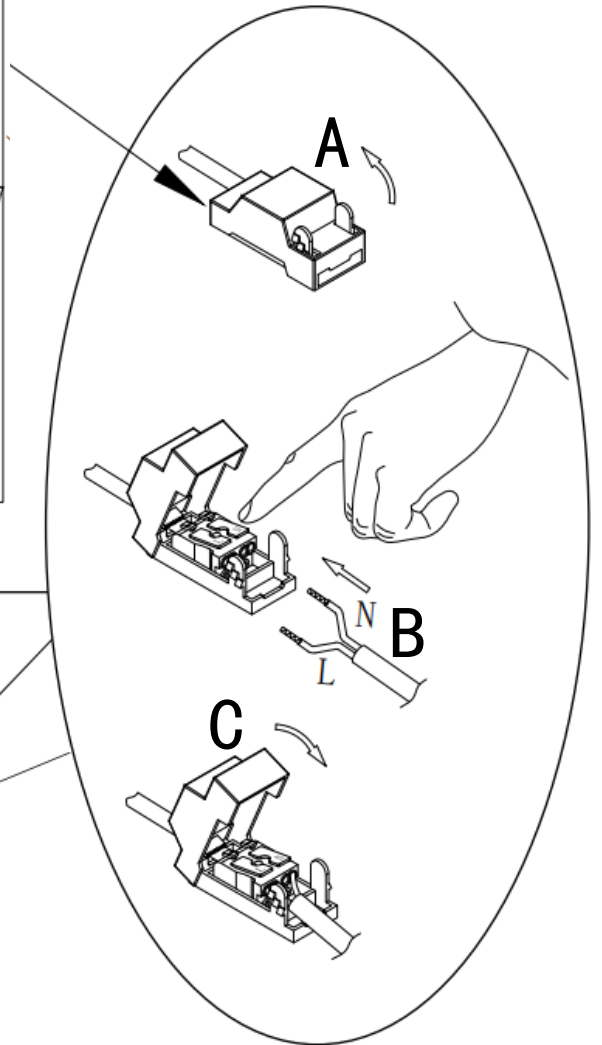
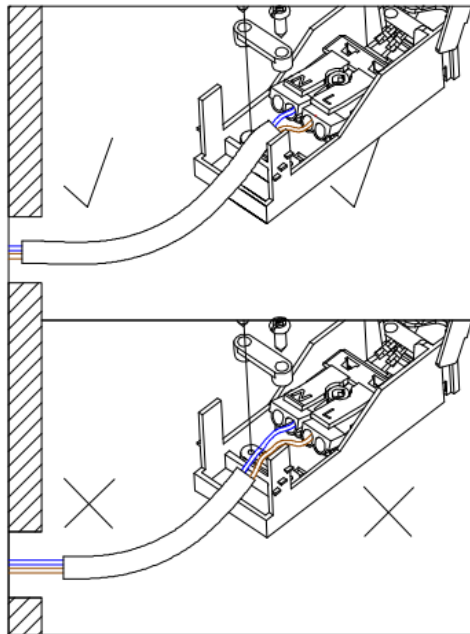
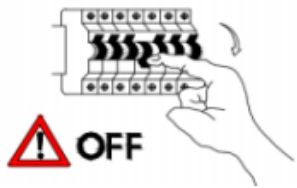

5
Marche/Ar
rêt
Interrupteur

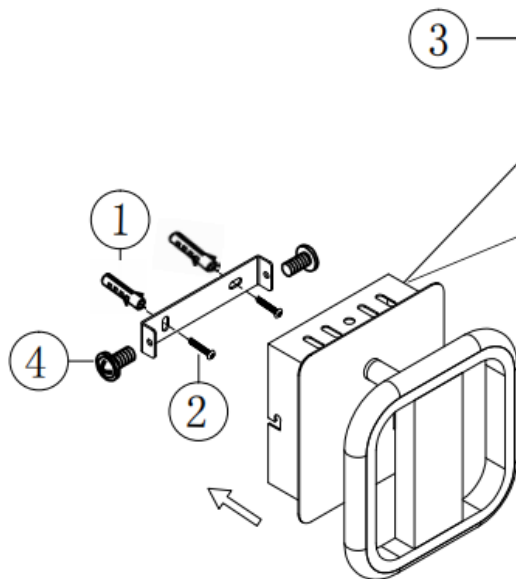

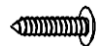
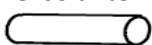
Pièces de rechange		
Code	Composant	Numéro d'article
1	 x 2	48810020-01
2	 x 2	
3	Gaine isolante x 2 	

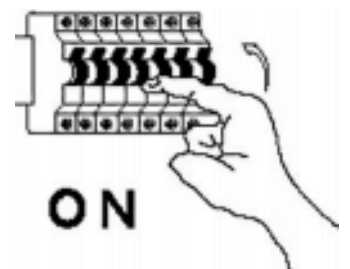

REMARQUE : Faites passer les conducteurs du câble d'alimentation à travers les manchons isolants jusqu'au boîtier de raccordement situé dans la rosace. Veillez à ce que le câblage soit séparé du socle métallique et de la surface de montage par une double isolation, et que les bornes L/N soient raccordées comme illustré