

# MICAN

electrify your spirit!



<b>CIKKSZÁM</b>	26040005/01	<b>MODELLSZÁM</b>	EKHBMFSSSE
-----------------	-------------	-------------------	------------

**Beépíthető kombinált hűtő-fagyasztó**

**Telepítési, használati és biztonsági tudnivalók HU 1 – 40**

**Nyissa meg a weboldalt vagy olvassa be a QR kódot az alábbi nyelveken elérhető használati útmutatókért.**

<b>XXXLutz</b>	<b>Mömax</b>	<b>Möbelix</b>
<p data-bbox="168 325 382 352"><a href="http://www.xxxlutz.de">www.xxxlutz.de</a></p> 	<p data-bbox="435 325 672 352"><a href="http://www.moemax.de">www.moemax.de</a></p> 	<p data-bbox="703 325 939 352"><a href="http://www.moebelix.at">www.moebelix.at</a></p> 
<p data-bbox="168 596 382 624"><a href="http://www.xxxlutz.at">www.xxxlutz.at</a></p> 	<p data-bbox="430 596 660 624"><a href="http://www.moemax.at">www.moemax.at</a></p> 	

# Használati útmutató

Köszönjük, hogy a MICAN minőségét választotta. Ezt a terméket csapatunk professzionálisan fejlesztette ki a vonatkozó európai előírásoknak megfelelően. A készülék optimális használata érdekében javasoljuk, hogy figyelmesen olvassa el ezt a használati útmutatót, és őrizze meg későbbi használatra.

## TARTALOM

BIZTONSÁGI TUDNIVALÓK.....	2
KÉSZÜLÉKLEÍRÁS.....	8
AZ AJTÓ MEGFORDÍTÁSA.....	11
ÜZEMBE HELYEZÉS.....	14
HASZNÁLAT.....	19
KARBANTARTÁS.....	28
HIBAELHÁRÍTÁS.....	35
MŰSZAKI INFORMÁCIÓK.....	36
ÁRTALMATLANÍTÁS .....	37

# BIZTONSÁGI TUDNIVALÓK

1. FONTOS BIZTONSÁGI ELŐÍRÁSOK GONDOSAN OLVASSA EL, ÉS ŐRIZZE MEG KÉSŐBBI HASZNÁLATRA

2. Ez a készülék háztartási használatra készült.

3. VIGYÁZAT! A szellőzőnyílásokat a készülékben vagy abban a szerkezetben, amelybe a készüléket építették, semmilyen akadály nem zárhatja el.

4. VIGYÁZAT! Ne használjon semmilyen mechanikus készüléket vagy más eszközt a leolvasztási folyamat felgyorsítására, kivéve a gyártó által ajánlottakat.

5. VIGYÁZAT! Ne sértse meg a hűtőközeg-keringést.

6. Sérült hűtőközeg-keringés esetén

- kerülje a nyílt lángokat és a gyújtóforrásokat.

- alaposan szellőztesse ki azt a helyiséget, amelyben a készülék található.

7. VIGYÁZAT! Ne használjon elektromos készülékeket az élelmiszer-tárolókban, kivéve, ha megfelelnek a gyártó által ajánlott típusnak.

8. A készüléket 8 év feletti gyermekek és korlátozott fizikai, érzékszervi vagy mentális képességű, illetve hiányos tapasztalatú és tudású személyek csak akkor használhatják, ha megfelelő személy felügyeli őket,

- vagy ha tájékoztatták őket a készülék biztonságos használatáról és megértették a használat veszélyeit.
9. Gyermek nem játszhat a készülékkel.
  10. A tisztítást és a felhasználói karbantartást gyermekek nem végezhetik felügyelet nélkül.
  11. Ügyeljen arra, hogy a hálózati kábel ne szoruljon be vagy sérüljön meg. **VIGYÁZAT!** Figyeljen oda a készülék elhelyezésére.
  12. Ha a hálózati kábel megsérült, a veszély elkerülése érdekében a gyártónak, az ügyfélszolgálatnak vagy egy hasonlóan képzett személynek kell kicserélnie.
  13. **VIGYÁZAT!** Ne helyezzen hordozható aljzatot vagy hordozható áramforrást a készülék hátuljára.
  14. **VIGYÁZAT!** A készülék instabil elhelyezése miatti veszélyek elkerülése érdekében azt az utasításoknak megfelelően kell rögzíteni.
  15. Ne tároljon a készülékben gyúlékony tárgyakat, például gyúlékony hajtógázt tartalmazó aeroszolos spray-eket.
  16. A készülék telepítésével, kezelésével, karbantartásával és ártalmatlanításával, valamint az izzócserével kapcsolatos információkat a kézikönyv következő fejezeteiben találja.
  17. A LED világítás cseréjével kapcsolatos információkat a „LED világítás cseréje” részben találja.
  18. Gázra utaló figyelmeztetés: Tűzveszélyes / gyúlékony anyagok

A készülék használata, karbantartása és ártalmatlanítása során tartsa azt távol a tűzforrásoktól. A készülék hátoldalán gyúlékony anyagok találhatóak. Kérjük, vegye figyelembe a helyi előírásokat a készülék ártalmatlanítására vonatkozóan a gyúlékony hajtógáz miatt. Mielőtt leselejtezné a készüléket, távolítsa el az ajtókat, hogy elkerülje a gyermekek beszorulását.

19. Az élelmiszerek szennyeződésének elkerülése érdekében kérjük, tartsa be az alábbi utasításokat:

- Az ajtó hosszú ideig tartó nyitva tartása jelentős hőmérséklet-emelkedést okozhat a készülék rekeszeiben.
- Rendszeresen tisztítsa meg az élelmiszerekkel érintkező felületeket és a hozzáférhető vízelvezető rendszereket.
- A nyers húst és halat megfelelő tárolóedényekben tárolja a hűtőszekrényben, hogy ne érintkezzen más élelmiszerekkel, és ne csöpögjön rájuk.
- A kétcsillagos fagyasztórekeszek alkalmasak előfagyasztott élelmiszerek tárolására, jégkrém tárolására vagy készítésére, valamint jégkockák készítésére.
- Az egy, két vagy három csillaggal ellátott rekeszek nem alkalmasak friss élelmiszerek fagyasztására. Ha a hűtőegységet hosszabb ideig üresen hagyja, kapcsolja ki, olvassa le, tisztítsa és szárítsa meg, majd hagyja

nyitva az ajtót a penészképződés elkerülése érdekében.

## FIGYELMEZTETÉSEK

20. Ha olyan régi fagyasztót vagy hűtőszekrényt ártalmatlanít, amelynek ajtaján egy zár vagy retesz van felszerelve, győződjön meg arról, hogy az olyan állapotban legyen, hogy a kisgyermek ne szorulhassanak be játék közben.
21. Húzza ki a készüléket a konnektorból, amikor nem használja, és mielőtt megtisztítaná. A készülék tisztítása előtt vegye ki az ételt.
22. Ne tegyen bele túl nagy méretű ételt, mert ez működési zavarokhoz vezethet.
23. Legyen rendkívül óvatos a készülék mozgatásakor.
24. Ne adjon gyermekeknek jégkrémet és fagyaltot közvetlenül a fagyasztóból, mivel az alacsony hőmérséklet fagyási sérülést okozhat az ajkukon.
25. Ezt a készüléket a padlóra, sík, vízszintes felületre kell helyezni, ügyelve arra, hogy a szellőzőnyílások teljesen szabadon maradjanak.
26. Soha ne próbálja meg saját maga kicserélni vagy megjavítani a készülék alkatrészeit; ha szükséges, kérje szakember, szakképzett személyzet segítségét.
27. A hűtőrendszer hatékonyságának javítása és az energiatakarékosság érdekében biztosítani kell a készülék körüli jó szellőzést a hőelvezetés érdekében.

Ezért a hűtőszekrény körül elegendő szabad helyet kell biztosítani.

28. Az energiatakarékosság érdekében a készülék használata közben ne hagyja nyitva az ajtót hosszú ideig.

29. A háztartási készülék bizonyos alkatrészeinek cseréje

veszélyes lehet. Győződjön meg arról, hogy rendelkezik a szükséges ismeretekkel és szerszámokkal a javítás biztonságos elvégzéséhez. Ellenkező esetben kérjük, forduljon képzett szakemberhez.

30. A készülék telepítésével, kezelésével, karbantartásával és ártalmatlanításával kapcsolatos információkat a kézikönyv következő fejezeteiben találja.

31. Mivel a régi hűtőszekrények tartalmazhatnak CFC-eket, amelyek károsítják az ózonréteget, kérjük, forduljon a helyi hulladékkezelő központhoz, hogy tájékozódjon a helyes ártalmatlanításról.

32. Kérjük, vegye figyelembe a helyi előírásokat a készülék ártalmatlanítására vonatkozóan a gyúlékony hajtógáz miatt. Mielőtt leselejtezné a készüléket, távolítsa el az ajtókat, hogy elkerülje a gyermekek beszorulását.

33. A 3 és 8 év közötti gyermekek be- és kirakodhatják a hűtőberendezéseket.

34. Ne helyezzen hordozható aljzatot vagy hordozható áramforrást a készülék hátuljára.



35. A termék a G energiaosztályba tartozó fényforrást tartalmaz.
36. Mozgatás közben a készüléket nem szabad vízszintesen lefektetni, és erős rezgéseknek kitenni. A szállítás során a dőlésszög nem haladhatja meg a  $45^\circ$ -ot.
37. A készüléknek indítás után folyamatosan működnie kell. A készülék működését általában nem szabad megszakítani. Ellenkező esetben az élettartam csökkenhet.

# KÉSZÜLKLEÍRÁS

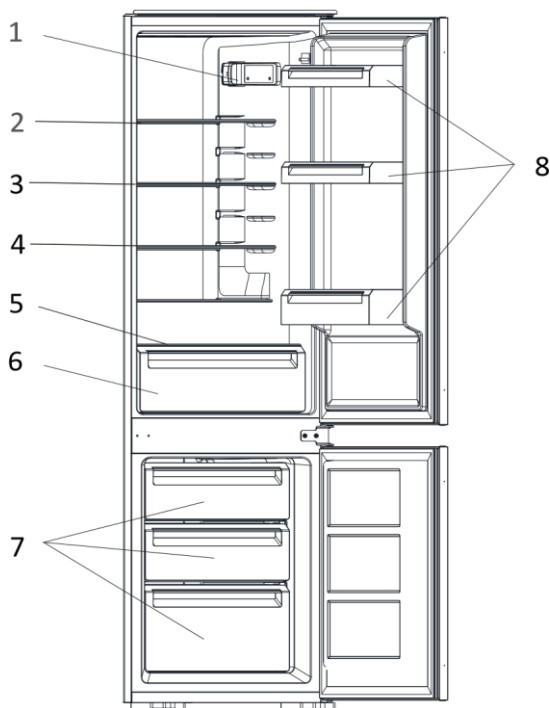

- |                                  |                         |
|----------------------------------|-------------------------|
| 1. Vezérlőpanel és LED világítás | 5. Zöldségrekesz fedele |
| 2. Polc - felül                  | 6. Zöldségrekesz        |
| 3. Polc - középen                | 7. Fiókok               |
| 4. Polc - alul                   | 8. Ajtórekeszek         |

## TARTOZÉKOK

- Energiacímke •
- Jégkockatartó
- Felhasználói
- Tojástartó
- kézikönyv

**MEGJEGYZÉS:** A készülék kialakítása előzetes értesítés nélkül változhat.

## Összeszerelés

Fontos! Az elektromos csatlakoztatás során gondosan kövesse a vonatkozó fejezetekben található utasításokat.

- Csomagolja ki a készüléket, és ellenőrizze, hogy nincs-e rajta sérülés. Ne csatlakoztassa a készüléket, ha az sérült. Minden sérülést azonnal jelezzen annak a kereskedőnek, akitől a készüléket vásárolta. Ebben az esetben kérjük, tartsa meg a csomagolást.
- Célszerű legalább négy órát várni a készülék csatlakoztatása előtt, hogy az olaj visszafolyhasson a kompresszorba.
- A készülék körül megfelelő légáramlásnak kell lennie, ellenkező esetben túlmelegedhet. A megfelelő szellőzés érdekében kövesse a telepítési utasításokat.
- Ha lehetséges, a termék távtartóit a falhoz kell rögzíteni, hogy elkerüljük a forró alkatrészek (kompresszor, kondenzátor) érintését vagy kezelését, és ezzel elkerüljük az esetleges égési sérüléseket.
- A készüléket nem szabad radiátorok vagy tűzhelyek közelében elhelyezni.
- Győződjön meg arról, hogy a készülék elhelyezése után a konnektor elérhető legyen.

### Kiszolgálás

- A készülék karbantartásához szükséges minden elektromos munkálatot csak szakképzett villanyszerelőnek vagy hozzáértő személynek kell elvégeznie.

- Ezt a terméket csak hivatalos szervizközpontban szabad szervizeltetni, és csak eredeti pótalkatrészeket szabad használni.

### Energiatakarékosság

- Ne tegyen forró ételt a készülékbe.
- Ne pakolja túl szorosan egymás mellé az élelmiszereket, mert ez akadályozza a levegő keringését.
- Győződjön meg arról, hogy az élelmiszerek nem érnek hozzá a rekesz hátsó falához.
- Ha elmegy az áram, ne nyissa ki az ajtót.
- Ne nyissa ki túl gyakran a hűtőajtót.
- Ne tartsa túl sokáig nyitva az ajtót.
- Ne állítsa a termosztátot túl alacsony hőmérsékletre.
- Egyes tartozékok, például a polcok, eltávolíthatók a nagyobb tárolási térfogat és az alacsonyabb energiafogyasztás elérése érdekében. A fiókok, kosarak és polcok megfelelő kombinációja optimalizálja a készülék energiahatékonyságát.

Az energiafogyasztás akkor a legalacsonyabb, ha a készülék alsó részén található a fiókok, valamint a polcok egyenletesen vannak elosztva. Az ajtórekeszek helyzete nincs hatással az energiafogyasztásra.

Fagyasztórekesz (fagyasztó): A leghatékonyabb energiafogyasztás akkor érhető el, ha az összes fiók és tároló a helyén van.

## AZ AJTÓ MEGFORDÍTÁSA

Győződjön meg arról, hogy a készülék ki van húzva és üres. Az ajtó eltávolításához a készüléket hátrafelé kell dönteni. A készüléket szilárd felületre kell támasztani, nehogy elcsússzon az ajtó megfordítása során.

- Az összes eltávolított alkatrészt meg kell őrizni, hogy az ajtót vissza lehessen szerelni. Ne helyezze a készüléket vízszintes helyzetbe, mert ez károsíthatja a hűtőrendszert. Az összeszerelés során jobb, ha 2 ember kezeli a készüléket.

1. Csavarozza le a felső konzolt és a felső zsanért.

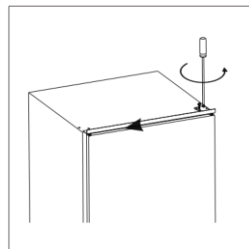

2. Ezután emelje le az ajtót, és helyezze egy párnázott felületre, hogy elkerülje a karcolásokat.

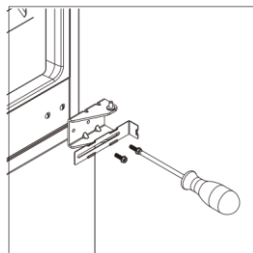

3. Csavarozza ki a középső zsanért, majd emelje le az alsó ajtót, és helyezze egy párnázott felületre a karcolások elkerülése érdekében.

4. Távolítsa el az alsó zsanércsapot jobbról balra.

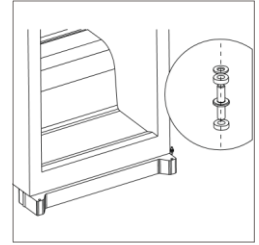

5. Rögzítse a középső zsanért a bal oldalra. A középső zsanér végleges meghúzása előtt győződjön meg arról, hogy az alsó ajtó vízszintesen és függőlegesen úgy van-e beállítva, hogy a tömítés minden oldalról zárva van.

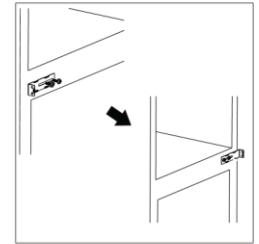

6. Oldja ki a felső zsanércsapot a zsanérból. Fordítsa meg a zsanért, és csavarja vissza a zsanércsapot.

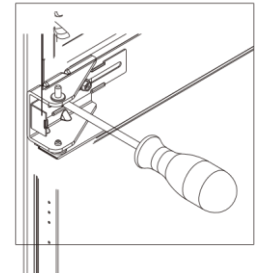

7. Helyezze vissza a felső ajtót, majd a bal oldali felső zsanért. A felső zsanér végleges meghúzása előtt győződjön meg arról, hogy a felső ajtó vízszintesen és függőlegesen úgy van-e beállítva, hogy a tömítés minden oldalról zárva legyen. Ha szükséges, a zsanér meghúzásához használjon csavarkulcsot.

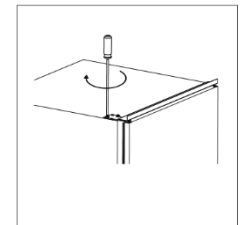

# ÜZEMBE HELYEZÉS

## Szerelési tartozékok



alátét  
sín



alátétborítás

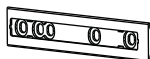

gumiszegély

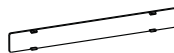

sínborítás

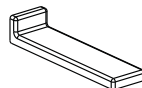

középső konzol borítás



rövid csavar



hosszú csavar



## A készülék üzembe helyezése

1. Győződjön meg arról, hogy a szekrény mérete és szellőzése megfelelő.

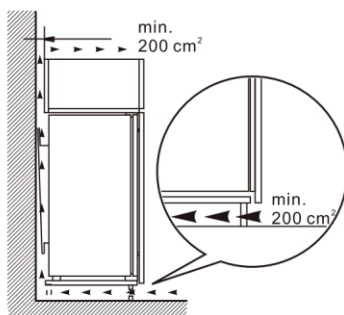
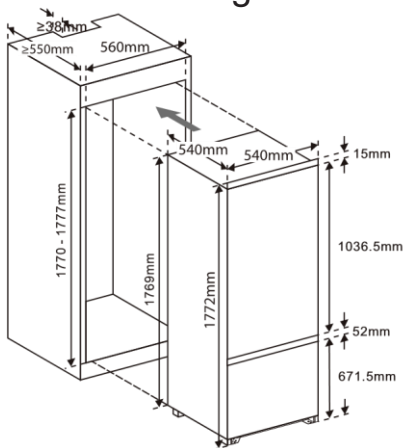



**Megjegyzés:** Tartson 200 cm<sup>2</sup> szabad helyet a levegő keringéséhez. Például tartson szabadon egy 4 cm x 50 cm-es nyílást a levegő keringése érdekében.

2. Lassan és óvatosan tolja a készüléket a szekrénybe.

Győződjön meg róla, hogy az oldal, amelyik kinyílik, a lehető legközelebb legyen a szekrény falához.

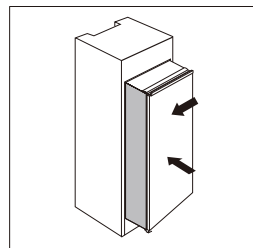

3. Csavarozzon be egy alátétet a készülék ajtajának oldalán található nyílásokba. Helyezze a sít az alátételre, majd teljesen nyissa ki és csukja be a készülék ajtaját és a faajtót, hogy megbizonyosodjon arról, hogy a faajtó teljesen és problémamentesen záródik.

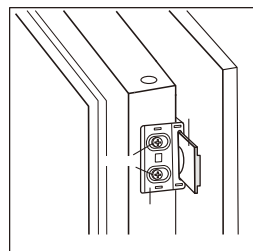

4. Nyissa ki a készülék ajtaját és a faajtót egyszerre, és jelölje meg azt a pozíciót, amelyben a sín az ajtó kinyitása és bezárása során minden szögben megfelelően működik. Vegye ki a sít az alátételből, és két rövid csavarral rögzítse a faajtóhoz. Ezután rögzítse a sínborítást a sínhez.

5. Csavarja le az alátétet a készülék ajtajáról.

6. Ismétlje meg a 2-5. lépést a másik három sín és a borítások rögzítéséhez.

7. Szereljen fel két sínrel ellátott alátétet, és rögzítse őket

rövid csavarokkal, majd rögzítse az alátétborításokat az alátétekhez.

- Ellenőrizze még egyszer, hogy az ajtó jól záródik és nyílik-e, és hogy a készülék megfelelően van-e szigetelve. Ha nem, állítsa be kissé a készüléket. Ezután két hosszú csavarral rögzítse az alsó konzolt a faszekrényhez.

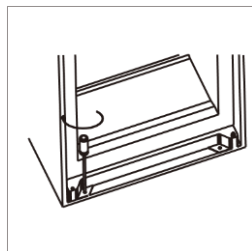

- Rögzítse a konzolt a faszekrényhez rövid csavarokkal.

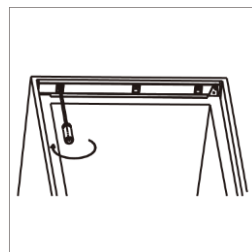

- Helyezzen gumitömítést a készülék és a faszekrény közötti részbe, az ajtó nyílásánál.

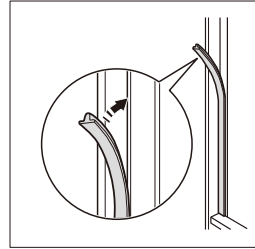

11. Csavarozza a két középső konzolt rövid csavarokkal a faszekrényhez. Ezután rögzítse a középső konzolok borításait a konzolokhoz mindkét oldalon.

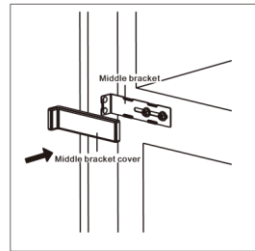
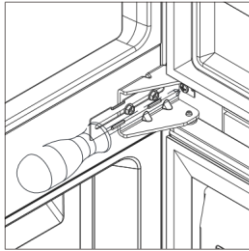

### Elhelyezés:

A készüléket hőforrásoktól, például radiátoroktól, kazánoktól, közvetlen napfénytől stb. távol kell elhelyezni.

**⚠ Vigyázat!** A készüléket le kell tudni választani a hálózatról, ezért a csatlakozónak a telepítés után könnyen hozzáférhetőnek kell lennie.

## Elektromos csatlakoztatás

Mielőtt csatlakoztatná a hálózathoz, győződjön meg arról, hogy a típustáblán feltüntetett feszültség és frekvencia megegyezik az otthoni áramforrással. A készülék mindenképp legyen földelve. A hálózati csatlakozó erre a célra egy érintkezővel van ellátva. Ha a háztartási elektromos csatlakozóaljzat nincs földelve, szakképzett villanyszerelővel cseréltesse ki olyanra, amely megfelelő földelt csatlakozással rendelkezik és megfelel a helyi előírásoknak. A gyártó nem vállal felelősséget a fenti biztonsági óvintézkedések be nem tartásáért. Ez a készülék megfelel az EGK-irányelveknek.

## HASZNÁLAT

### Első használat

#### A belső tér tisztítása

A készülék első használata előtt tisztítsa meg a belső teret és az összes belső tartozékot langyos vízzel és egy kevés semleges szappannal, hogy megszüntesse az új termékre jellemző szagot. Végül alaposan szárítsa meg.

**FONTOS!** Ne használjon tisztítószeret vagy súrolóport, mert ezek károsíthatják a felületet.

#### Hűtőszekrény-élelmiszer

A különböző ételek tárolási idejét a különböző rekeszekben a következő táblázatban találja:

Hűtőszekrény rekeszek	Az élelmiszer típusa	Tárolási idő
Ajtópalcok	<ul style="list-style-type: none"> <li>• Természetes tartósítószereket tartalmazó élelmiszerek, például lekvárok, gyümölcslevek, italok és fűszerek.</li> <li>• Nem romlandó élelmiszereket nem szabad itt tárolni.</li> </ul>	3 nap
Zöldségrekesz (salátatartó)	<ul style="list-style-type: none"> <li>• A gyümölcsöket, fűszernövényeket és zöldségeket</li> <li>• külön kell tárolni a zöldségrekeszben.</li> </ul> <p>A banánt, hagymát, burgonyát és fokhagymát nem kell hűtőszekrényben tárolni.</p>	1 hét
Hűtőszekrény polc - lent (hűtőrekesz/fiók)	<ul style="list-style-type: none"> <li>• Nyers hús, baromfi, hal (rövid távú tárolásra)</li> </ul>	1 hét
Hűtőszekrény polc - középen	<ul style="list-style-type: none"> <li>• Tejtermékek, tojás</li> </ul>	1 hét

Hűtőszekrény rekeszek	Az élelmiszer típusa	Tárolási idő
	A hűtőszekrény felső részén lévő polcon olyan élelmiszerek, amelyek nem igényelnek hűtést, mint például készételek, füstölt húsok és ételmaradékok Hosszú távú tárolásra szánt élelmiszerek.	1 hét
	Fagyasztófiók  Alsó fiók/polc a nyers húsok, baromfi, hal számára. Középső fiók/polc a fagyasztott zöldségek, sült krumpli számára. Felső fiók/polc a jégkrém, fagyasztott gyümölcs, fagyasztott pékáru számára.	2 hónap

## Kezelőfelület

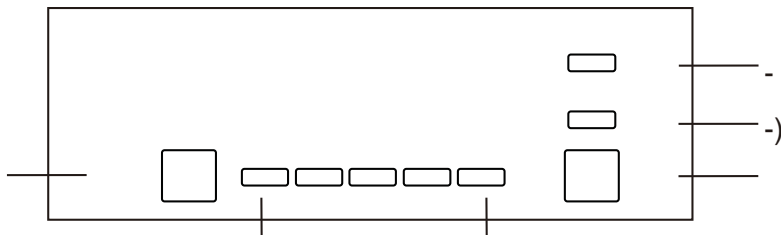

### Gombok

B1 - nyomja meg a hűtőtér 1, 2, 3, 4 vagy 5-ös fokozatra történő beállításához.

B2 - nyomja meg az üzemmód kiválasztásához: intelligens, szuper vagy felhasználói beállítás.

### Lámpák

L1 - a hűtőtér beállítását jelzi.

L2 - felvillan, amint az intelligens üzemmódot kiválasztják.

L3 - felvillan, amint a szuper üzemmódot kiválasztják.

## Hőmérséklet-beállítás

1. Nyomja meg az üzemmód gombot (B2) a felhasználói beállítás kiválasztásához.

2. Nyomja meg a beállítógombot (B1) a hűtőszekrény hőmérsékletének beállításához. Az alacsonyabb beállítás alacsonyabb hőmérsékletet jelent. A fagyasztórekesz hőmérséklete automatikusan  $-18^{\circ}\text{C}$  körüli értékre szabályozódik.

## Intelligens üzemmód

Nyomja meg az üzemmód gombot (B2) az intelligens üzemmód kiválasztásához. A készülék automatikusan a környezeti hőmérsékletnek megfelelően működik.

## Szuper üzemmód

Nyomja meg az üzemmód gombot (B2) a szuper üzemmód kiválasztásához. A készülék úgy működik, hogy a fagyasztórekesz a leghidegebb hőmérsékletre kerüljön. Az eredeti hőmérséklet 54 óra elteltével automatikusan visszaáll.

## A készülék kikapcsolása



A készülék kikapcsolásához tartsa lenyomva 5 másodpercig a beállítógombot (B1). A készülék bekapcsolásához tartsa lenyomva a gombot 5 másodpercig.



## **Nyitott ajtó riasztó**

A nyitott ajtó riasztó nem működik a fagyasztó ajtaján. A hűtőszekrény ajtaja rendszeres riasztást ad, ha az ajtó több mint 90 másodpercig nyitva marad, mielőtt becsukná.

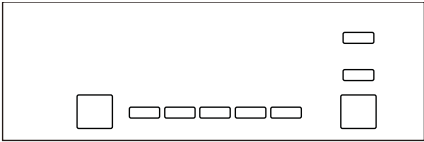
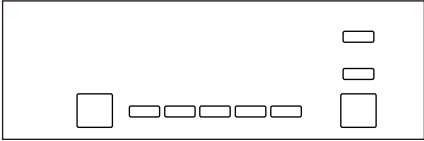
## Hőmérsékleti ajánlások

Hőmérsékleti-ajánlások		
Környezeti hőmérséklet	Fagyasztórekesz	Hűtőszekrény
Nyár	/	
		1 ~3-as fokozatra állítva
Normál	/	
		3-as fokozatra állítva
Tél	/	
		3 ~4-es fokozatra állítva

## Az élelmiszerek tárolására gyakorolt hatások

- Az ajánlott beállítás mellett a hűtőben való tárolás maximális ideje legfeljebb 3 nap.
- Az ajánlott beállítás mellett az
- optimális tárolási idő a fagyasztóban legfeljebb 1 hónap.
- Más beállítások esetén az optimális tárolási idő rövidebb lehet.

### Friss élelmiszerek fagyasztása

- A fagyasztórekesz friss élelmiszerek fagyasztására és fagyasztott élelmiszerek hosszú távú tárolására alkalmas.
- Tegye a fagyasztandó friss élelmiszereket az alsó rekeszbe.
- A 24 órán belül lefagyasztható élelmiszerek maximális mennyisége a típustáblán van feltüntetve.
- A fagyasztási folyamat 24 órát vesz igénybe: ez idő alatt nem szabad további élelmiszereket hozzáadni.

### Fagyasztott élelmiszerek tárolása

A készülék első használata vagy hosszabb használaton kívüli időszak után legalább 2 órán át a legmagasabb fokozaton működtesse, mielőtt élelmiszert helyezne bele.

**FONTOS!** Véletlen leolvasztás esetén, például ha a műszaki leírásban megadottnál hosszabb ideig nem volt áram, a kiolvasztott ételt gyorsan el kell fogyasztani, vagy azonnal meg kell főzni, majd újra le kell fagyasztani (főzés után).

Élelmiszer	Tárolási időtartam
Szalonna, rakott ételek, tej	1 hónap
Kenyér, fagylalt, kolbász, pástétom, kész kagyló, zsíros hal	2 hónap
Alacsony zsírtartalmú hal, kagyló, pizza, pogácsa és muffin	3 hónap
Sonka, sütemények, kekszek, marha- és bárányszelet, baromfi	4 hónap
Vaj, zöldségek (blansírozva), tojás, rák (főzve), darált hús (nyersen), sertéshús (nyersen)	6 hónap
Gyümölcs (szárított vagy szirup formájában), tojásfehérje, marhahús (nyersen), egész csirke, bárányhús (nyersen), gyümölcstorta	12 hónap

### Kiolvasztás

A fagyasztott vagy mélyhűtött élelmiszereket felhasználás előtt a fagyasztórekeszben vagy szobahőmérsékleten is kiolvaszthatja, attól függően, hogy mennyi idő áll rendelkezésre.

### Mobil polcok

A hűtőszekrény falai sínekkal vannak felszerelve, így a polcok tetszés szerint elhelyezhetők.

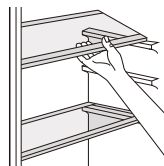

### Az ajtórekeszek elhelyezése

A különböző méretű élelmiszer-csomagolások tárolása érdekében az ajtórekeszek különböző magasságokban helyezhetők el. Óvatosan húzza a rekeszt a nyílak irányába, amíg ki nem oldódik, majd igény szerint helyezze át.

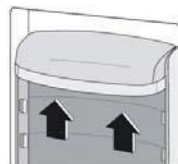

## Hasznos tippek és tanácsok

Íme néhány fontos tipp, hogy a legtöbbet hozza ki a fagyasztási folyamatból:

- A 24 órán belül lefagyasztható élelmiszerek maximális mennyisége a típustáblán van feltüntetve.
- A fagyasztási folyamat 24 órát vesz igénybe. Ez idő alatt nem szabad további élelmiszereket hozzáadni.
- Csak friss, jó minőségű és alaposan megtisztított élelmiszereket fagyasszon le.
- Kis adagokban készítse el az ételt, hogy gyorsan és teljesen le lehessen fagyasztani, és csak a szükséges mennyiséget kelljen kiolvasztani.
- Az élelmiszereket csomagolja be alufóliába vagy polietilénbe, és gondoskodjon arról, hogy a csomagolás légmentesen zárjon.
- A friss, nem fagyasztott élelmiszerek nem érintkezhetnek már fagyasztott élelmiszerekkel, hogy elkerüljük az utóbbiak hőmérséklet-emelkedését.
- A sovány hús jobban és tovább eltartható, mint a zsíros hús; a só csökkenti az élelmiszerek eltarthatóságát.
- A jéghideg termékek fagyási sérüléseket okozhatnak a bőrön, ha a fagyasztóból való kivételt követően azonnal elfogyasztják őket.
- A fagyasztás dátumát célszerű minden csomagon feltüntetni, hogy a fagyasztóból való kivételkor könnyebben beazonosítható legyen a csomag.
- A tárolási idő nyomon követése érdekében célszerű minden csomagon feljegyezni a fagyasztás dátumát.

## A fagyasztott élelmiszerek tárolására

### vonatkozó megjegyzések

A készülék optimális teljesítményének elérése érdekében a következőket kell tennie:

- Biztosítani kell, hogy az üzletekben vásárolt fagyasztott élelmiszereket a kiskereskedő megfelelően tárolta.
- Gondoskodjon arról, hogy a fagyasztott élelmiszer a lehető leggyorsabban kerüljön a boltból a fagyasztóba.
- Ritkábban nyissa ki az ajtókat, és ne hagyja őket túl sokáig nyitva.
- Kiolvasztás után az élelmiszer gyorsan romlik, és nem szabad újra lefagyasztani.
- Ne lépje túl az élelmiszer gyártója által meghatározott tárolási időt.

### **A friss élelmiszerek hűtésére vonatkozó megjegyzések**

A legjobb teljesítmény elérése érdekében:

- Ne tegyen forró ételt vagy párolgó folyadékot a hűtőszekrénybe.
- Fedje le vagy csomagolja be az ételt, különösen, ha erős ízű.
- Hús (minden fajta): csomagolja polietilén tasakokba, és tárolja a zöldségrekesz feletti üvegpolcokon.
- Biztonsági okokból az élelmiszereket csak egy-két napig szabad így tárolni.
- Főtt ételek, hideg ételek stb.: ezeket le kell fedni, és bármelyik polcra helyezhetők.
- Gyümölcs és zöldség: alaposan meg kell tisztítani, és a kijelölt fiókokban kell tárolni.
- Vaj és sajt: légmentesen záródó edényekben, alufóliába vagy polietilén tasakokba kell csomagolni, hogy a lehető legkevesebb levegő maradjon bennük.
- Tejesüvegek: le kell zárni, és az ajtórekeszekben kell tárolni.
- A banánt, burgonyát, hagymát és a fokhagymát nem szabad a hűtőben tárolni, ha nincsenek csomagolva.

# KARBANTARTÁS

## A HŰTŐSZEKRENY LEOLVASZTÁSA

A hűtőszekrény leolvasztása automatikusan történik minden alkalommal, amikor a kompresszor leáll. A kondenzvíz automatikusan a lefolyóba kerül, és a készülék hátulján lévő kompresszoron lévő tálcába kerül, ahol elpárolog. Ügyeljen arra, hogy a hűtőszekrény hátulján lévő lefolyó szabadon maradjon.

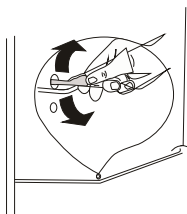

## A FAGYASZTÓ LEOLVASZTÁSA

- A fagyasztóban fagy keletkezik attól függően, hogy mennyi ideig hagyják nyitva az ajtót, vagy mennyi nedvesség kerül a fagyasztóba.
- Fontos, hogy ne képződjön fagy vagy jég olyan területeken, amelyek károsíthatják az ajtótömítés szoros illeszkedését.
- Ellenkező esetben levegő kerülne a készülékbe, ami a kompresszor folyamatos működését eredményezné.
- A vékony fagyrétegek viszonylag puhák, és kefével vagy műanyag kaparóval eltávolíthatók. Ne használjon fém vagy éles kaparókat, mechanikus vagy más eszközöket a leolvasztási folyamat felgyorsítására. Távolítsa el minden laza fagymaradványt a ház aljáról.
- A vékony fagy eltávolításához nem szükséges kikapcsolni a készüléket.
- A vastag jégrétegek eltávolításához húzza ki a készüléket, és helyezze a tartalmát kartondobozokba, amelyeket aztán vastag takarókba vagy papírrétegekbe csomagol, hogy hidegen tartsa őket. A leolvasztás akkor

a leghatékonyabb, ha a fagyasztó üres, és a lehető leggyorsabban kell elvégezni.

- A fagyasztott élelmiszerek hőmérsékletének megemelése a felolvasztás során lerövidíti a tárolási időt. Ha a tartalmat jól csomagoljuk és hűvös helyen tároljuk, akkor több órán át eltartható.
- Amikor visszahelyezi a tartalmát a fagyasztóba, ellenőrizze, hogy az ételek egy része nem olvadt-e ki.
- Kiolvasztás után tisztítsa meg a fagyasztó belsejét meleg víz és egy kevés szódabikarbóna oldatával, majd alaposan szárítsa meg. Ugyanígy tisztítsa meg az összes eltávolítható alkatrészt, és helyezze vissza őket.
- Csatlakoztassa újra a készüléket az elektromos hálózathoz, és hagyja a 7-es fokozaton működni 2-3 órán keresztül, mielőtt visszateszi az élelmiszert a fagyasztóba, és visszaállítja a termosztátot a normál üzemmódra.

## Zajok a készülékben

Lehet, hogy szokatlan zajokat észlel. Ezeket a zajokat a hűtőközeg keringése okozza a hűtőrendszerben. Ezek a CFC-mentes gázok bevezetése óta hangsúlyosabbá váltak. Ez nem hiba, és nem befolyásolja a hűtőszekrény teljesítményét.

## Hosszú használaton kívüli időszakok

Ha a készüléket hosszabb ideig nem használja, járjon el az alábbiak szerint:

1. Válassza le a készüléket a hálózatról.
2. Tisztítsa és szárítsa meg a belsejét (lásd a „Tisztítás és karbantartás” című részt).



3. A kellemetlen szagok elkerülése érdekében hagyja nyitva az ajtót, amikor a készülék nincs használatban.

#### Használati utasítások

- Rendszeresen tisztítsa és olvassza le a készüléket.
- Rendszeresen ellenőrizze a rekeszek tartalmát.
- A boltban vásárolt élelmiszereket a csomagoláson található utasításoknak megfelelően tárolja.
- Válasszon jó minőségű friss élelmiszert, és győződjön meg róla, hogy alaposan megtisztították fagyasztás előtt.
- Minden élelmiszert csomagoljon élelmiszer-biztos polietilén tasakokba vagy légmentesen záródó edényekbe, és gondoskodjon arról, hogy ne maradjon benne levegő.
- Ne tároljon mérgező vagy veszélyes anyagokat a fagyasztóban. Kizárólag ehető élelmiszerek tárolására szolgál.
- Ne fogyasszon túl sokáig fagyasztott ételt.
- Ne hagyja túl sokáig nyitva az ajtót, mert ez megnöveli a készülék üzemeltetési költségeit és túlzott jégképződést okoz.
- Ne használjon éles tárgyakat, például kést a jég eltávolítására a készülékből. Csak műanyag kaparót használjon.
- Ne tegyen forró ételt a készülékbe.
- Hagyja szobahőmérsékletűre hűlni.
- Ne tegyen folyadékkal töltött palackokat vagy lezárt szénsavas italos dobozokat a fagyasztóba, mert szétrepedhetnek.
- Ne adjon gyermekeknek jégkrémet és fagyaltot közvetlenül a fagyasztóból, mivel az alacsony hőmérséklet fagyási sérülést okozhat az ajkukon.

- Ne próbálja meg újra lefagyasztani a kiolvasztott ételt; 24 órán belül el kell fagyasztani vagy meg kell főzni és újra le kell fagyasztani.

## LED világítás megjavítása

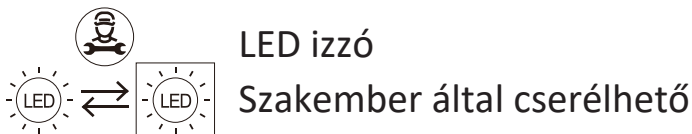

**VIGYÁZAT!** A LED izzókat a felhasználó nem cserélheti ki! Ha a LED-világítás megsérült, forduljon javítás céljából egy hivatalos ügyfélszolgálati központhoz.

## TISZTÍTÁS

1. Használat után húzza ki a hálózati csatlakozót.
2. Vegyen ki minden élelmiszert.
3. Tisztítsa meg a belső és külső falakat tiszta szivaccsal vagy puha ronggyal, meleg vízzel vagy 1 teáskanál szódbikarbóna 1,2 liter vízhez adott oldatával.
4. Jól öblítse le és szárítsa meg tiszta, puha ronggyal.
  - Ha a készüléket hosszabb ideig nem használja, ajánlott kivenni az összes élelmiszert, megtisztítani a készülék belsejét és nyitva hagyni az ajtót, hogy a levegő keringhessen és elkerülhető legyen a kellemetlen szagok megjelenése.
  - A hűtőszekrény mögött és a padlón lévő port rendszeresen meg kell szüntetni a hűtési teljesítmény és az energiahatékonyság javítása érdekében.
  - A készülék belsejét rendszeresen tisztítani kell a szagképződés elkerülése érdekében.

- Rendszeresen ellenőrizze az ajtó tömítést, hogy nincs-e rajta lerakódás.
- Tisztítás előtt kapcsolja ki a készüléket, vegyen ki minden élelmiszert, polcot, fiókot stb.
- Óvatosan tisztítsa meg az ajtó tömítést enyhén szappanos vízzel. Tisztítsa meg a termék belsejét két evőkanál sütőpor és egy liter meleg víz oldatába mártott puha ronggyal vagy szivaccsal. Ezután öblítse le vízzel, törölje szárazra, és hagyja nyitva az ajtót, hogy a készülék természetes módon megszáradjon, mielőtt újra bekapcsolná.
- A hűtőszekrény nehezen hozzáférhető területeit (például szűk réseket vagy sarkokat) javasoljuk, hogy rendszeresen törölje át puha ronggyal, puha kefével stb., és ha szükséges, használjon valamilyen segédeszközt (például vékony pálcikát), hogy ezeken a területeken ne halmozódjon fel szennyeződés.
- Ne használjon szappant, tisztítószert, súrolószert, tisztítóspray-t stb., mivel ezek nemkívánatos szagokat okozhatnak a készülékben.
- Tisztítsa meg a palacktartókat, polcokat és fiókokat enyhe tisztítószerszerrel, majd puha ronggyal szárítsa meg őket.
- Törölje át a hűtőszekrény külsejét szappanos vízzel vagy mosószerrel átitatott puha ronggyal, majd szárítsa meg.
- Ne használjon kemény kefét, acélgyapotot, drótkéfét, súroló hatású tisztítószert, mint például fogkrémet, szerves oldószereket (például alkoholt, acetont, banánolajat stb.), forró vizet, savas vagy lúgos tárgyakat, mert ezek károsíthatják a hűtőszekrény felületét és belsejét.

- A forrásban lévő víz és a benzol deformálhatja vagy károsíthatja a műanyag alkatrészeket.
- Ne öblítse le vízzel, hogy ne rontsa az elektromos szigetelési tulajdonságokat.
- Célszerű rendszeresen tisztítani a készüléket, és eltávolítani az ételmaradékokat vagy fröccsenő ételeket; különösen az ajtótömítéseket, a mélyedéseket és a szomszédos területeket kell megtisztítani.
- Ne feledkezzen meg a készülék olyan részeiről, mint a páratartalom-szabályozó, lámpaburkolat, polcok, tojás- és vajtartó rekeszek, a jégkockatartó és az összes lefolyó stb.
- Ha a készüléket nem tartják tisztán és jó állapotban, károsodhat a felülete és lerövidülhet az élettartama, ami veszélyes helyzetekhez vezethet.
- A készüléket nem szabad gőzzel tisztítani.
- Csak nem súroló szivacsot használjon, öblítse le tiszta vízzel, és alaposan szárítsa meg az alkatrészeket, mielőtt visszaszerelné őket.
- Soha ne használjon súrolószert vagy kemény fém kaparót a készülék tisztításához, mert ezek megkarcolhatják a felületeket és károsíthatják a bevonatot.
- Tisztítás után hagyja a készülék belsejét nyitott ajtóval megszáradni, mielőtt újra csatlakoztatná az áramellátáshoz.
- A készülék újratöltésekor különösen óvatosan járjon el, nehogy megsértse vagy megkarcolja a belső felületeket.

# HIBAEELHÁRÍTÁS



**Figyelem!** A hibaelhárítás előtt válassza le a készüléket a hálózatról. Csak szakképzett villanyszerelő vagy hozzáértő személy végezhet olyan hibaelhárítást, amely nem szerepel ebben a kézikönyvben.

**Fontos!** Némi zaj hallható normál működés közben (kompresszor, hűtőközeg-keringés).

Probléma	Lehetséges ok	Megoldás
A készülék nem működik	A készülék ki van kapcsolva.	A készülék bekapcsolásához nyomja meg a „Beállítás” gombot 5 másodpercig.
	A hálózati csatlakozó nincs bedugva vagy meglazult.	Dugja be a hálózati csatlakozót.
	A biztosíték kiégett vagy meghibásodott.	Ellenőrizze a biztosítékot, és szükség esetén cserélje ki.
	Az aljzat hibás.	A hálózati hibákat villanyszerelőnek kell elhárítania.
Az étel túl meleg	A hőmérséklet nincs megfelelően beállítva.	Kérjük, olvassa el a hőmérséklet-beállításról szóló részt.
	Az ajtó sokáig nyitva volt.	Csak addig nyissa ki az ajtót, ameddig szükséges.
	Az elmúlt 24 órában nagy mennyiségű forró étel került a készülékbe.	Átmenetileg állítsa a hőmérséklet-szabályozót hidegebbre.
	A készülék hóforrás közelében található.	Kérjük, olvassa el az elhelyezésről szóló részt.
A készülék túl erősen hűt	A hőmérséklet túl hidegre van beállítva.	Átmenetileg állítsa a hőmérséklet-szabályozót melegebbre.
Szokatlan zajok	A készülék nem áll vízszintesen.	Igazítsa meg a készüléket.
	A készülék a falhoz vagy más tárgyakhoz ér.	Mozgassa meg kissé a készüléket.
	A készülék hátulján lévő alkatrész, pl. cső, a készülék egy másik részéhez vagy a falhoz ér.	Ha szükséges, óvatosan hajlítsa oldalra az alkatrészt.
Víz van a padlón	A vízelvezető nyílás eltömődött.	Lásd a „Tisztítás és ápolás” című részt.

Ha a hiba ismét jelentkezik, forduljon az ügyfélszolgálathoz.

# Technikai információk

A legfontosabb információk eléréséhez olvassa be az energiacímkén található QR-kódot.

Modell	Website	QR Code
26040005/01	<a href="https://eprel.ec.europa.eu/qr/2348298">https://eprel.ec.europa.eu/qr/2348298</a>	

Cikkszám:	26040005/01
Névleges feszültség:	220-240 V~
Amper:	0.75 A
Névleges frekvencia:	50 Hz
Klímaosztály:	N, ST
Hűtőközeg:	R600 a (62 g)
Védelmi osztály	I
Szigetelőhab:	CIKLOPENTÁN

## Klímaosztály:

- Mérsékelt (N): Ez a hűtőberendezés 16 °C és 32 °C közötti környezeti hőmérsékleten történő használatra készült.
- Szubtrópusi (ST): Ez a hűtőberendezés 16 °C és 38 °C közötti környezeti hőmérsékleten történő használatra készült.

# ÁRTALMATLANÍTÁS

A készülék hűtőközege izobután (R600a); ez a hűtőközeg alacsony környezeti hatással bír, azonban gyúlékony. A helyes ártalmatlanítással kapcsolatos tanácsokért forduljon a helyi hulladékkezelő gyűjtőponthoz.

## A használt készülék ártalmatlanítása



Ez a termék az elektromos és elektronikus berendezések újrahasznosítási szimbólumával (WEEE) van ellátva. Ez azt jelenti, hogy ezt a terméket a 2012/19/EU európai irányelvnek megfelelően kell feldolgozni, hogy újrahasznosítható vagy eltávolítható legyen a környezetre gyakorolt hatásainak csökkentése érdekében. A felhasználó új elektromos vagy elektronikus készülék vásárlásakor a terméket egy illetékes újrahasznosító cégtől vagy forgalmazótól visszaveheti.

## Tájékoztatás a német elektromos és elektronikus készülékekről szóló törvényről (Elektrogesetz) A szimbólumok magyarázata

Az áthúzott kuka szimbóluma azt jelzi, hogy ezt az elektromos vagy elektronikus készüléket élettartamának végén nem szabad a háztartási hulladékba dobni, hanem a végfelhasználónak egy külön gyűjtőhelyen kell ártalmatlanítania.

## Használt készülékek szelektív gyűjtése

A hulladékká vált elektromos és elektronikus készülékeket használt készülékeknek nevezzük. A régi készülékeket

tulajdonosaiknak a települési hulladéktól elkülönítve kell ártalmatlanítaniuk. Különösen a régi készülékeket nem szabad a háztartási hulladékkal együtt kidobni, hanem inkább speciális gyűjtő- és visszavételi helyekre kell elvinni.

## **Elemek, akkumulátorok és izzók**

A régi készülékek tulajdonosai általában kötelesek eltávolítani a régi elemeket és akkumulátorokat, amelyek nincsenek a készülékbe beépítve, valamint az izzókat, ha azok kivehetők a régi készülékből, anélkül, hogy tönkre tennék. Ez nem vonatkozik arra az esetre, ha a régi készülékeket hulladékgazdálkodási közszolgáltató szervezet bevonásával készítik elő újrahasznosításra.

## **A régi készülékek leadásának lehetőségei**

A magánháztartásokból származó használt készülékek tulajdonosai ingyenesen leadhatják azokat a hulladékgazdálkodási közszolgáltatók gyűjtőhelyein vagy az ElektroG értelmében a gyártók vagy forgalmazók által létrehozott gyűjtőhelyeken. Az Ön közelében található a régi elektromos készülékek ingyenes gyűjtőhelyei, valamint egyéb gyűjtőhelyek a készülékek újrahasznosítására. A címetek a városi vagy a helyi önkormányzattól szerezheti be. A legalább 400 négyzetméteres eladótérrel rendelkező elektromos és elektronikus készülékeket értékesítő üzletek és a legalább 800 négyzetméteres eladótérrel rendelkező élelmiszerboltok, akik rendszeresen értékesítenek elektromos és elektronikus készülékeket, szintén kötelesek a régi elektromos és elektronikus készülékeket ingyenesen visszavenni. Új elektromos vagy elektronikus készülék végfelhasználónak történő átadásakor e forgalmazóknak az átadás helyén vagy annak közvetlen közelében a



végfelhasználó azonos típusú, az új készülékkel lényegében azonos funkciókat ellátó régi készülékét ingyenesen vissza kell venniük, valamint elektromos vagy elektronikus készülék vásárlása nélkül a végfelhasználó kérésére készüléktípusonként legfeljebb három, külső méretben 25 centiméternél nem nagyobb régi készüléket ingyenesen vissza kell venniük a kiskereskedelmi üzletben vagy annak közvetlen közelében. Távközlő eszközökkel történő forgalmazás esetén valamennyi raktározási és csomagküldő terület a forgalmazó értékesítési területének minősül.

## **Adatvédelmi tájékoztatás**

Ha a régi készüléke személyes adatokat tartalmaz, Ön felelős azok törléséért, mielőtt visszaviszi. Ha ez a régi készülék megsemmisítése nélkül lehetséges, a régi készülék ártalmatlanítása előtt távolítsa el a régi elemeket vagy akkumulátorokat, valamint izzókat, és külön-külön ártalmatlanítsa őket.

## **További információk**

A német elektromos és elektronikus készülékekről szóló törvénnyel kapcsolatos további információk a [www.elektrogesetz.de](http://www.elektrogesetz.de) oldalon található. Tájékoztatás az ElektroG 10. § (3) bekezdése (begyűjtési arány) és az ElektroG 22. § (1) bekezdése (újrahasznosítási arány) szerinti mennyiségi célok teljesítéséről: A német Szövetségi Környezetvédelmi, Természetvédelmi, Nukleáris Biztonsági és Fogyasztóvédelmi Minisztérium évente közzéteszi a honlapján az elektromos és elektronikus készülékekre vonatkozó részletes adatokat, valamint a Németországban elért és az Európai Bizottságnak benyújtandó mennyiségi célértékeket: <https://www.bmuv.de/themen/wasser->

ressourcenabfall/ kreislaufwirtschaft/statistiken/elektro-und-elektronikaltgeraete.

## **Tippek a hulladék elkerülésére**

A hulladékokról szóló 2008/98/EU irányelv rendelkezései és annak az Európai Unió tagállamainak jogszabályaiba történő átültetése szerint a hulladékkezelés megelőzésére irányuló intézkedések elsőbbséget élveznek a hulladékgazdálkodási intézkedésekkel szemben. Az elektromos és elektronikus berendezésekre vonatkozó hulladékmegelőzési intézkedések közé tartozik különösen a berendezés élettartamának meghosszabbítása a hibás berendezések javításával és a működőképes használt berendezések értékesítésével, ahelyett, hogy azokat ártalmatlanításra küldenék. További információk a német szövetségi kormány hulladékmegelőzési programjában találhatóak:

<https://www.bmu.de/publikation/abfallvermeidungsprogramm-des-bundesunter-beteiligung-der-laender/>

## **WEEE regisztrációs szám és elérhetőségek**

A DE 76956000 WEEE regisztrációs szám alatt szerepel a BDSK Handels GmbH & Co. Kg. Mergentheimer Str. 59, 97084 Würzburg, mint elektromos és elektronikus készülékek kereskedője és forgalmazója.

E-mail-cím: [info@xxxlutz.at](mailto:info@xxxlutz.at)

vagy  [info@moemax.at](mailto:info@moemax.at)

**XXXLutz KG**

**Roemerstrasse 39**

**4600 Wels, Ausztria**

[info@xxxlutz.at](mailto:info@xxxlutz.at)

**V1 (10/05/2025)**