

Panel 782 Montageanleitung

Liebe Kundin, lieber Kunde:

Diese Montageanleitung soll Ihnen beim richtigen Montieren Ihrer neuen Garderobe als Hilfestellung dienen.

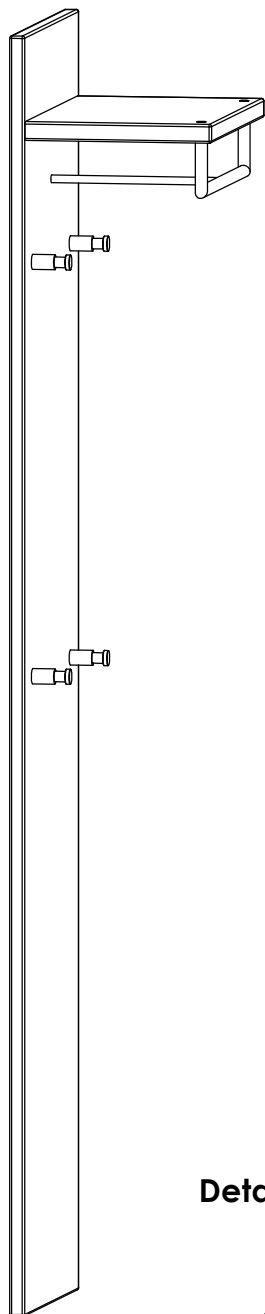

Pos.:	Benennung	Beschreibung	Menge
1	782 Paneel		1
2	Hutablage 732		1
3	Bügel 332		1
4	Garderobenhaken		4
5	Paneelhalter		1
6	Schraube 3,5 x 15		2
7	Schraube 4 x 50		1
8	Schraube M4 x 25		1
9	Schraube	<div style="display: flex; justify-content: space-around;"> <div style="text-align: center;"> <p>mit Farb-Nr. -82 M4 x 25</p> </div> <div style="text-align: center;"> <p>mit Farb-Nr. -22 / -30 M4 x 45</p> </div> </div>	4
10	Schraube M6 x 40		2
11	Schraube 6,3 x 50		3

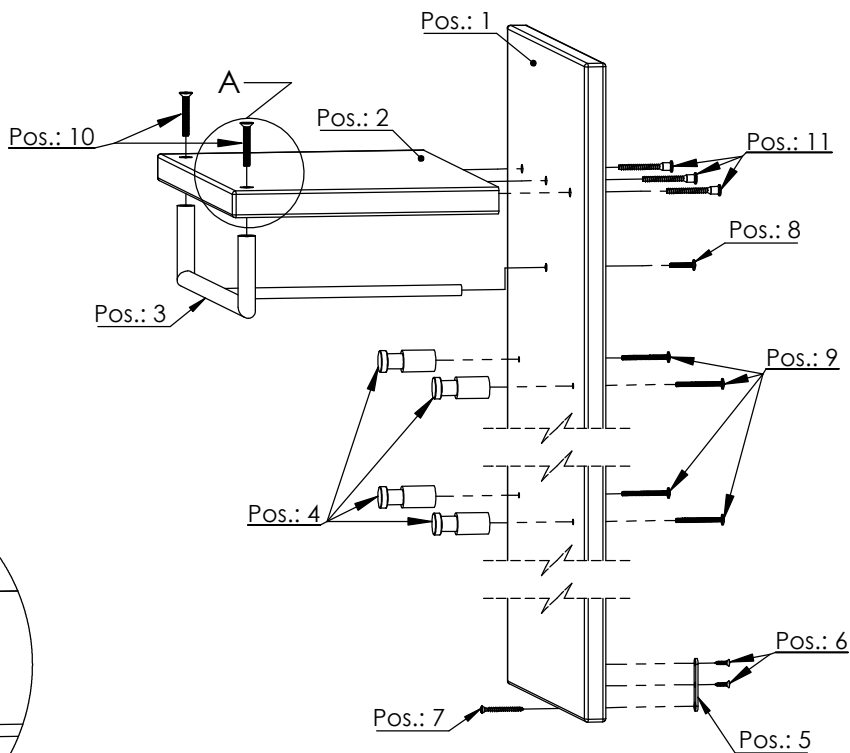

Detail A

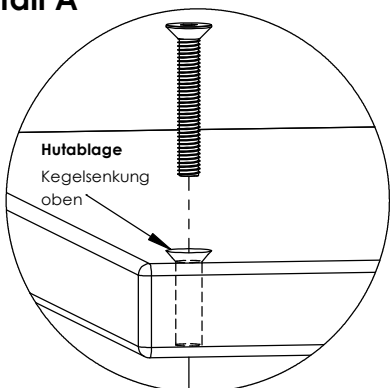

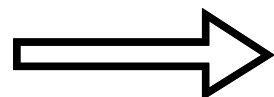

Wandmontage

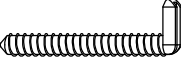

Paneel 782 Wandmontage

Die beiliegenden Dübel & Schrauben sind nur für festes Mauerwerk geeignet!
Bei Leichtbauwänden müssen geeignete Befestigungsmöglichkeiten besorgt werden.

Benennung	Beschreibung	Menge
Haken 6 x 50		2
Dübel 8 x 40		2
Dübel 6 x 30		1

Oberkante sowie Seitenkanten des gewünschten Aufhängeplatzes markieren.
Die Markierung kann mittels Bleistiftlinie oder Klebeband erfolgen.
Anhand der Skizze können nun die Bohrpunkte eingemessen werden.

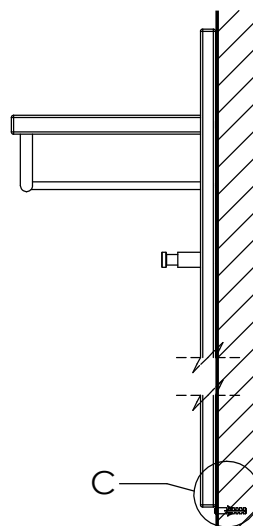
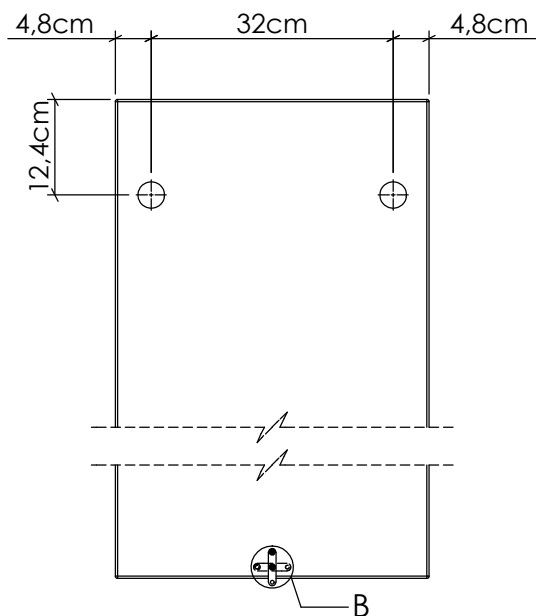

Detail B

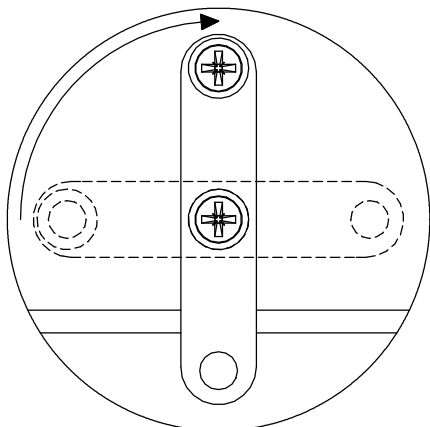

Detail C

