

DE: ACHTUNG! Lesen Sie die Bedienungsanleitung vor Gebrauch sorgfältig durch!

TECHNISCHE DATEN

Artikelnummer: 48730062-02 / C240857101

Nennleistung: 220–240 V Wechselstrom, 50/60 Hz, 47 W

Stromanschluss: Anschlussklemme

Montageart: Deckenleuchte

Schutzklasse gegen elektrischen Schlag: Klasse II

Funktionen der Leuchte: Farbtemperatur 3000 K, nicht dimmbar, ein-/ausschalten mittels Wandschalter.

Diese Leuchte enthält eine Lichtquelle der Energieeffizienzklasse D.



1 x LED-Modul: SELV, Gleichstrom, 1200 mA, Leistungsaufnahme (Pon) 43 W, 3000 K, 6500 lm in einer Kugel (360°).

Leuchtmittel und LED-Treiber sind nicht vom Benutzer austauschbar.

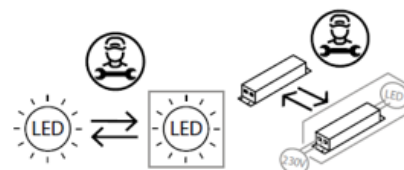
Leuchtmittel und LED-Treiber dürfen nur von einer Fachkraft ausgetauscht werden.



WARNHINWEISE

-  Die Leuchte ist nur für den Innenbereich bestimmt.
- Die Montage dieser Leuchte hat durch eine fachlich qualifizierte Person zu erfolgen.
- Verwenden Sie die Leuchte nicht in einer feuchten Umgebung, um Ableitströme und Stromschläge zu vermeiden.
- Vergewissern Sie sich vor der Montage, dass die Stromversorgung unterbrochen ist.
- Berühren Sie die Leuchte niemals mit bloßen Händen, wenn diese in Betrieb ist.
- Die Leuchte ist ausschließlich für die bestimmungsgemäße Verwendung zugelassen. Jegliche Änderungen sind untersagt.
- Das Leuchtmittel dieser Leuchte kann am Ende seiner Lebensdauer von einer fachlich qualifizierten Person ausgetauscht werden.
-  Bedeutung der durchgestrichenen Mülltonne: Entsorgen Sie elektrische Geräte nicht im unsortierten Hausmüll, sondern nutzen Sie getrennte Sammelstellen. Wenden Sie sich bezüglich der verfügbaren Sammelstellen an Ihre Gemeindeverwaltung. Wenn elektrische Geräte auf Mülldeponien entsorgt werden, können gefährliche Stoffe ins Grundwasser und damit in die Nahrungskette gelangen. Dies schädigt Ihre Gesundheit und Ihr Wohlbefinden.

BDSK Handels GmbH & Co. KG, Mergentheimer Straße 59

97084 Würzburg, Deutschland, UID: DE279448078

www.xxxlutz.com





info@xxxlutz.at

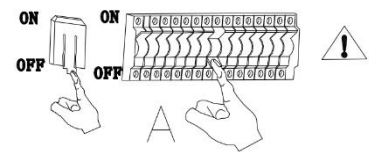
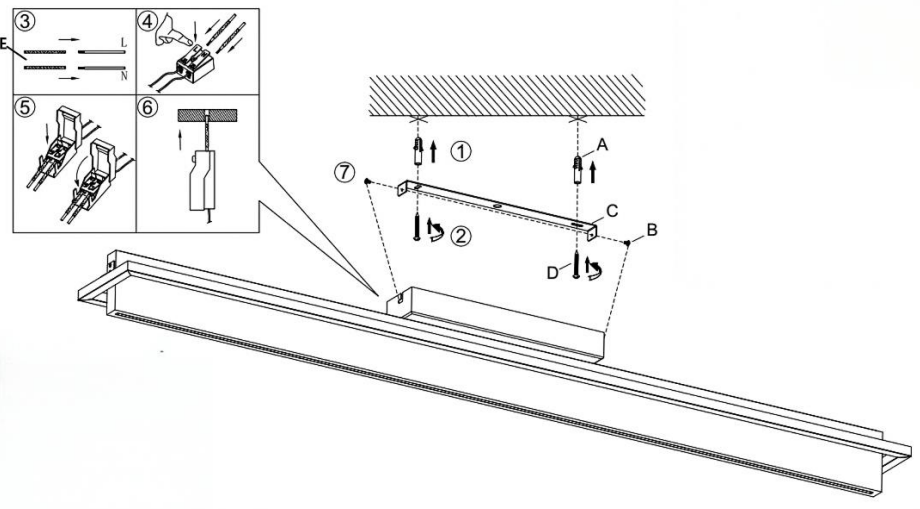

48730062-02

novel



Ersatzteile		
Code	Bestandteil	Artikelnummer
A	 x2	48730062-02
B	 x2	48730062-02
C	 x1	48730062-02
D	 x2	48730062-02
E	 x 1	48730062-02

HINWEIS: Führen Sie die Drähte der Netzleitung durch die Isolierhülsen in die im Baldachin befindliche Anschlussdose. Stellen Sie sicher, dass die Verkabelung durch eine Doppelisolierung von Metallsockel und Montagefläche getrennt ist und die L/N-Anschlüsse wie abgebildet angeschlossen sind.

Montage:

1. Bestimmen Sie die Stelle an der Decke, an der die Leuchte montiert werden soll. Bohren Sie zwei (2) Löcher in die Decke, die mit den Schraublöchern an der Montagehalterung übereinstimmen und setzen Sie zwei (2) Dübel ein.
2. Bringen Sie die Montagehalterung mit zwei (2) Schrauben an der Decke an und ziehen Sie die Schrauben fest.
3. Bringen Sie Kabelführungen über den bereits verlegten Leitungen an der Decke an.
4. Nehmen Sie die Anschlussbox heraus, öffnen Sie sie und entnehmen Sie die Anschlussklemme. Drücken Sie den Knopf an der Anschlussklemme und führen Sie die Kabel ein. Anschließen der Kabel: Schließen Sie die Kabel entsprechend den Markierungen an die L/N-Anschlussklemme an: L = Außenleiter, N = Neutralleiter.
5. Setzen Sie die Anschlussklemme wieder in die Anschlussbox ein und schließen Sie sie.
6. Geben Sie die Anschlussbox zurück in den Leuchtenkörper.
7. Bringen Sie den Leuchtenkörper an der Montagehalterung an und befestigen Sie ihn, indem Sie die beiden Schrauben an den Seiten festziehen.

CZ: POZOR! Před použitím si pečlivě přečtěte návod k obsluze.

TECHNICKÉ ÚDAJE

Číslo výrobku: 48730062-02 / C240857101

Jmenovitý výkon: 220-240 V střídavý proud, 50/60 Hz, 47 W

Připojení k elektrické síti: připojovací svorka

Typ montáže: stropní svítidlo

Třída ochrany před úrazem elektrickým proudem: třída II

Funkce svítidla: teplota barev 3000 K, nestmívatelné, zapínání/vypínání pomocí nástěnného spínače.

Tento výrobek obsahuje žárovku třídy energetické účinnosti D.



1 x LED modul: velmi nízké napětí (SELV), stejnosměrný proud, 1200 mA, příkon (Pon) 43 W, 3000 K, 6500 lm ve všech směrech (360°).

Žárovky a LED ovladače nesmí vyměňovat uživatel.

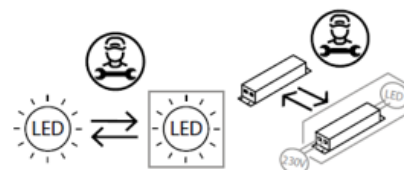
LED žárovky a LED ovladače smí vyměňovat pouze kvalifikovaný odborník.



UPOZORNĚNÍ

-  Svítidlo je určeno pouze pro vnitřní použití.
- Montáž svítidla musí provést kvalifikovaná osoba.
- Svítidlo neinstalujte do vlhkého prostředí, tím zabráníte svodovému proudu nebo zasáhnutí elektrickým proudem.
- Před montáží se ujistěte, že je vypnutý elektrický proud.
- Pokud je svítidlo v provozu, nikdy se ho nedotýkejte holýma rukama.
- Svítidlo je určeno výhradně k danému účelu. Jakékoli úpravy jsou zakázány.
- Žárovku tohoto svítidla smí po skončení životnosti vyměnit odborně způsobilá osoba.
-  Význam symbolu přeškrtnuté popelnice: Elektrické spotřebiče nelikvidujte v netříděném odpadu. Využijte k tomu samostatné sběrný. Informace o dostupných sběrných Vám poskytne příslušná obec. Likvidují-li se elektrické spotřebiče na běžných skládkách, mohou se z nich uvolňovat nebezpečné látky, které se mohou dostat do podzemních vod a posléze do potravinového řetězce. To může ohrozit Vaše zdraví.

BDSK Handels GmbH & Co. KG, Mergentheimer Straße 59

97084 Würzburg, Německo DIČ: DE279448078

www.xxxlutz.com





info@xxxlutz.at

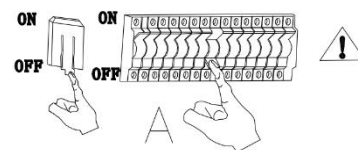
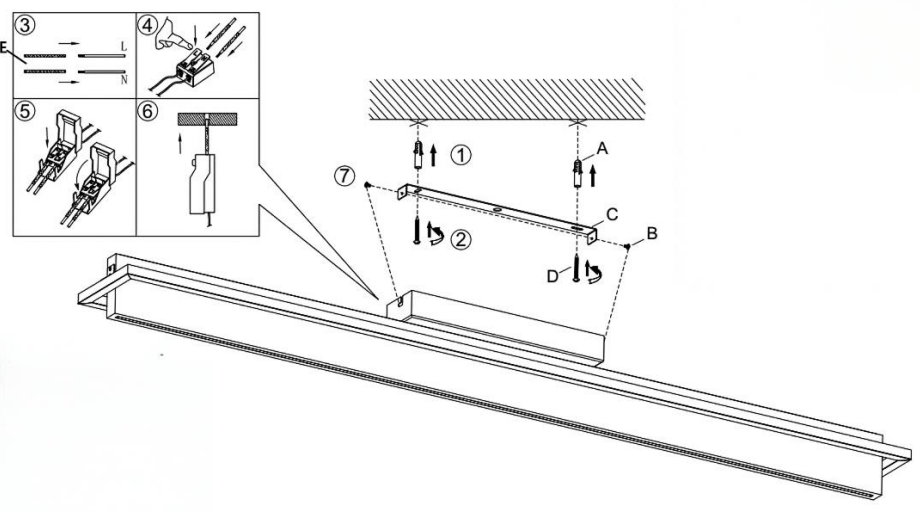

48730062-02

novel



Náhradní díly		
Kód	Součástka	Číslo výrobku
A	 x2	48730062-02
B	 x2	48730062-02
C	 x1	48730062-02
D	 x2	48730062-02
E	 x 1	48730062-02

UPOZORNĚNÍ: Provedte vodiče síťového kabelu přes izolační objímky do přípojky umístěné v ochranném krytu. Ujistěte se, že je kabeláž od kovového soklu oddělena pomocí dvojité izolace, že je montážní plocha oddělená a že jsou L/N přípojky připojené podle obrázku.

Montáž:

1. Určete místo na stropě, kde má být svítidlo namontováno. Vyrtejte do stropu dva (2) otvory, které odpovídají otvorům pro šrouby na montážním držáku, a vložte do nich dva (2) hmoždinky.
2. Připevněte montážní držák ke stropu pomocí dvou (2) šroubů a utáhněte je.
3. Namontujte kabelové vedení na již položená vedení na stropě.
4. Vyjměte připojovací skříňku, otevřete ji a vyjměte připojovací svorku. Stiskněte tlačítko na připojovací svorce a vložte kabely. Připojení kabelů: Připojte kabel do příslušné pozice svorky L/N: L = fázový vodič, N = nulový vodič.
5. Vložte připojovací svorku zpět do připojovací skříňky a uzavřete ji.
6. Vraťte připojovací skříňku zpět do těla svítidla.
7. Namontujte svítidlo na montážní držák a upevněte jej utažením obou šroubů na bocích.

SE: OBS! Läs denna bruksanvisning noggrant före användning.

TEKNISKA DATA

Artikelnummer: 48730062-02 / C240857101

Märkdata: 220–240 V växelström, 50/60 Hz, 47 W

Strömanslutning:anslutningsklämma

Monteringssätt: taklampa

Skyddsklass mot elstötar: klass II

Lampans funktioner: färgtemperatur 3000 Kelvin, ej dimbar, på/av med väggströmbrytare.

Denna lampa innehåller en ljuskälla med energiklass D.

1 x LED-modul: SELV, likström, 1200 mA, effektförbrukning (Pon) 43 W, 3000 Kelvin, 6500 lumen i en kula (360°).

Ljuskällor och LED-drivdon kan ej bytas ut av användaren.

Ljuskällor och LED-drivdon får endast bytas ut av en kvalificerad person.

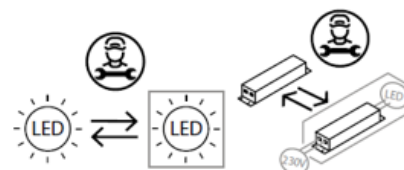

VARNINGAR

-  Lampan är endast avsedd för inomhusbruk.
- Monteringen av denna lampa får endast utföras av kvalificerad fackpersonal.
- Använd inte lampan i fuktig miljö för att undvika läckströmmar och elstötar.
- Säkerställ att strömtillförseln är avstängd innan du påbörjar monteringen.
- Rör inte vid lampan med bara händer när den är i drift.
- Lampan är endast avsedd för ändamålsenlig användning. Ändringar är inte tillåtna.
- Lampans ljuskälla kan bytas ut vid livslängdens slut av en kvalificerad person.

-  Betydelse av den överstrukna soptunnan: Släng inte elektriska apparater tillsammans med hushållssopor utan lämna in dem på en återvinningscentral. Kontakta kommunen för mer information angående närmaste återvinningscentral. Om elektriska apparater slängs vårdslöst och okontrollerat, kan farliga ämnen hamna i grundvattnet och därmed i näringskedjan. Detta skadar både din hälsa och ditt välmående.

BDSK Handels GmbH & Co. KG

Mergentheimer Straße 59

97084 Würzburg, Tyskland, VAT-nummer: DE279448078

www.xxxlutz.com





info@xxxlutz.at

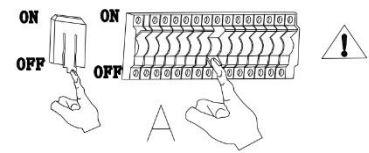
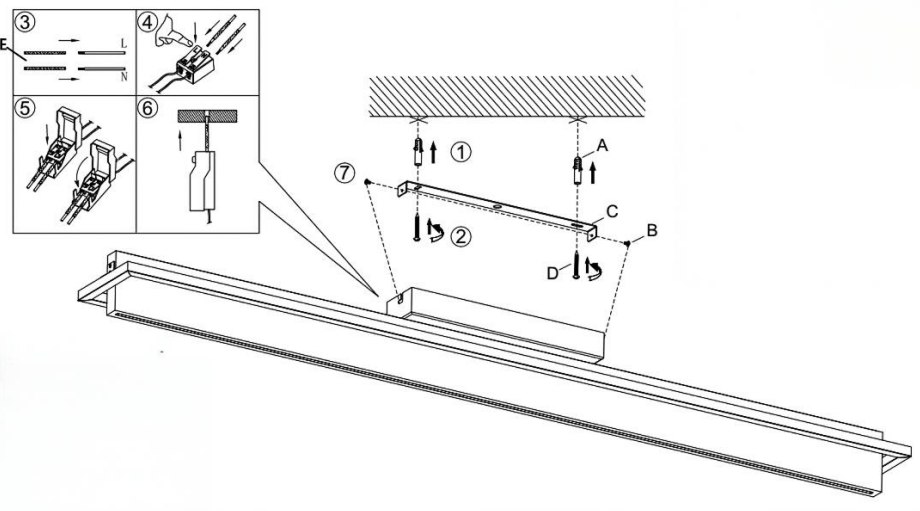

48730062-02

novel



Reservdelar		
Kod	Bestandsdel	Artikelnummer
A	 x2	48730062-02
B	 x2	48730062-02
C	 x1	48730062-02
D	 x2	48730062-02
E	 x 1	48730062-02

OBS! För in kabelns ledningar genom isoleringshylsorna i kopplingsdosan som sitter i taklampfästet. Se till att kablarna är separerade från metallsockeln och monteringsytan med dubbel isolering och att L/N-anslutningarna är anslutna enligt bilden.

Montering:

1. Bestäm var i taket lampan ska placeras. Borra två (2) hål i taket som motsvarar skruvhålen på monteringshållaren och sätt in två (2) pluggar.
2. Fäst monteringshållaren i taket med två (2) skruvar och dra åt skruvarna ordentligt.
3. Fäst kabelkanalerna över de redan dragna ledningarna i taket.
4. Ta ut kopplingsdosan, öppna den och ta ut anslutningsklämman. Tryck på knappen på anslutningsklämman och för in kablarna. Anslutning av kablar: Anslut kablarna till L/N-anslutningsklämman enligt markeringarna: L = ytterledare (fas), N = neutralledare.
5. Sätt tillbaka anslutningsklämman i kopplingsdosan och stäng den.
6. Sätt tillbaka kopplingsdosan i lamparmaturen.
7. Fäst lamparmaturen på monteringshållaren och dra åt de båda skruvarna på sidorna.

SK: POZOR! Pred použitím si dôkladne prečítajte návod na použitie.

TECHNICKÉ ÚDAJE

Číslo výrobku: 48730062-02 / C240857101

Menovitý výkon: 220 – 240 V striedavý prúd, 50/60 Hz, 47 W

Napájanie: pripojovacia svorka

Typ montáže: stropné svietidlo

Trieda ochrany proti úrazu elektrickým prúdom: II

Funkcie svietidla: farebná teplota 3 000 K, bez možnosti stmievania, zapnutie/vypnutie pomocou nástenného vypínača

Toto svietidlo obsahuje svetelný zdroj triedy energetickej účinnosti D.

1x LED modul: SELV, jednosmerný prúd, 1 200 mA, príkon (Pon) – 43 W, 3 000 K, 6500 lm s rozptylom svetla do všetkých strán (360°).

Svetelný zdroj ani LED predradník nesmie vymieňať používateľ.

Ich výmenu smie vykonať len odborník.

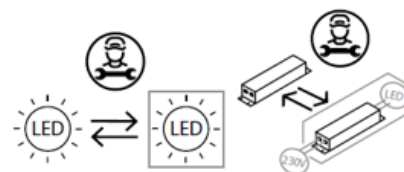

VAROVANIA

-  Toto svietidlo je určené len na používanie v interiéri.
- Montáž tohto svietidla musí vykonať odborne kvalifikovaná osoba.
- Nepoužívajte svietidlo vo vlhkom prostredí. Predídete tak vzniku zvodových prúdov a úrazu elektrickým prúdom.
- Pred montážou sa uistite, že je prerušené napájanie elektrickým prúdom.
- Keď je svietidlo v prevádzke, nedotýkajte sa ho holými rukami.
- Svietidlo sa smie používať len na stanovený účel. Akékoľvek zmeny sú zakázané.
- Svetelný zdroj tohto svietidla môže po skončení jeho životnosti vymeniť len odborne kvalifikovaná osoba.

-  Význam symbolu preškrtnutej nádoby na odpad: Elektrické spotrebiče nevhadzujte do netriedeného domáceho odpadu, ale odovzdajte ich na príslušnom zbernom mieste. Informácie o dostupných zberných miestach vám poskytnú zamestnanci správy vašej obce. V prípade likvidácie elektrických spotrebičov na bežných skládkach sa môžu do podzemných vôd a následne do potravinového reťazca dostať nebezpečné látky. To môže negatívne ovplyvniť vaše zdravie.

BDSK Handels GmbH & Co. KG, Mergentheimer Straße 59

97084 Würzburg, Nemecko, IČ DPH: DE279448078

www.xxxlutz.com





info@xxxlutz.at

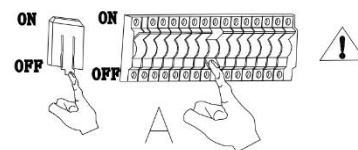
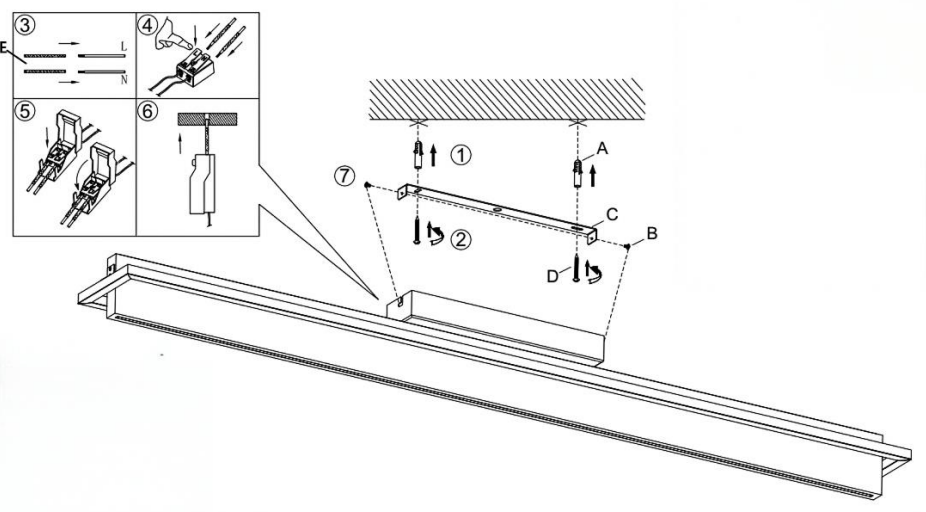

48730062-02

novel



Náhradné diely		
Kód	Diel	Číslo výrobku
A	 x2	48730062-02
B	 x2	48730062-02
C	 x1	48730062-02
D	 x2	48730062-02
E	 1x	48730062-02

POZNÁMKA: Vodiče napájacieho kábla prevlečte cez izolačné priechodky do inštalačnej krabice umiestnenej v rozete. Uistite sa, že káble sú od kovovej základne a montážnej plochy oddelené dvojitou izoláciou a že vodiče L a N sú pripojené podľa obrázka.

Montáž:

1. Určite miesto na strope, kde má byť svietidlo namontované. Vyvrtajte dva (2) otvory do stropu, ktoré zodpovedajú otvorom na skrutky na montážnom držiaku a vložte dve (2) hmoždinky.
2. Priložte montážny držiak k stropu a upevnite ho pomocou skrutiek.
3. Po jeho upevnení namontujte káble na strop nad už nainštalovanými káblami.
4. Vyberte inštalačnú krabicu, otvorte ju a vyberte pripojovaciu svorku. Stlačením tlačidla na pripojovacej svorke vložte káble a pripojte ich podľa označenia k pripojovacím svorkám L a N, pričom L predstavuje vonkajší vodič a N neutrálny vodič.
5. Po správnom zapojení vložte pripojovaciu svorku späť do inštalačnej krabice a uzavrite ju.
6. Vložte inštalačnú krabicu späť do svietidla.
7. Namontujte svietidlo na montážny držiak a upevnite ho utiahnutím oboch skrutiek na bokoch.

SI: POZOR! Pred uporabo pazljivo preberite navodila za uporabo!

TEHNIČNI PODATKI

Številka artikla: 48730062-02 / C240857101

Nazivna moč: 220–240 V AC, 50/60 Hz, 47 W

Priključitev na električno: priključna sponka

Vrsta montaže: stropna svetilka

Razred zaščite pred električnim udarom: razred II

Funkcije svetilke: barvna temperatura 3000 K, brez možnosti reguliranja svetlosti, vklop/izklop s stenskim stikalom.

Ta svetilka vsebuje svetlobni vir razreda energijske učinkovitosti D.

1 x LED-modul: varnostna mala napetost (SELV), DC, 1200 mA, moč v stanju delovanja (Pon) 43 W, 3000 K, 6500 lm v kroglu (360°).

Uporabnik ne more sam zamenjati svetlobnega vira in LED-gonilnika.

Svetlobni vir in LED-gonilnik sme zamenjati le strokovnjak.

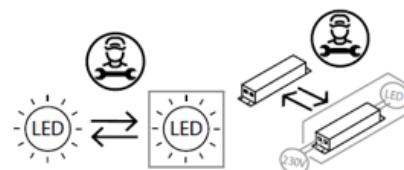

VARNOSTNA OPOZORILA

-  Ta svetilka je namenjena izključno za notranje prostore.
- Montažo te svetilke mora izvesti strokovno usposobljena oseba.
- Svetilke ne uporabljajte v vlažnem okolju, tako boste preprečili uhajavi tok in električni udar.
- Pred montažo se prepričajte, da je električno napajanje izključeno.
- Ne dotikajte se svetilke z golimi rokami, ko je ta vklopljena.
- Svetilka se lahko uporablja le za predvideni namen. Vse spremembe so prepovedane.
- Svetlobni vir te svetilke lahko ob koncu življenjske dobe zamenja strokovno usposobljena oseba.

-  Pomen prečrtanega smetnjaka: Električnih naprav ne odvrzite med nesortirane gospodinjske ali komunalne odpadke, temveč jih odnesite na zbirališča za ločeno zbiranje odpadkov. Glede obstoječih zbirališč se obrnite na ustrezen urad v svoji občini. Če električne naprave odložite na odlagališčih odpadkov, lahko nevarne snovi pronicajo v podtalnico in s tem tudi v prehranjevalno verigo. To je škodljivo za zdravje in vaše dobro počutje.

BDSK Handels GmbH & Co. KG, Mergentheimer Straße 59

97084 Würzburg, Nemčija, ID-št. za DDV: DE279448078

www.xxxlutz.com





info@xxxlutz.at

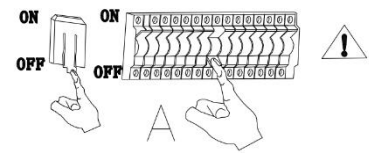
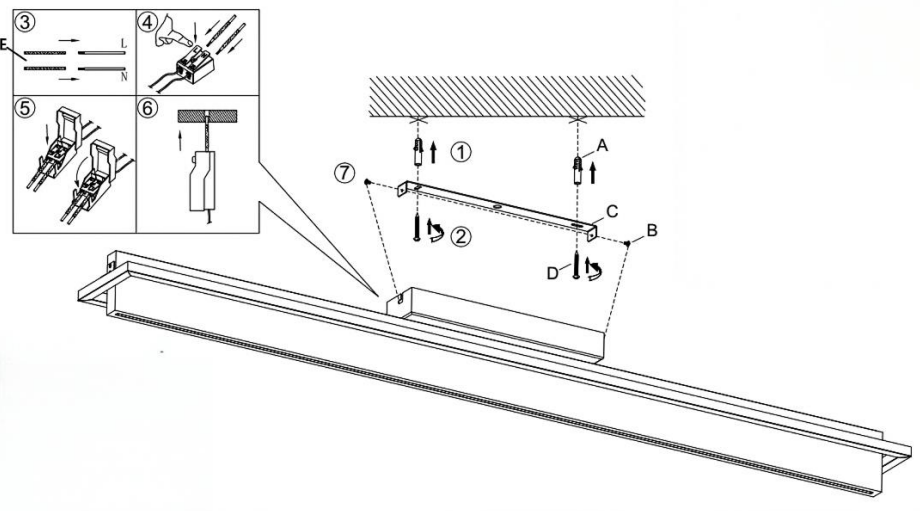

48730062-02

novel



Nadomestni deli		
Oznaka	Sestavni del	Številka artikla
A	 x2	48730062-02
B	 x2	48730062-02
C	 x1	48730062-02
D	 x2	48730062-02
E	 x 1	48730062-02

OPOZORILO: Žice napeljave vpeljite skozi izolacijske tulce v priključno dozo, ki se nahaja v rozeti. Prepričajte se, da so kablji z dvojno izolacijo ločeni od kovinskega ohišja in montažne površine in da sta priključka L/N priključena, kot je prikazano.

Montaža:

1. Določite mesto na stropu, na katerem bo svetilka nameščena. V strop izvrtajte dve (2) luknji, ki se ujemata z luknjama za vijake na montažnem nosilcu, in vanju vstavite dva (2) zidna vložka.
2. Namestite montažni nosilec na strop z dvema (2) vijakoma in ju privijte.
3. Namestite tulce za kable preko že napeljanih vodnikov na stropu.
4. Vzemite ven priključno dozo, jo odprite in vzemite ven priključno sponko. Pritisnite gumb na priključni sponki in vdenite kabel. Priključitev kablov: Priključite kable v skladu z oznakami na priključni sponki L/N: L=zunanji vodnik, N=nevtralni vodnik.
5. Priključno sponko ponovno vstavite v priključno dozo in jo zaprite.
6. Dajte priključno dozo nazaj v ohišje.
7. Svetilko namestite na montažni nosilec in jo pritrdite tako, da privijete oba vijaka na straneh.

HU: FIGYELEM! Használat előtt gondosan olvassa el ezt az útmutatót!

MŰSZAKI ADATOK

Cikkszám: 48730062-02 / C240857101

Névleges teljesítmény: 220-240 V váltakozó áram, 50/60 Hz, 47 W

Áramcsatlakozó: csatlakozókapocs

Szerelési mód: mennyezeti lámpa

Áramütés elleni védelmi osztály: II. osztály

A lámpa funkciói: 3000 K színhőmérséklet, nem tompítható, be- és kikapcsolás fali kapcsolóval

A lámpa a D energiaosztályba tartozó fényforrást tartalmaz.

1 db LED-Modul: SELV, egyenáram, 1200 mA, teljesítményfelvétel bekapcsolt állapotban (Pon) 43 W, 3000 K, 6500 lm gömbben (360°)

Az izzókat és a LED meghajtókat a felhasználó nem cserélheti ki.

Az izzókat és a LED meghajtókat csak szakember cserélheti ki.

FIGYELMEZTETÉSEK

-  A lámpa csak beltéri használatra alkalmas.
- A lámpát szakképzett személynek kell felszerelnie.
- Az áramszivárgások és az áramütés elkerülése érdekében ne használja a lámpát nedves környezetben.
- Szerelés előtt győződjön meg arról, hogy az áramellátást lekapcsolta.
- Működés közben soha ne érintse meg puszta kézzel a lámpát.
- A lámpa kizárólag rendeltetésszerű használatra alkalmas. A lámpán mindennemű változtatás tilos.
- A lámpában lévő izzót élettartama végén szakképzett személy cserélheti ki.

-  Az áthúzott kuka piktogram jelentése: Ne dobjon elektromos készüléket a háztartási hulladékba, hanem adja le a lakóhely szerinti gyűjtőhelyen. A hulladékgyűjtő helyekről érdeklődjön a helyi önkormányzatnál. Ha az elektromos készülék szemétkerékbe kerül, veszélyes anyagok kerülhetnek a talajvízbe, és ezáltal a táplálékláncba. Ez károsítja az egészségét és a közérzetét.





BDSK Handels GmbH & Co. KG, Mergentheimer Straße 59
97084 Würzburg, Németország, közösségi adószám: DE279448078
www.xxxlutz.com
info@xxxlutz.at

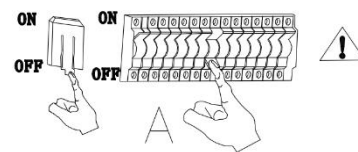
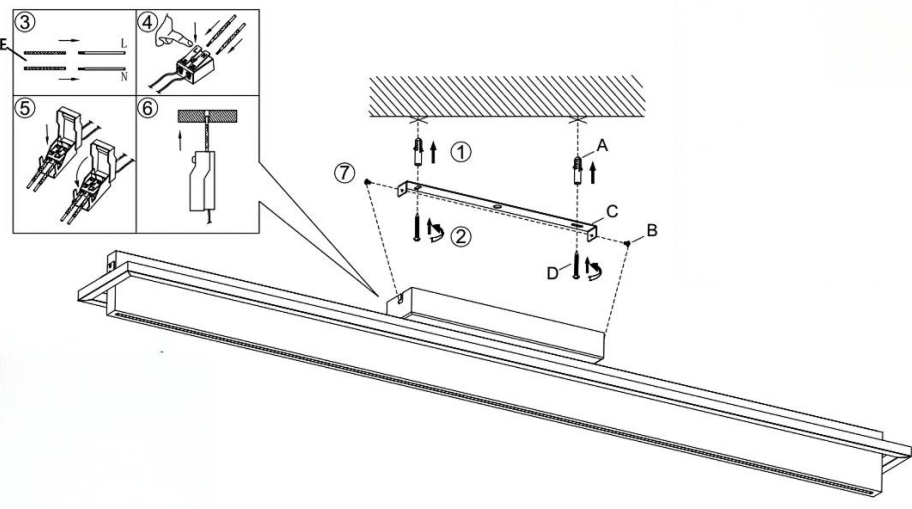

48730062-02

novel



Pótalkatrészek		
Kód	Alkatrész	Cikkszám
A	 x2	48730062-02
B	 x2	48730062-02
C	 x1	48730062-02
D	 x2	48730062-02
E	1 db	48730062-02

MEGJEGYZÉS: Vezesse át a hálózati kábel vezetékeit a szigetelőhüvelyeken keresztül a mennyezeten található csatlakozódobozba. Győződjön meg arról, hogy a vezetékek kettős szigeteléssel vannak elválasztva a fémtalptól és a szerelési felülettől, és hogy az L/N csatlakozók az ábra szerint vannak csatlakoztatva.

Felszerelés:

- Határozza meg a mennyezeten azt a helyet, ahová fel szeretné szerelni a lámpát. Fúrjon 2 lyukat a mennyezetbe, amelyek egy vonalban vannak a tartókonzol csavarfurataival, és helyezzen be 2 tiplit.
- Rögzítse a tartókonzolt a mennyezethez 2 csavarral, majd húzza meg a csavarokat.
- Helyezzen kábelvezetőket a mennyezeten lévő kábelek fölé.
- Vegye ki a csatlakozódobozt, nyissa ki, és vegye ki a csatlakozókapcsot. Nyomja meg a csatlakozókapcson található gombot, és vezesse be a kábeleket. A kábelek csatlakoztatása: csatlakoztassa a kábeleket a jelöléseknek megfelelően az L/N csatlakozókapocshoz: L = külső vezető, N = semleges vezető
- Helyezze vissza a csatlakozókapcsot a csatlakozódobozba, és zárja le.
- Helyezze vissza a csatlakozódobozt a lámpatestbe.
- Csatlakoztassa a lámpatestet a rögzítőkonzolhoz, és rögzítse a két oldalán található csavar meghúzásával.

HR: POZOR! Prije uporabe pažljivo pročitajte uputu za korištenje!

TEHNIČKI PODACI

Broj artikla: 48730062-02 / C240857101

Nazivna snaga: 220 - 240 V izmjenična struja, 50/60 Hz, 47 W

Priključak struje: priključna stezaljka

Vrsta montaže: stropna svjetiljka

Klasa zaštite protiv strujnog udara: klasa II

Funkcije svjetiljke: temperatura boje 3000 K, ne može se prigušivati, uklj./isklj. pomoću zidnog prekidača.

Ovaj proizvod sadržava izvor svjetlosti klase energetske učinkovitosti D.

1 x LED modul: SELV, istosmjerna struja, 1200 mA, potrošnja energije (Pon)



43 W, 3000 K, 6500 lm u kugli (360°).

Korisnik ne može zamijeniti žarulju i LED pokretač.

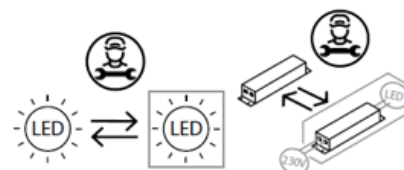
LED žarulju i LED pokretač smije zamijeniti samo kvalificirana osoba.



UPOZORENJA

-  Svjetiljka je namijenjena isključivo za unutarnju uporabu.
- Montažu ove svjetiljke mora izvršiti kvalificirana osoba.
- Ne koristite svjetiljku u vlažnom okruženju kako biste izbjegli struje curenja ili strujne udare.
- Prije instalacije osigurajte da je napajanje električnom energijom prekinuto.
- Ne dodirujte svjetiljku golim rukama dok je u radu.
- Svjetiljka se smije koristiti isključivo u predviđenu svrhu. Modifikacija bilo koje vrste je zabranjena.
- Žarulju ove svjetiljke na kraju njenog vijeka trajanja smije zamijeniti samo stručno kvalificirana osoba.
-  Značenje simbola prekrížene kante za otpad: Električni uređaji ne smiju se zbrinjavati u nerazvrstani komunalni otpad, nego ih zbrinite u sabirne centre za sakupljanje EE otpada. Za informacije o sabirnim centrima za sakupljanje EE otpada obratite se vašoj općinskoj upravi. Ako se električni uređaji zbrinjavaju na deponije smeća, opasne tvari mogu dospjeti u podzemne vode, a time i u prehrambeni lanac. To šteti vašem zdravlju.

BDSK Handels GmbH & Co. KG, Mergentheimer Straße 59

97084 Würzburg, Deutschland, UID: DE279448078

www.xxxlutz.com

info@xxxlutz.at



48730062-02

novel

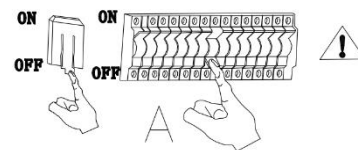
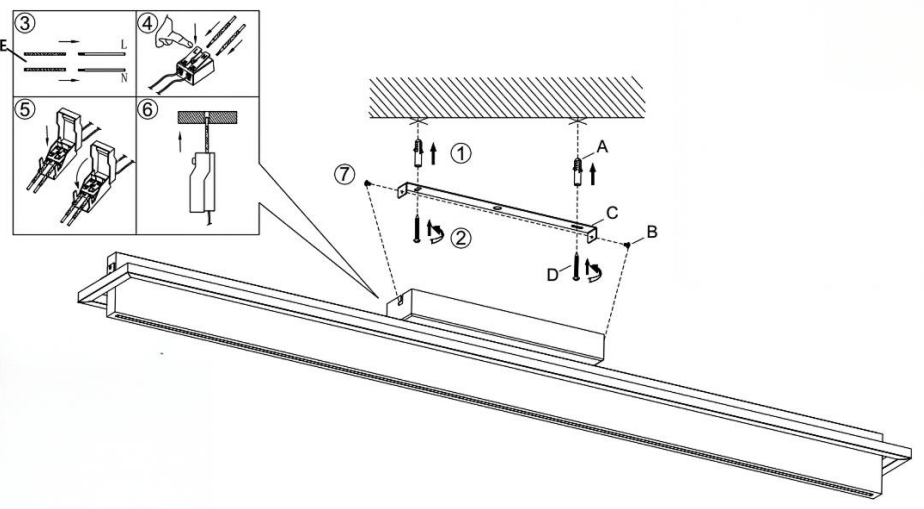

Zamjenski dijelovi		
Kod	Sastavni dio	Broj artikla
A	 x2	48730062-02
B	 x2	48730062-02
C	 x1	48730062-02
D	 x2	48730062-02
E	 x 1	48730062-02

NAPOMENA: Provucite žice mrežnog voda kroz izolacijski tuljak u priključnu kutiju koja se nalazi u stropnoj rozeti. Osigurajte da su kabeli odvojeni dvostrukom izolacijom od metalnog postolja i površine za montažu te da su priključci L i N priključeni kako što je prikazano na slici.

Montaža:

1. Odredite mjesto na stropu na kojem treba montirati svjetiljku. Izbušite dvije (2) rupe u stropu koje se podudaraju s rupama za vijke na montažnom držaču i umetnite dvije (2) tiple.
2. Pričvrstite montažni držač pomoću dva (2) vijka na strop i pritegnite vijke.
3. Postavite vodilice kabela iznad već postavljenih vodova na stropu.
4. Izvadite priključnu kutiju, otvorite ju i izvadite priključnu stezaljku. Pritisnite gumb na priključnoj stezaljci i umenite kabel. Priključivanje kabela: Priključite kabel sukladno oznakama na L/N priključnoj stezaljci: L = vanjski vodič, N = neutralni vodič.
5. Ponovno umetnite priključnu stezaljku u priključnu kutiju te ju zatvorite.
6. Ponovno stavite priključnu kutiju u kućište svjetiljke.
7. Postavite kućište svjetiljke na montažni držač i pričvrstite ga pritezanjem dvaju vijaka sa strane.

BG: ВНИМАНИЕ! Преди употреба внимателно прочетете инструкциите за експлоатация!

ТЕХНИЧЕСКИ ДАННИ

Артикулен номер: 48730062-02 / C240857101

Номинална мощност: 220 - 240 V променлив ток, 50/60 Hz, 47 W

Връзка за захранването: свързваща клемма

Вид монтаж: лампа за таван

Клас на защита срещу токов удар: клас II

Функции на лампата: цветна температура 3000 K, без димиране, включване/изключване с помощта на стенен ключ.

Тази лампа съдържа светлинен източник с клас на енергийна ефективност D.

1 x LED модул: SELV, постоянен ток, 1200 mA, консумирана мощност (P_{оп}) 43 W, 3000 K, 6500 lm в сфера (360°).

Крушката и LED драйверът не могат да се сменят от потребителя.

Крушката и LED драйверът трябва да се сменят само от специалист.

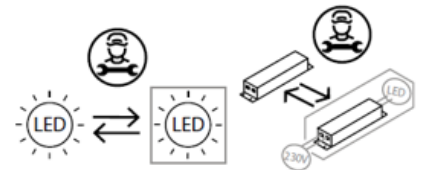

ПРЕДУПРЕЖДЕНИЯ

-  Лампата е предназначена за употреба само на закрито.
- Монтажът на тази лампа трябва да се извърши от специалист.
- Не използвайте лампата във влажна среда, за да избегнете утечки на ток и токови удари.
- Преди монтаж се убедете, че захранването с ток е прекъснато.
- Никога не докосвайте лампата с голи ръце, докато тя работи.
- Лампата е одобрена само за използване по предназначение. Всякакви промени са забранени.
- Крушката на тази лампа може в края на експлоатационния ѝ живот да се смени от професионално квалифицирано лице.

-  Значение на зачеркнатия контейнер за отпадъци: Не изхвърляйте електрически уреди в несортираните битови отпадъци, а използвайте пунктове за разделно събиране на отпадъци. Обърнете се към общинската администрация за информация относно наличните пунктове за събиране. Ако електрически уреди се изхвърлят на сметища, вредни вещества може да попаднат в подпочвените води и по този начин в хранителната верига. Това вреди на Вашето здраве и благосъстояние.

BDSK Handels GmbH & Co. KG, Mergentheimer Straße 59

97084 Würzburg, Deutschland (Вюрцбург, Германия), ИН по ЗДДС (UID = идентификационен номер за данък върху оборота):



DE279448078

www.xxxlutz.com

info@xxxlutz.at

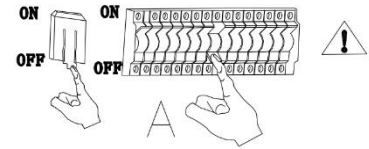
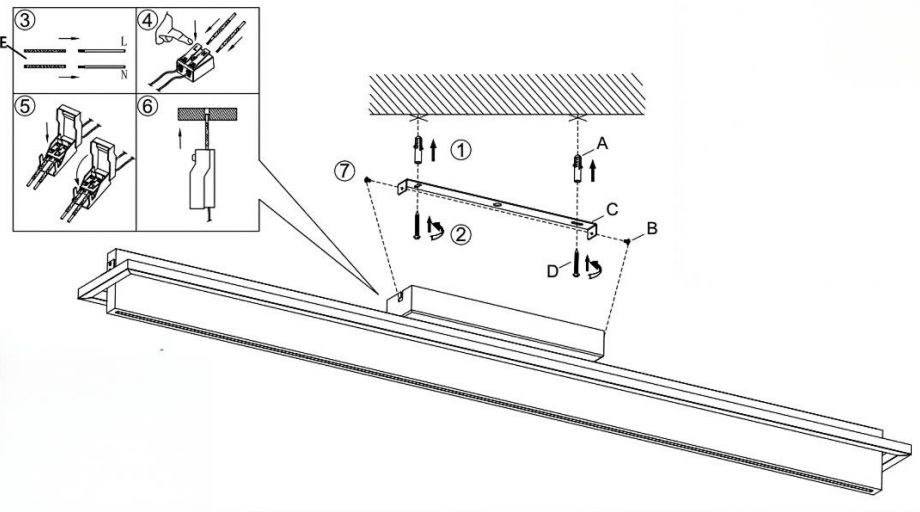
48730062-02



Резервни части		
Код	Компонент	Артикулен номер
A	 x2	48730062-02
B	 x2	48730062-02
C	 x1	48730062-02
D	 x2	48730062-02
E	 x 1	48730062-02

ЗАБЕЛЕЖКА: Прокарайте проводниците на захранващия кабел през изолационните втулки към разклонителната кутия, намираща се в таванската чаша. Уверете се, че окабеляването е отделено чрез двойна изолация от металната основа и монтажната повърхност, и че L/N конекторите са свързани, както е показано на схемата.

Монтаж:

1. Определете мястото на тавана, където ще се монтира лампата. Пробийте две (2) дупки в тавана, които съвпадат с отворите за винтове на монтажната скоба, и поставете два (2) дюбела.
2. Закрепете монтажната скоба към тавана с два (2) винта и затегнете винтовете.
3. Поставете кабелни канали върху вече положените кабели на тавана.
4. Извадете разклонителната кутия, отворете я и извадете клемата за свързване. Натиснете бутона на клемата за свързване и вкарайте кабелите. Свързване на кабелите: Свържете кабелите към клемата за свързване L/N в съответствие с маркировката: L = фазов проводник, N = нулев проводник.
5. Поставете свързващата клемка отново в разклонителната кутия и я затворете.
6. Поставете разклонителната кутия обратно в корпуса на лампата.
7. Прикрепете корпуса на лампата към монтажната скоба и го фиксирайте, като затегнете двата винта от страни.

RO: ATENȚIE! Citiți cu atenție instrucțiunile înainte de utilizare!

DATE TEHNICE

Număr articol: 48730062-02 / C240857101

Tensiune nominală: 220-240 V curent alternativ, 50-60 Hz, 47 W

Conexiune electrică: bornă de conectare

Mod de montare: plafonieră

Clasă de protecție împotriva electrocutării: clasa II

Funcțiile lămpii: temperatură culoare 3000 K, nu este dimabilă, pornire/oprire prin intermediul întrerupătorului de perete.

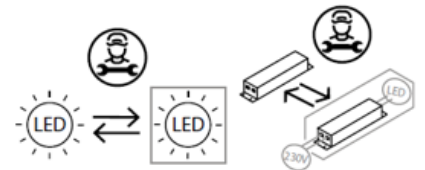



Acest produs conține o sursă de iluminare din clasa de eficiență energetică D.

1 modul LED: tensiune de siguranță foarte joasă (SELV) 1200 mA, consum de energie (Pon) 43 W, 3000 K, 6500 lm, formă sferică (360°).

Becurile și driverele LED nu pot fi înlocuite de către utilizator.

Becurile și driverele LED pot fi înlocuite numai de către un specialist calificat.

AVERTISMENTE

-  Această lampă este destinată exclusiv utilizării în interior.
- Montarea acestei lămpi se va realiza doar de către o persoană calificată în domeniu.
- Nu instalați lampa într-un mediu umed pentru a evita curentul de scurgere și pericolul electrocutării.
- Înainte de montare, asigurați-vă că alimentarea electrică a fost întreruptă.
- Atunci când lumina este aprinsă, nu atingeți niciodată lampa cu mâna.
- Lampa trebuie utilizată numai în conformitate cu scopul specificat. Orice modificare este interzisă.
- La sfârșitul duratei sale de viață, becul trebuie înlocuit de către o persoană calificată.
-  Semnificația pubelei tăiate: nu aruncați deșeurile electrice și electronice împreună cu gunoiul menajer nesortat, ci utilizați centrele pentru colectare selectivă. Adresați-vă administrației dumneavoastră locale pentru a afla unde puteți găsi un centru de colectare. Atunci când deșeurile electrice și electronice ajung la groapa de gunoi, substanțe periculoase pot ajunge în pânza freatică și mai apoi în lanțul trofic. Starea dumneavoastră de sănătate poate fi astfel afectată.

BDSK Handels GmbH & Co. KG, Mergentheimer Straße 59

97084 Würzburg, Germania CIF: DE279448078

www.xxxlutz.com





info@xxxlutz.at

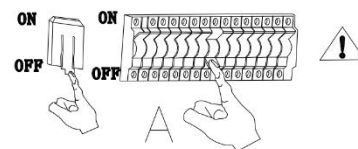
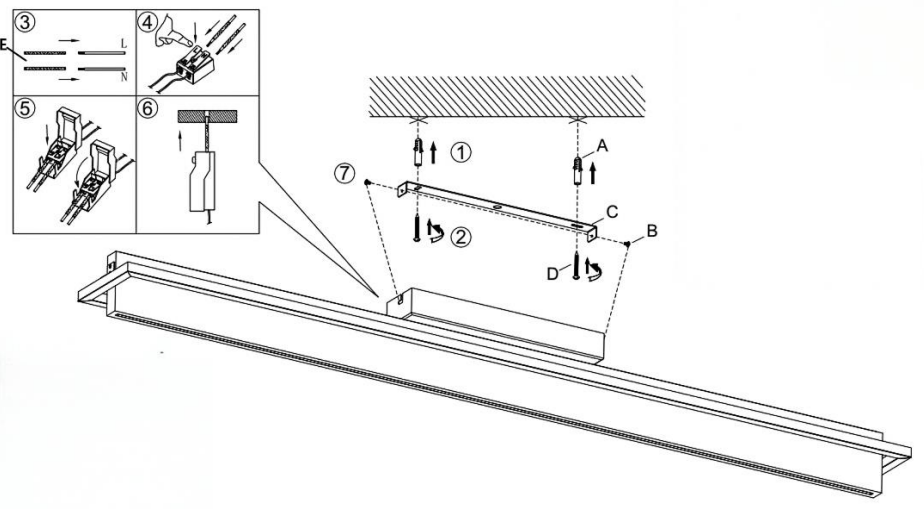

novel

48730062-02



Piese de schimb		
Cod	Piesă componentă	Număr articol
A	 x2	48730062-02
B	 x2	48730062-02
C	 x1	48730062-02
D	 x2	48730062-02
E	 x 1	48730062-02

INDICAȚIE: Treceți firele cablului de alimentare prin manșoanele izolatoare în cutia de joncțiune situată în baldachin. Cablurile trebuie să fie separate de soclul de metal și de suprafața de montare printr-o izolație dublă, iar bornele L, N trebuie să fie conectate după cum este ilustrat.

Montaj:

1. Determinați locul de pe tavan unde doriți să fie montată lampa. Faceți două (2) găuri în tavan, care să corespundă cu găurile pentru șuruburi de pe suportul de montare, și introduceți două (2) dibluri.
2. Fixați suportul de montare pe tavan cu 2 șuruburi și strângeți șuruburile.
3. Atașați ghidajele pentru cabluri la tavan, peste cablurile deja instalate.
4. Scoateți cutia de joncțiune, deschideți-o și scoateți borna de conectare. Apăsăți butonul bornei de conectare și introduceți cablurile. Conectarea cablurilor: conectați cablurile la bornele L/N conform marcajelor: L = conductor exterior, N = conductor neutru.
5. Reintroduceți borna de conectare în cutia de joncțiune și închideți-o.
6. Reintroduceți cutia de joncțiune în corpul de iluminat.
7. Așezați lampa pe suportul de montare și fixați-o strângând cele două șuruburi laterale.

RS: PAŽNJA!

Pažljivo pročitajte uputstvo za upotrebu pre korišćenja!

TEHNIČKI PODACI

Broj artikla: 48730062-02 / C240857101

Nominalna snaga: 220-240 V naizmenične struje, 50/60 Hz, 47 W

Strujni priključak: priključna stezaljka

Vrsta montaže: plafonjera

Klasa zaštite od strujnog udara: klasa II

Funkcije lampe: temperatura boje 3000 K, nije dimabilna, uključivanje/isključivanje putem zidnog prekidača.

Ova lampa sadrži izvor svetlosti klase energetske efikasnosti D.

1 x LED-Modul: SELV, jednosmerna struja, 1200 mA, potrošnja energije (Pon) 43 W, 3000 K, 6500 lm u svim pravcima (360°).

Korisnik ne sme da menja ni sijalice ni LED drajvere.

Sijalice i LED drajvere sme da menja samo kvalifikovani stručnjak.

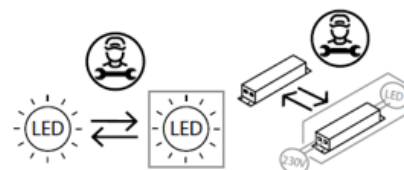

UPOZORENJA

-  Lampa je koncipirana samo za upotrebu u zatvorenim prostorima.
- Montažu lampe mora izvršiti kvalifikovano stručno lice.
- Lampu nemojte koristiti u vlažnom okruženju kako biste sprečili nastanak struja odvoda i strujnih udara.
- Pre montaže proverite da li je napajanje zaista prekinuto.
- Lampu nikada nemojte dodirivati golim rukama kada je u upotrebi.
- Lampu koristite isključivo u skladu sa namenom. Zabranjeno je vršenje bilo kakvih izmena.
- Sijalicu ove lampe na kraju životnog veka može zameniti stručno lice.

-  Značenje precrtane kante za otpatke: Električne uređaje nemojte odlagati u komunalni otpad, već koristite posebna mesta za skupljanje takvog otpada. Obratite se svojoj opštinskoj upravi u vezi sa raspoloživim mestima za sakupljanje takvog otpada. Ukoliko se električni uređaji odlažu na deponije, opasne materije mogu dospeti u podzemne vode, a time i u prehrambeni lanac. To narušava vaše zdravlje i blagostanje.

BDSK Handels GmbH & Co. KG, Mergentheimer StraÙe 59

97084 Würzburg, Nemačka, PDV ID: DE279448078

www.xxxlutz.com



info@xxxlutz.at

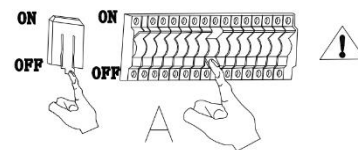
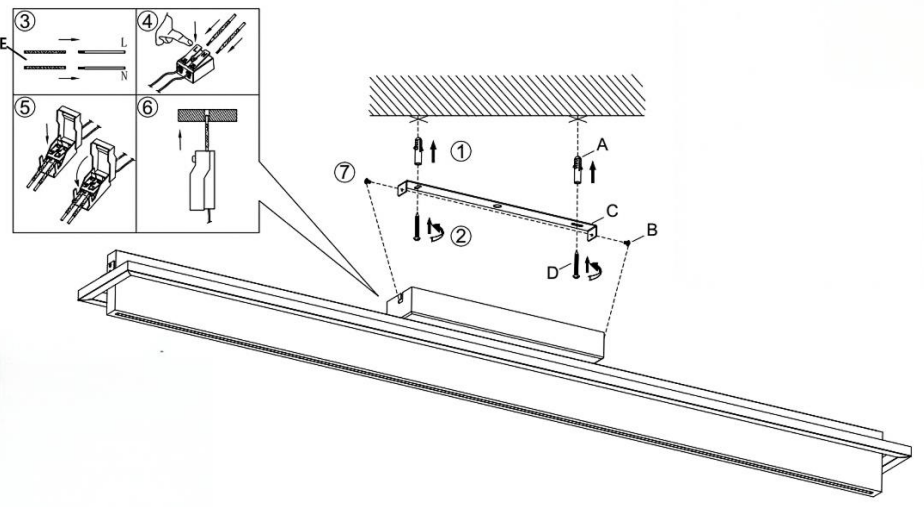

48730062-02

novel



Rezervni delovi		
Kod	Deo	Broj artikla
A	 x2	48730062-02
B	 x2	48730062-02
C	 x1	48730062-02
D	 x2	48730062-02
E	 x 1	48730062-02

NAPOMENA: Žice strujnog provodnika sprovedite kroz izolacione čaure spojne kutije koja se nalazi u čašici za plafon. Proverite da li su kablovi od metalnog kućišta i montažne površine razdvojeni dvostrukom izolacijom i da li su L/N priključci povezani kao što je prikazano na slici.

Montaža:

1. Odredite mesto na plafonu gde će biti postavljena lampa. Probušite dve (2) rupe u plafonu koje odgovaraju rupama za zavrtnje na montažnom nosaču i stavite dva (2) tipla.
2. Pričvrstite montažni nosač na plafon pomoću dva (2) zavrtnja i zategnite zavrtnje.
3. Postavite kablove preko postojećih vodova na plafonu.
4. Izvadite priključnu kutiju, otvorite je i izvadite priključnu stezaljku. Pritisnite feder priključne stezaljke i ubacite kabl. Povezivanje kablova: Povežite kablove na L/N priključnu stezaljku prema oznakama: L = spoljni provodnik, N = neutralni provodnik.
5. Vratite priključnu stezaljku u priključnu kutiju i zatvorite je.
6. Vratite priključnu kutiju u kućište lampe.
7. Pričvrstite kućište lampe na montažni nosač i pričvrstite ga zatezanjem oba zavrtnja sa strane.

FR : ATTENTION ! Veuillez lire attentivement le mode d'emploi avant utilisation !

DONNÉES TECHNIQUES

Numéro d'article : 48730062-02 / C240857101

Puissance nominale : 220-240 V courant alternatif, 50/60 Hz, 47 W

Raccordement électrique : borne de raccordement

Type de montage : plafonnier

Classe de protection contre les chocs électriques : classe II

Fonctions de la lampe : Température de couleur 3 000 K, non dimmable, marche/arrêt via interrupteur mural.

Cette lampe contient une source lumineuse de classe d'efficacité énergétique D.

1 × module LED SELV, courant continu, 1200 mA, puissance absorbée (Pon)

43 W, 3000 K, 6500 lm dans une sphère (360°).

La source lumineuse et le pilote LED ne sont pas remplaçables par l'utilisateur.

Les sources lumineuses et le pilote LED ne doivent être remplacés que par un professionnel qualifié.

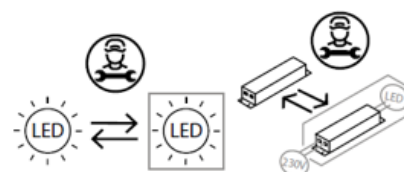

AVERTISSEMENTS

1.  La lampe est exclusivement conçue pour une utilisation en intérieur.
2. Le montage de cette lampe doit être réalisé par une personne qualifiée.
3. N'utilisez pas la lampe dans un environnement humide afin d'éviter les fuites de courant et les chocs électriques.
4. Avant le montage, assurez-vous que l'alimentation électrique est débranchée.
5. Ne touchez jamais la lampe à mains nues lorsqu'elle est en fonctionnement.
6. La lampe est exclusivement destinée à une utilisation conforme à l'usage prévu. Toute modification est interdite.
7. La source lumineuse de cette lampe peut être remplacée en fin de vie par un professionnel qualifié.

8.  Signification de la poubelle barrée : ne jetez pas les appareils électriques avec les déchets ménagers non triés, mais utilisez des points de collecte séparés. Contactez votre municipalité pour connaître les points de collecte disponibles. Lorsque des appareils électriques sont éliminés dans des décharges, des substances dangereuses peuvent pénétrer dans les eaux souterraines et donc dans la chaîne alimentaire. Cela nuit à votre santé et à votre bien-être.

BDSK Handels GmbH & Co. KG, Mergentheimer Strasse 59

97084 Wurtzbourg, Allemagne, n° TVA : DE279448078

www.xxxlutz.com





info@xxxlutz.at

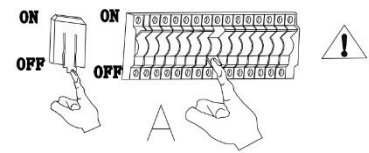
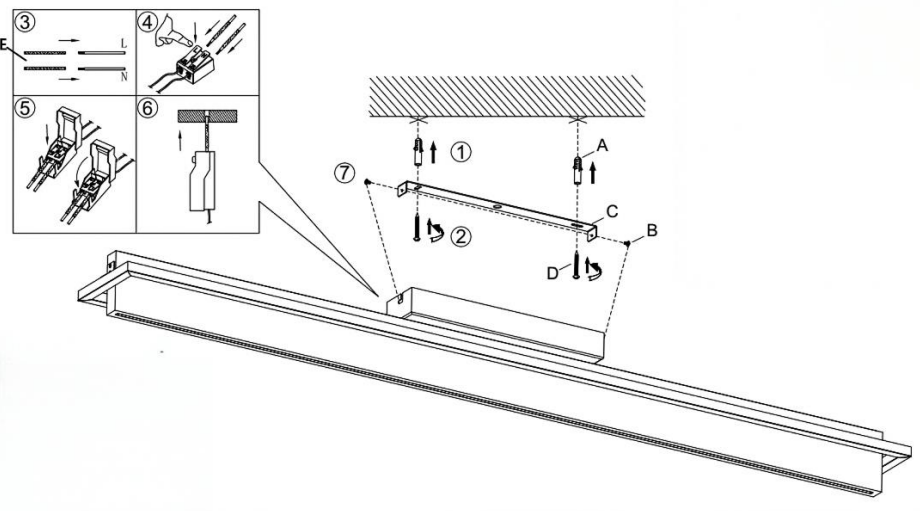

48730062-02

novel



Pièces de rechange		
Code	Composant	Numéro d'article
A	 x2	48730062-02
B	 x2	48730062-02
C	 x1	48730062-02
D	 x2	48730062-02
E	 x 1	48730062-02

REMARQUE : Faites passer les conducteurs du câble d'alimentation à travers les manchons isolants jusqu'au boîtier de raccordement situé dans la rosace. Veillez à ce que le câblage soit séparé du socle métallique et de la surface de montage par une double isolation, et que les bornes L/N soient raccordées comme indiqué.

Montage :

1. Déterminez l'emplacement au plafond où la lampe doit être installée. Percez deux (2) trous dans le plafond correspondant aux trous de fixation du support de montage, puis insérez deux (2) chevilles.
2. Fixez le support de montage au plafond à l'aide de deux vis, puis serrez-les fermement.
3. Installez les passages de câbles au-dessus des câbles déjà posés au plafond.
4. Retirez le boîtier de connexion, ouvrez-le et sortez le bornier de raccordement. Appuyez sur le bouton du bornier de raccordement et insérez les câbles. Raccordement des câbles : connectez les câbles aux bornes L/N en respectant les repères de marquage. L = conducteur de phase, N = conducteur neutre.
5. Remplacez la borne de connexion dans le boîtier de raccordement et refermez-le.
6. Remplacez le boîtier de raccordement dans le corps du luminaire.
7. Fixez le corps de la lampe sur le support de montage et maintenez-le en place en serrant les deux vis latérales.