

52420002-01



DE: ACHTUNG! Lesen Sie die Bedienungsanleitung vor Gebrauch sorgfältig durch!

TECHNISCHE DATEN

LED-HÄNGELEUCHTE

Modell: 52420002-01 (C4933-60+40)

Montageart: zur Montage an der Decke

Nennwerte: 220–240 V Wechselstrom, 50/60 Hz, Temperatur: 25 °C

Nennleistung (vollständiges Gerät): 67 W

Schutzart: IP20

Schutzklasse gegen elektrischen Schlag: Klasse II

Die LED-Leuchte muss von einem zugelassenen LED-Treiber mit der folgenden Modellnummer versorgt werden: HLV180080SD.

Funktionen der Leuchte: 3 Farbtemperaturstufen (3000 – 3800 – 5000 K) mit Schalter außen am Baldachin; in 3 Stufen dimmbar mittels Wandschalter; mit Memory-Funktion nach 10 Sekunden.

LED-Modul: Nutzlichtstrom gesamt 9300 lm (10 x 930 lm), Leistung gesamt 60 W (10 x 6 W).

Diese Leuchte enthält eine Lichtquelle der Energieeffizienzklasse D.

Das Leuchtmittel darf nur von einer qualifizierten Fachkraft ausgetauscht werden.

Der Treiber darf nur von einer qualifizierten Fachkraft ausgetauscht werden.

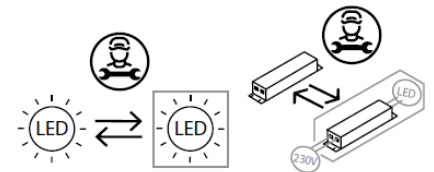

WARNHINWEISE

-  Nur für den Innenbereich bestimmt.
- Die Montage dieser Leuchte hat durch eine fachlich qualifizierte Person zu erfolgen.
- Installieren Sie die Leuchte nicht in feuchter Umgebung, um Ableitströme und Stromschläge zu vermeiden.
- Vergewissern Sie sich vor der Montage, dass die Stromversorgung unterbrochen ist.
- Berühren Sie die Leuchte niemals mit bloßen Händen, wenn diese in Betrieb ist.
- Die Leuchte ist ausschließlich für die bestimmungsgemäße Verwendung zugelassen, jegliche Änderungen sind untersagt.
- Das äußere, flexible Kabel bzw. die Leitung der Leuchte ist nicht austauschbar. Wenn das Kabel beschädigt ist, muss die Leuchte entsorgt werden.



-  Bedeutung der durchgestrichenen Mülltonne: Entsorgen Sie elektrische Geräte nicht im unsortierten Hausmüll, sondern nutzen Sie getrennte Sammelstellen. Wenden Sie sich bezüglich der verfügbaren Sammelstellen an Ihre Gemeindeverwaltung. Wenn elektrische Geräte auf Mülldeponien entsorgt werden, können gefährliche Stoffe ins Grundwasser und damit in die Nahrungskette gelangen. Dies schädigt Ihre Gesundheit und Ihr Wohlbefinden.

BDSK Handels GmbH & Co. KG,

Mergentheimer Straße 59

97084 Würzburg, Deutschland

UID-Nr.: DE279448078

www.xxxlutz.com

info@xxxlutz.at



CZ: POZOR! Před použitím si pečlivě přečtěte návod k obsluze.

TECHNICKÉ ÚDAJE

ZÁVĚSNÉ LED SVÍTIDLO

Model: 52420002-01 (C4933-60+40)

Způsob montáže: pro montáž na strop

Jmenovité hodnoty: 220–240 V střídavý proud, 50/60 Hz, teplota: 25 °C

Jmenovitý výkon (kompletní zařízení): 67 W

Typ ochrany: IP20

Třída ochrany před úrazem elektrickým proudem: třída II

LED svítidlo musí být napájeno schváleným LED ovladačem s následujícím číslem modelu: HLV180080SD.

Funkce svítidla: 3 stupně barevné teploty (3000 – 3800 – 5000 K) se spínačem na vnější straně baldachýnu; stmívatelné ve 3 stupních pomocí nástěnného spínače; s paměťovou funkcí po 10 sekundách.

LED modul: Celkový světelný tok 9300 lm (10 x 930 lm), celkový výkon 60 W (10 x 6 W).

Tento výrobek obsahuje žárovku třídy energetické účinnosti D.

LED žárovku smí vyměnit pouze kvalifikovaný odborník.

Ovladač smí vyměnit pouze kvalifikovaný odborník.

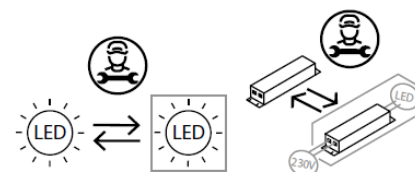

UPOZORNĚNÍ

-  Určeno pouze pro použití v interiéru.
- Montáž svítidla musí provést odborně kvalifikovaná osoba.
- Svítidlo neinstalujte do vlhkého prostředí, tím zabráníte svodovému proudu nebo zasáhnutí elektrickým proudem.
- Před montáží se ujistěte, že je vypnutý elektrický proud.
- Pokud je svítidlo v provozu, nikdy se ho nedotýkejte holýma rukama.
- Svítidlo je určeno výhradně k danému účelu. Nijak ho neupravujte.
- Vnější flexibilní kabel resp. vedení osvětlení nelze vyměnit. Pokud je kabel poškozen, je nutné svítidlo zlikvidovat.

-  Význam symbolu přeškrtnuté popelnice: Elektrické spotřebiče nelikvidujte v netříděném odpadu. Využijte k tomu samostatné sběrný. Informace o dostupných sběrných Vám poskytne příslušná obec. Likvidují-li se elektrické spotřebiče na běžných skládkách, mohou se z nich uvolňovat nebezpečné látky, které se mohou dostat do podzemních vod a posléze do potravinového řetězce. To může ohrozit Vaše zdraví.

BDSK Handels GmbH & Co. KG,

Mergentheimer Straße 59

97084 Würzburg, Německo

DIČ: DE279448078

www.xxxlutz.com

info@xxxlutz.at



52420002-01



SE: OBS! Läs denna bruksanvisning noggrant före användning.

TEKNISKA DATA

LED-HÄNGLAMPA

Modell: 52420002-01 (C4933-60+40)

Monteringssätt: för montering i tak

Märkspänning: 220–240 V växelström, 50/60 Hz, temperatur: 25 °C

Märkström (hela apparaten): 67 W

Kapslingsklass: IP20

Skyddsklass mot elstötar: klass II

LED-lampan måste försörjas med ett godkänt, oberoende LED-drivdon med följande modellnummer: HLV180080SD.

Lampans funktioner: 3 färgtemperaturer (3000 – 3800 – 5000 Kelvin) med strömbrytare på utsidan av taklampfästet; dimbar i 3 steg med väggströmbrytare; med memoryfunktion efter 10 sekunder.

LED-modul: total ljusflöde 9300 lumen (10 x 930 lumen), total effekt 60 W (10 x 6 W).

Denna lampa innehåller en ljuskälla med energiklass D.

Ljuskällan får endast bytas ut av kvalificerad fackpersonal.

Drivdonet får endast bytas ut av kvalificerad fackpersonal.

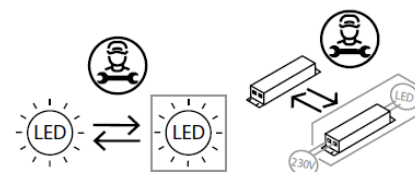

VARNINGAR7

-  Endast för inomhusbruk.
- Monteringen av denna lampa får endast utföras av kvalificerad fackpersonal.
- Installera aldrig lampan i en fuktig miljö för att undvika läckströmmar och elstötar.
- Säkerställ att strömtillförseln är avstängd innan montering påbörjas.
- Rör inte vid lampan med bara händer när den är påslagen.
- Lampan är endast avsedd för ändamålsenlig användning och får inte modifieras.
- Den yttre, flexibla kabeln eller lampans ledning är ej utbytbar. Lampan måste slängas om kabeln är skadad.

-  Förklaring av den överstrukna soptunnan: Släng inte elektriska apparater tillsammans med hushållssopor utan lämna in dem på en återvinningscentral. Kontakta kommunen för mer information angående närmaste återvinningscentral. Om elektriska apparater slängs vårdslöst och okontrollerat, kan farliga ämnen hamna i grundvattnet och därmed i näringskedjan. Detta skadar både din hälsa och ditt välmående.

BDSK Handels GmbH & Co. KG

Mergentheimer Straße 59

97084 Würzburg, Tyskland

VAT-nummer: DE279448078

www.xxxlutz.com

info@xxxlutz.at



Monteringsanvisning

Avlägsna allt förpackningsmaterial.

Kontrollera före monteringen att apparaten är fri från skador.

1. Ta bort säkerhetsskruven (G) under pilmarkeringen med sexkantsnyckeln (H) från lamparmaturen.
2. Fäst en kristall (F) på lamparmaturen genom öppningen där säkerhetsskruven tidigare avlägsnades.
3. Fäst totalt 64 + 42 kristaller (F) på lamparmaturen på detta sätt, en efter en.
4. Ta bort pilmarkeringen från säkerhetsskruven och skruva tillbaka säkerhetsskruven i öppningen på lamparmaturen.





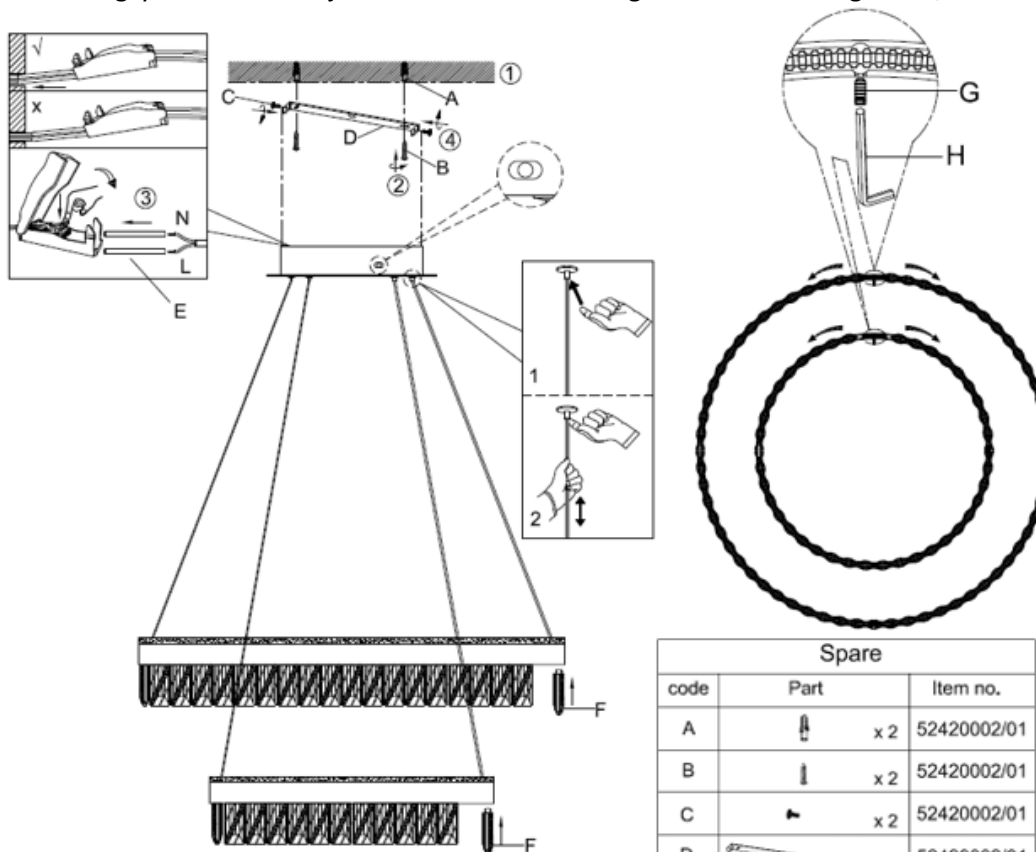

 **Strömförsörjningen får endast återställas när apparaten är helt monterad och ansluten.**

MONTERING

OBS!

Strömmen passerar genom öppningen i kopplingsdosan till skruvterminalen i taklampfästet. Säkerställ att metallsockelns och monteringsytans kablar skiljs med en dubbel isolering och att anslutningarna L, N har kopplats ihop som visat på bilden.

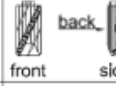

Spare			
code	Part		Item no.
A		x 2	52420002/01
B		x 2	52420002/01
C		x 2	52420002/01
D		x 1	52420002/01
E		x 2	52420002/01
F		x 106	52420002/01
G		x 2	52420002/01

52420002-01



SK: POZOR! Pred použitím si dôkladne prečítajte návod na použitie!

TECHNICKÉ ÚDAJE

ZÁVESNÉ LED SVIETIDLO

Model: 52420002-01 (C4933-60+40)

Typ montáže: montáž na strop

Menovité hodnoty: 220 – 240 V striedavý prúd, 50/60 Hz, teplota: 25 °C

Menovitý výkon (kompletné zariadenie): 67 W

Stupeň ochrany krytom: IP20

Trieda ochrany proti úrazu elektrickým prúdom: II

LED svietidlo sa musí prevádzkovať so schváleným LED predradníkom s nasledujúcim číslom modelu: HLV180080SD.

Funkcie svietidla: 3 stupne farebnej teploty (3 000 – 3 800 – 5 000 K) so spínačom na vonkajšej strane baldachýnu; možnosť stmievania v 3 stupňoch pomocou nástenného vypínača; s pamäťovou funkciou po 10 sekundách.

LED modul: Celkový užitočný svetelný tok: 9 300 lm (10 x 930 lm) lm, celkový výkon: 60 W (10 x 6 W).

Toto svietidlo obsahuje svetelný zdroj triedy energetickej účinnosti D.

Žiarovku smie vymeniť len kvalifikovaný odborník.

Predradník smie vymeniť len kvalifikovaný odborník.

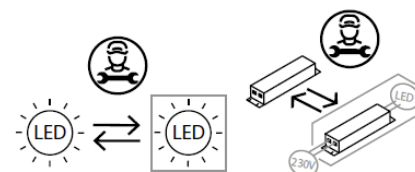

VAROVANIA!

-  Toto svietidlo je určené len na používanie v interiéri.
- Montáž tohto svietidla musí vykonať odborne kvalifikovaná osoba.
- Svietidlo nemontujte vo vlhkom prostredí. Predídete tak vzniku zvodových prúdov a úrazu elektrickým prúdom.
- Pred montážou sa uistite, že je prerušené napájanie elektrickým prúdom.
- Nikdy sa nedotýkajte svietidla holými rukami, keď je v prevádzke.
- Svietidlo sa smie používať len na stanovený účel. Akékoľvek zmeny sú zakázané.
- Vonkajší flexibilný kábel alebo elektrické vedenie svietidla nie je možné vymeniť. V prípade poškodenia kábla je potrebné svietidlo odstrániť.

-  Význam symbolu preškrtnutej nádoby na odpad: Elektrické spotrebiče nevhadzujte do netriedeného domáceho odpadu, ale odovzdajte ich na príslušnom zbernom mieste. Informácie o dostupných zberných miestach vám poskytnú zamestnanci správy vašej obce. V prípade likvidácie elektrických spotrebičov na bežných skládkach sa môžu do podzemných vôd a následne do potravinového reťazca dostať nebezpečné látky. To môže negatívne ovplyvniť vaše zdravie.

BDSK Handels GmbH & Co. KG,

Mergentheimer Straße 59

97084 Würzburg, Nemecko

IČ DPH: DE279448078

www.xxxlutz.com

info@xxxlutz.at



Návod na montáž

Odstráňte všetok obalový materiál.

Pravidelne kontrolujte, či zariadenie nie je poškodené.

1. Pomocou šesťhranného kľúča (H) odstráňte z tela svietidla poistnú skrutku (G) pod šípkou.
2. Vložte kryštál (F) do tela svietidla cez otvor, z ktorého ste predtým odstránili poistnú skrutku.
3. Týmto spôsobom postupne pripevnite na telo svietidla celkom 64 + 42 kryštálov (F).
4. Odstráňte značku šípky z poistnej skrutky a skrutku znovu zaskrutkujte do otvoru na tele svietidla.





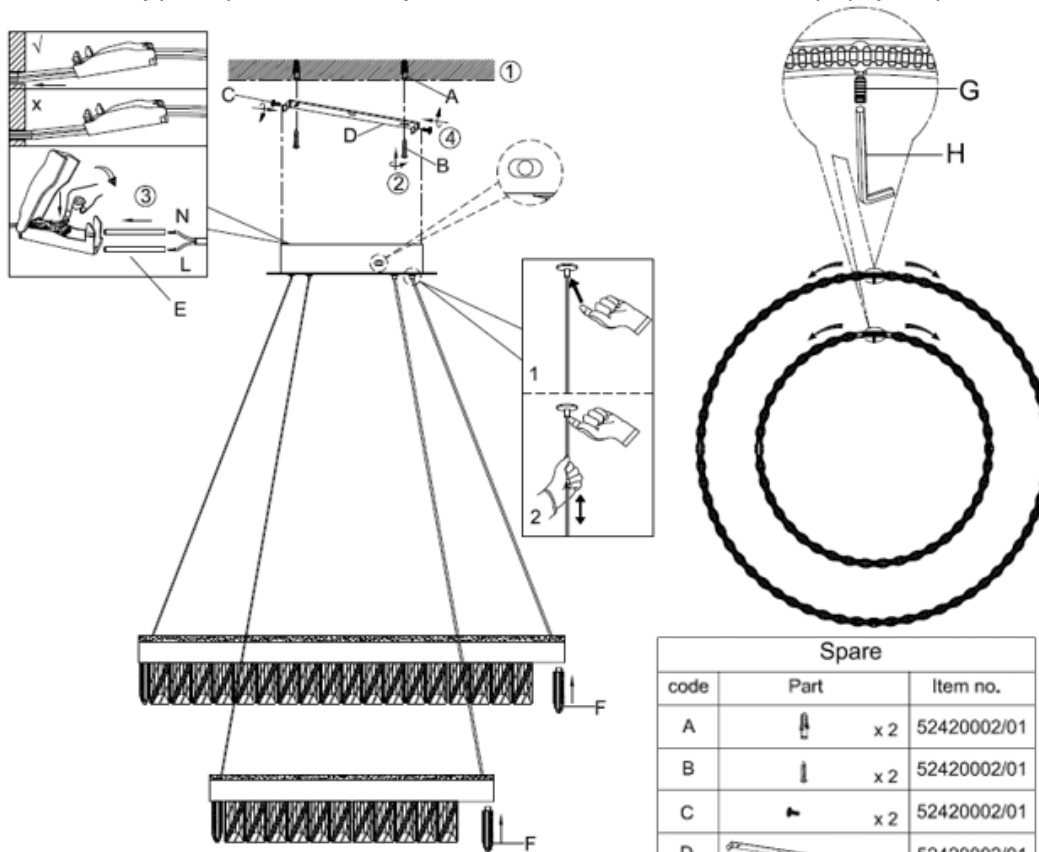

 **Napájanie smie byť obnovené až po kompletnej montáži a pripojení svietidla!**

MONTÁŽ

Poznámka:

Napájanie vedie cez otvor inštaláčnej krabice svietidla do svorkovnice v baldachýne. Uistite sa, že káble sú od kovovej základne a montážnej plochy oddelené dvojitou izoláciou a že vodiče L a N sú pripojené podľa obrázka.



Spare		
code	Part	Item no.
A	 x 2	52420002/01
B	 x 2	52420002/01
C	 x 2	52420002/01
D	 x 1	52420002/01
E	 x 2 Insulation tube	52420002/01
F	 x 106 back front front side	52420002/01
G	 x 2	52420002/01

SI: POZOR! Pred uporabo pazljivo preberite navodila za uporabo!

TEHNIČNI PODATKI

VIŠEČA LED-SVETILKA

Model: 52420002-01 (C4933-60+40)

Vrsta montaže: za montažo na strop

Nazivne vrednosti: 220–240 V AC, 50/60 Hz, temperatura: 25 °C

Nazivna moč (celotna naprava): 67 W

Stopnja zaščite: IP20

Razred zaščite pred električnim udarom: razred II

LED-svetilka se mora napajati z odobrenim LED-gonilnikom s sledečo številko modela: HLV180080SD.

Funkcije svetilke: 3 stopnje barvne temperature (3000–3800–5000 K) s stikalom na rozeti zunaj;

3-stopenjsko reguliranje svetlosti s stenskim stikalom; s funkcijo spomina po 10 sekundah.

LED-modul: koristni svetlobni tok skupno: 9300 lm (10 x 930 lm), moč skupno: 60 W (10 x 6 W).

Ta svetilka vsebuje svetlobni vir razreda energijske učinkovitosti D.

Svetlobni vir sme zamenjati le usposobljen strokovnjak.

Gonilnik sme zamenjati le usposobljen strokovnjak.

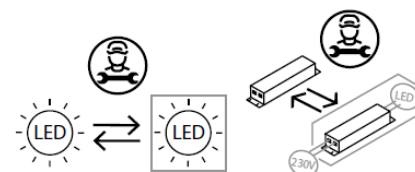

VARNOSTNA OPOZORILA

-  Izdelek je namenjen izključno za notranje prostore.
- Montažo te svetilke mora izvesti strokovno usposobljena oseba.
- Svetilke ne smete namestiti v vlažno okolje, tako boste preprečili uhajavi tok in električni udar.
- Pred montažo se prepričajte, da je električno napajanje izključeno.
- Ne dotikajte se svetilke z golimi rokami, ko je ta vklopljena.
- Svetilka se lahko uporablja le za predvideni namen, vsakršne spremembe so prepovedane.
- Zunanjega, fleksibilnega kabla oz. napeljave svetilke ni mogoče zamenjati. Če je kabel poškodovan, je treba svetilko zavreči.

-  Pomen prečrtanega smetnjaka: Električnih naprav ne odvrzite med nesortirane gospodinjske ali komunalne odpadke, temveč jih odnesite na zbirališča za ločeno zbiranje odpadkov. Glede obstoječih zbirališč se obrnite na ustrezen urad v svoji občini. Če električne naprave odložite na odlagališčih odpadkov, lahko nevarne snovi pronikajo v podtalnico in s tem tudi v prehranjevalno verigo. To je škodljivo za zdravje in vaše dobro počutje.

BDSK Handels GmbH & Co. KG,

Mergentheimer StraÙe 59

97084 Würzburg, Nemčija

ID-št. za DDV: DE279448078

www.xxxlutz.com

info@xxxlutz.at



52420002-01



HU: FIGYELEM! Használat előtt gondosan olvassa el ezt az útmutatót!

MŰSZAKI ADATOK

LED függőlámpa

Modell: 52420002-01 (C4933-60+40)

Szerelési mód: mennyezetre történő szerelés

Névleges értékek: 220–240 V váltakozó áram, 50/60 Hz, hőmérséklet: 25 °C

Névleges teljesítmény (teljes készülék): 67 W

Védettség: IP20

Áramütés elleni védelmi osztály: II. osztály

A LED lámpát egy engedélyezett LED meghajtóval kell ellátni, amelynek modellszáma a következő: HLV180080SD.

A lámpa funkciói: 3 színhőmérséklet-fokozat (3000 – 3800 – 5000 K) külső kapcsolóval a rozettán;

3 fokozatban tompítható fali kapcsolóval; 10 másodperc után memóriafunkcióval.

LED modul: teljes névleges fényáram: 9300 lm (10 x 930 lm), összteljesítmény: 60 W (10 x 6 W).

A lámpa a D energiaosztályba tartozó fényforrást tartalmaz.

Az izzót csak képzett szakember cserélheti ki.

A meghajtót csak képzett szakember cserélheti ki.

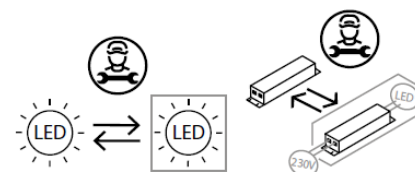

FIGYELMEZTETÉSEK

-  Csak beltéri használatra alkalmas.
- A lámpát szakképzett személynek kell felszerelnie.
- Az áramszivárgások és az áramütések elkerülése érdekében ne nedves környezetben szerelje fel a lámpát.
- Szerelés előtt győződjön meg arról, hogy az áramellátást lekapcsolta.
- Működés közben soha ne érintse meg pusztá kézzel a lámpát.
- A lámpa kizárólag rendeltetésszerű használatra alkalmas, a lámpán mindennemű változtatás tilos.
- A külső, rugalmas kábel, ill. a vezeték nem cserélhető. Ha a kábel sérült, a lámpát ártalmatlanítani kell.

-  Az áthúzott kuka piktogram jelentése: Ne dobjon elektromos készüléket a háztartási hulladékba, hanem adja le a lakóhely szerinti gyűjtőhelyen. A hulladékgyűjtő helyekről érdeklődjön a helyi önkormányzatnál. Ha az elektromos készülék szemétkerakóba kerül, veszélyes anyagok kerülhetnek a talajvízbe, és ezáltal a táplálékláncba. Ez károsítja az egészségét és a közérzetét.

BDSK Handels GmbH & Co. KG,

Mergentheimer Straße 59

97084 Würzburg, Németország

EU adóazonosító szám: DE279448078

www.xxxlutz.com

info@xxxlutz.at



Szerelési útmutató

Távolítsa el az összes csomagolóanyagot.

A szerelés előtt ellenőrizze, hogy a készülék nem sérült-e.

1. Távolítsa el a lámpatestről a nyíljelzés alatt található rögzítőcsavart (G) az imbuszkulcs (H) segítségével.
2. Helyezzen egy kristályt (F) a lámpatestbe azon a nyíláson keresztül, amelyből korábban eltávolította a rögzítőcsavart.
3. Így összesen 64 + 42 kristályt (F) helyezzen el egymás után a világítótesten.
4. Távolítsa el a nyíljelölést a rögzítőcsavarról, és csavarozza vissza a rögzítőcsavart a lámpatest nyílásába.

 **Az áramellátást csak akkor szabad visszaállítani, ha a készülék teljesen össze van szerelve és csatlakoztatva!**

ÖSSZESZERELÉS

Megjegyzés:

Az áramellátás a lámpacsatlakozó doboz nyílásán keresztül a rozettában található sorkapocsba vezet. Győződjön meg arról, hogy a vezetékek duplán szigeteltek, el vannak választva a fém talpazattól és a szerelőfelülettől, ill. hogy az L, N csatlakozók az ábrázolt módon vannak összekötve.

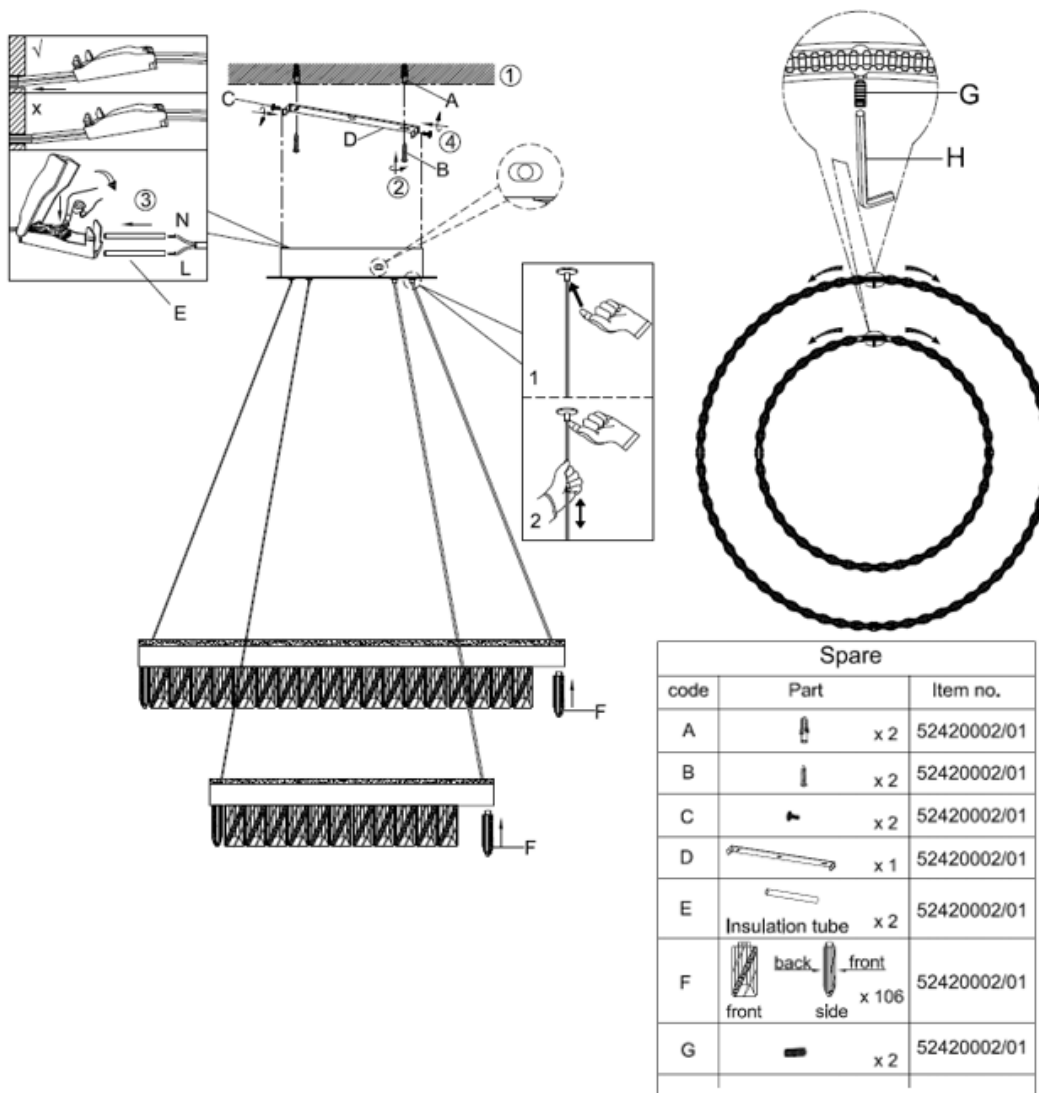

52420002-01



HR: POZOR! Prije uporabe pažljivo pročitajte uputu za korištenje!

TEHNIČKI PODACI

LED svjetiljka viseća

Model: 52420002-01 (C4933-60+40)

Vrsta montaže: montaža na strop

Nazivne vrijednosti: 220 - 240 V izmjenična struja, 50/60 Hz, Temperatura: 25 °C

Nazivna snaga (cijeli uređaj): 67 W

Stupanj zaštite: IP20

Klasa zaštite protiv strujnog udara: klasa II

LED svjetiljka mora se napajati preko dopuštenog LED pokretača sa sljedećim brojem modela HLV180080SD.

Funkcije svjetiljke: 3 stupnja temperature boje (3000 - 3800 - 5000 K) s prekidačem izvana na rozeti;

mogućnost trostupanjskog prigušivanja pomoću zidnog prekidača; s memory funkcijom nakon 10 sekundi.

LED modul: Korisni svjetlosni tok ukupno: 9300 lm (10 x 930 lm), Snaga ukupno: 60 W (10 x 6 W).

Ovaj proizvod sadržava izvor svjetlosti klase energetske učinkovitosti D.

Žarulju smije zamijeniti samo kvalificirana osoba.

Pokretač smije zamijeniti samo kvalificirana osoba.

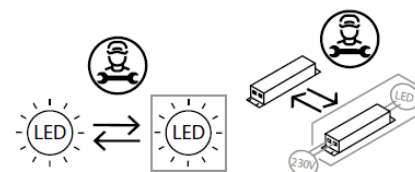

UPOZORENJA

-  Namijenjeno samo za unutarnju uporabu.
- Montažu ove svjetiljke mora izvršiti stručno kvalificirana osoba.
- Ne instalirajte svjetiljku u vlažnom okruženju kako biste izbjegli struje curenja ili strujne udare.
- Prije montaže osigurajte da je napajanje električnom energijom prekinuto.
- Ne dodirujte svjetiljku golim rukama dok je u radu.
- Svjetiljka se smije koristiti isključivo za predviđenu svrhu, modifikacija bilo koje vrste je zabranjena.
- Vanjski, fleksibilni kabel odn. vod svjetiljke nije zamjenjiv. Ako je kabel oštećen, svjetiljku treba zbrinuti u otpad.

-  Značenje simbola prekrížene kante za otpad: Električni uređaji ne smiju se zbrinjavati u nerazvrstani komunalni otpad, nego ih zbrinite u sabirne centre za sakupljanje EE otpada. Za informacije o sabirnim centrima za sakupljanje EE otpada obratite se vašoj općinskoj upravi. Ako se električni uređaji zbrinjavaju na deponije smeća, opasne tvari mogu dospjeti u podzemne vode, a time i u prehrambeni lanac. To šteti vašem zdravlju.

BDSK Handels GmbH & Co. KG,

Mergentheimer Straße 59

97084 Würzburg, Deutschland

PDV ID br.: DE279448078

www.xxxlutz.com

info@xxxlutz.at



uputa za montažu

Uklonite sav ambalažni materijal.

Prije montaže provjeravajte uređaj na oštećenja.

1. Uklonite sigurnosni vijak (G) ispod oznake strelice s kućišta svjetiljke pomoću imbus ključa (H).
2. Pričvrstite kristal (F) na kućište svjetiljke kroz otvor iz kojeg je prethodno uklonjen sigurnosni vijak.
3. Na taj način pričvrstite ukupno 64 + 42 kristala (F) jedan za drugim na kućište svjetiljke.
4. Uklonite oznaku strelice sa sigurnosnog vijka i ponovno zavrnite sigurnosni vijak u otvor na kućištu svjetiljke.

 **Napajanje se smije ponovno uključiti tek kada je uređaj potpuno montiran i priključen!**

MONTAŽA

Napomena:

Napajanje strujom vodi kroz otvor priključne kutije svjetiljke u rednu stezaljku stropnoj rozeti. Osigurajte da su kabeli odvojeni dvostrukom izolacijom od metalnog postolja i površine za montažu te da su priključci L/N priključeni kako što je prikazano na slici.

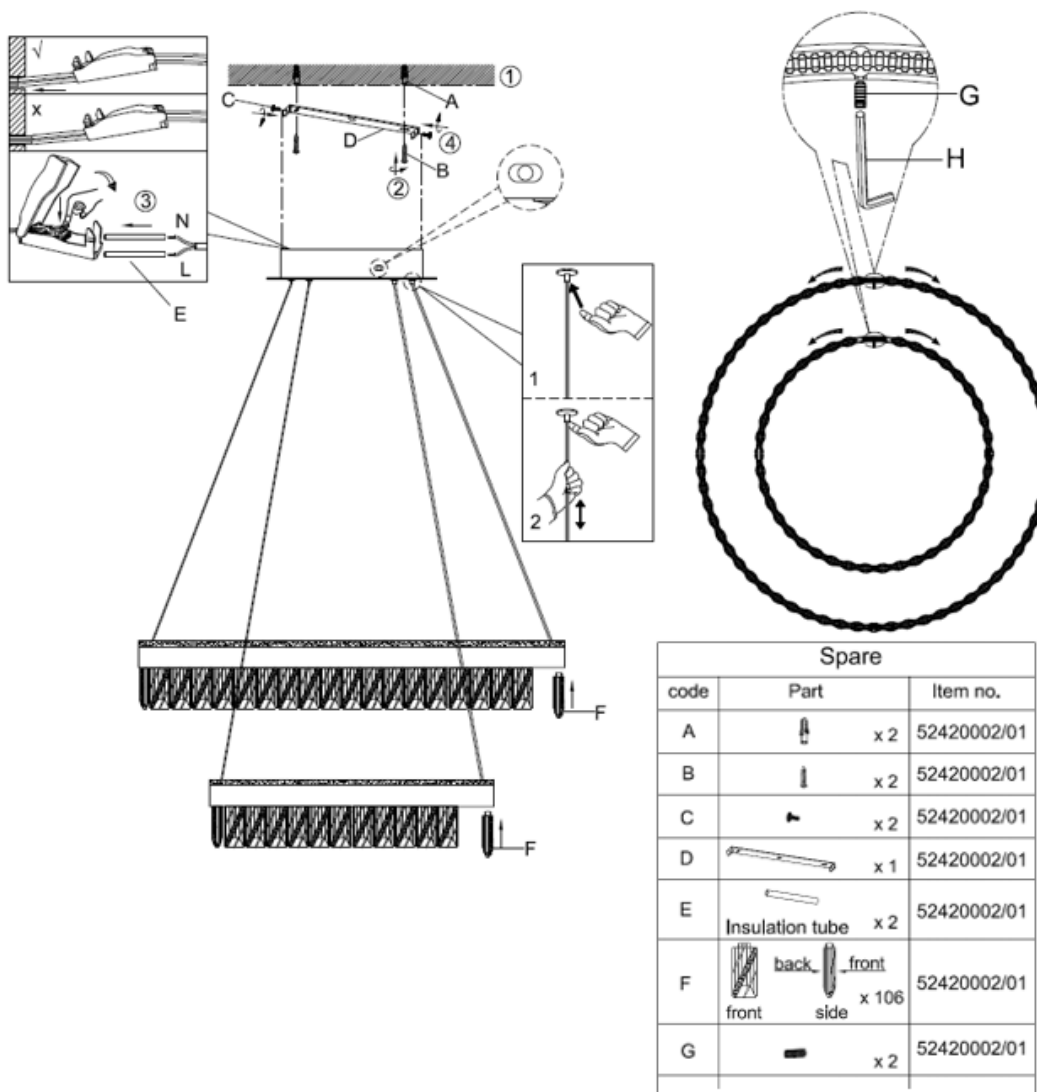

52420002-01



BG: ВНИМАНИЕ! Преди употреба внимателно прочетете инструкциите за експлоатация!

ТЕХНИЧЕСКИ ХАРАКТЕРИСТИКИ

LED ВИСЯЩА ЛАМПА

Модел: 52420002-01 (C4933-60+40)

Вид монтаж: за монтаж на тавана

Номинални стойности: 220–240 V променлив ток, 50/60 Hz, температура: 25 °C

Номинална мощност (цялото устройство): 67 W

Вид защита: IP20

Защитен клас срещу токов удар: клас II

LED лампата трябва да се захранва от одобрен LED драйвер със следния номер на модела: HLV180080SD.

Функции на лампата: 3 степени на цветна температура (3000 – 3800 – 5000 K) с превключвател отвън на таванската чаша;

с 3-степенно димиране чрез стенен ключ; с функция памет след 10 секунди.

LED модул: Общ полезен светлинен поток 9300 lm (10 x 930 lm), обща мощност 60 W (10 x 6 W).

Тази лампа съдържа светлинен източник с клас на енергийна ефективност D.

Крушката може да се сменя само от квалифициран специалист.

Драйверът може да се сменя само от квалифициран специалист.

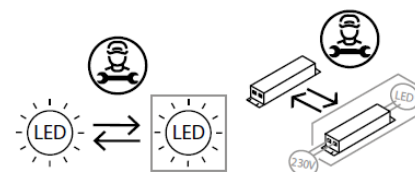

ПРЕДУПРЕДИТЕЛНИ УКАЗАНИЯ

1.  Продуктът е предназначен само за ползване на закрито.
2. Монтажът на тази лампа трябва да се извърши от специалист.
3. Не инсталирайте лампата във влажна среда, за да предотвратите изтичане на ток и токов удар.
4. Преди монтаж се убедете, че захранването с ток е прекъснато.
5. Никога не докосвайте лампата с голи ръце, докато тя работи.
6. Лампата е одобрена само за използване по предназначение, всякакви промени са забранени.
7. Външният гъвкав кабел съотв. свързването на лампата не може да се сменя. Ако кабелът е повреден, лампата трябва да се изхвърли.



8.  Значение на зачеркнатия контейнер за отпадъци: Не изхвърляйте електрически уреди в несортираните битови отпадъци, а използвайте пунктове за разделно събиране на отпадъци. Обърнете се към общинската администрация за информация относно наличните пунктове за събиране. Ако електрически уреди се изхвърлят на сметища, вредни вещества може да попаднат в подпочвените води и по този начин в хранителната верига. Това вреди на Вашето здраве и благосъстояние.

BDSK Handels GmbH & Co. KG,

Mergentheimer Straße 59

97084 Würzburg, Deutschland (Вюрцбург, Германия)

ИН по ЗДДС (UID-Nr.): DE279448078

www.xxxlutz.com

info@xxxlutz.at



Инструкции за монтаж

Отстранете всички опаковъчни материали.

Преди монтаж проверете устройството за повреди.

1. Отстранете предпазния винт (G) под маркировката стрелка с помощта на шестограмен ключ (H) от корпуса на лампата.
2. Закрепете кристал (F) към корпуса на лампата през отвора, от който преди това е бил отстранен предпазният винт.
3. По този начин закрепете общо 64 + 42 кристала (F) един след друг към корпуса на лампата.
4. Отстранете маркировката стрелка от предпазния винт и го завийте отново в отвора на корпуса на лампата.

 **Електрическото захранване може да бъде възстановено едва след като устройството е напълно монтирано и свързано!**

МОНТАЖ

Забележка:

Електрозахранването преминава през отвора на разклонителната кутия на лампата към лустер клемата в таванската чаша. Уверете се, че кабелите са разделени от металната основа и монтажната повърхност посредством двойна изолация, и че конекторите L и N са свързани както е показано.

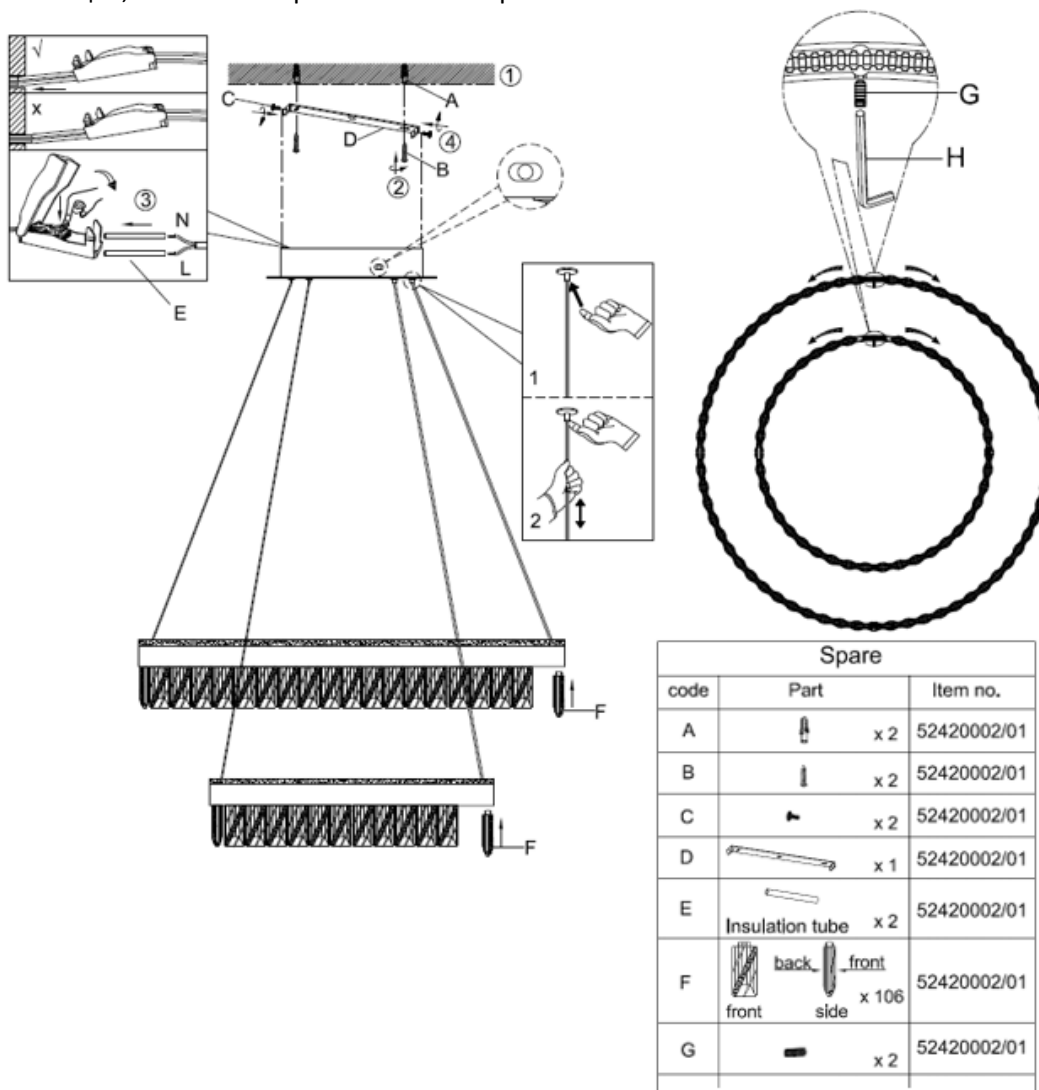

52420002-01



RO: ATENȚIE! Citiți cu atenție instrucțiunile înainte de utilizare!

DATE TEHNICE

Lampă suspendată cu LED

Model: 52420002-01 (C4933-60+40)

Mod de montare: montare pe tavan

Valori nominale: 220-240 V curent alternativ, 50/60 Hz, temperatură: 25 °C

Putere nominală ((pentru întregul aparat): 67 W

Grad de protecție: IP20

Clasă de protecție împotriva electrocutării: clasa II

Lampa LED trebuie alimentată de un driver LED aprobat cu următorul număr de model: HLV180080SD.

Funcțiile lămpii: 3 trepte de temperatură de culoare (3000-3800-5000 K) cu întrerupător extern, pe baldachin. reglabilă în 3 trepte prin intermediul întrerupătorului de perete; cu funcție de memorie după 10 secunde.

Modul LED: flux luminos util 9300 lm (10 x 930 lm), putere totală 60 W (10 x 6 W).

Acest produs conține o sursă de iluminare din clasa de eficiență energetică D.

Becul nu poate fi înlocuit decât de către un specialist în domeniu.

Driverul sursei de lumină nu poate fi înlocuit decât de o persoană calificată în domeniu.

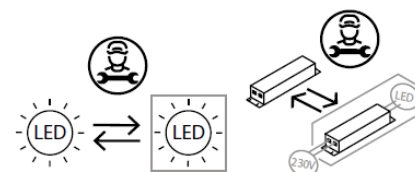

AVERTISMENTE

-  Produs adecvat doar pentru uz în interior.
- Montarea acestei lămpi se va realiza doar de către o persoană calificată în domeniu.
- Nu instalați lampa într-un mediu umed, pentru a evita curentul de scurgere și pericolul electrocutării.
- Înainte de montare, asigurați-vă că alimentarea electrică a fost întreruptă.
- Atunci când lumina este aprinsă, nu atingeți niciodată lampa cu mâna.
- Lampa trebuie utilizată numai în conformitate cu instrucțiunile de utilizare, orice altă modificare este interzisă.
- Cablul exterior și flexibil al lămpii nu poate fi înlocuit. În cazul în care cablul este deteriorat, lampa trebuie eliminată.

-  Semnificația pubelei tăiate: nu aruncați deșeurile electrice și electronice împreună cu gunoiul menajer nesortat, ci utilizați centrele pentru colectare selectivă. Adresați-vă administrației dumneavoastră locale pentru a afla unde puteți găsi un centru de colectare. Atunci când deșeurile electrice și electronice ajung la groapa de gunoi, substanțe periculoase pot ajunge în pânza freatică și mai apoi în lanțul trofic. Starea dumneavoastră de sănătate poate fi astfel afectată.

BDSK Handels GmbH & Co. KG,

Mergentheimer Straße 59

97084 Würzburg, Germania

CIF: DE279448078

www.xxxlutz.com

info@xxxlutz.at



Instrucțiuni de montare

Îndepărtați toate materialele de ambalare.

Verificați dacă dispozitivul prezintă deteriorări înainte de instalare.

1. Scoateți șurubul de siguranță (G) de sub marcajul săgeții cu ajutorul cheii hexagonale (H) din corpul lămpii.
2. Atașați un cristal (F) la corpul lămpii prin orificiul din care a fost îndepărtat anterior șurubul de siguranță.
3. Atașați astfel un total de 64 + 42 cristale (F) unul după altul la corpul luminos.
4. Îndepărtați marcajul cu săgeată de pe șurubul de siguranță și înșurubați din nou șurubul de siguranță în orificiul de pe corpul lămpii.





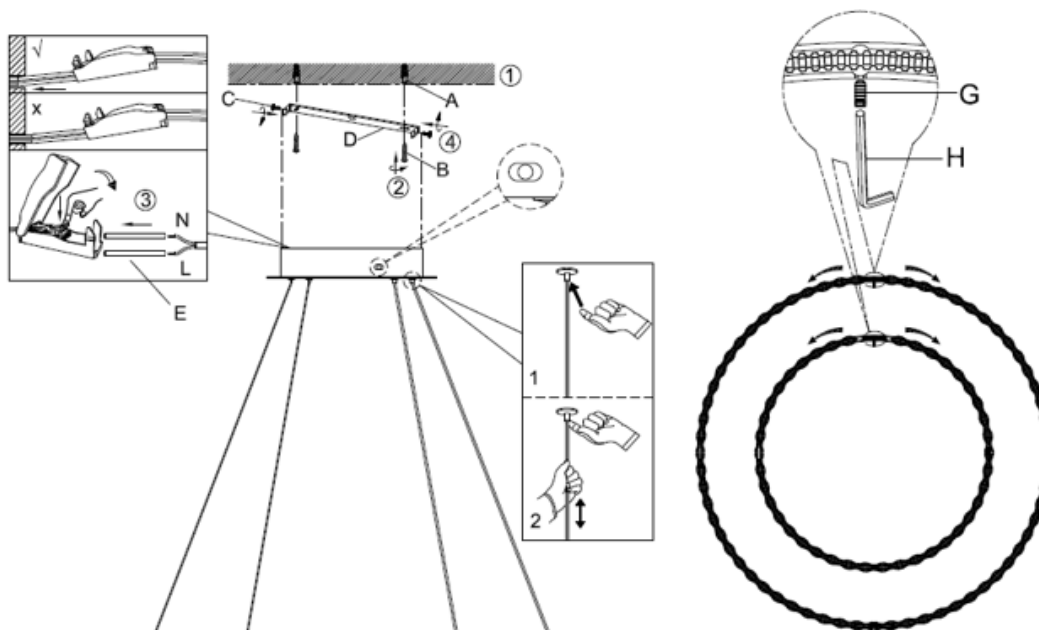

 **Alimentarea cu energie electrică poate fi restabilită numai după ce corpul de iluminat a fost complet instalat și conectat!**

MONTAJ

Indicație:

Curentul electric trece prin deschizătura cutiei de joncțiune în terminalul cu șurub din baldachin. Cablurile soclului de metal și suprafeței de montare trebuie să fie separate printr-o izolație dublă, iar mufele L, N trebuie să fie conectate precum vă este ilustrat.



Spare		
code	Part	Item no.
A	 x 2	52420002/01
B	 x 2	52420002/01
C	 x 2	52420002/01
D	 x 1	52420002/01
E	Insulation tube x 2	52420002/01
F	 x 106	52420002/01
G	 x 2	52420002/01

52420002-01



RS: PAŽNJA!

Pažljivo pročitajte uputstvo za upotrebu pre korišćenja!

TEHNIČKI PODACI

LED luster

Model: 52420002-01 (C4933-60+40)

Vrsta montaže: za montažu na plafon

Nominalne vrednosti: 220–240 V naizmenične struje, 50/60 Hz, temperatura: 25 °C

Nominalna snaga (ceo uređaj): 67 W

Vrsta zaštite: IP20

Klasa zaštite od strujnog udara: klasa II

LED lampa mora imati odobreni LED drajver sa sledećim brojem modela: HLV180080SD.

Funkcije lampe: 3 stepena temperature boje (3000 – 3800 – 5000 K) sa prekidačem spolja na čašici za plafon; trostruko dimabilno pomoću zidnog prekidača; sa funkcijom memorisanja nakon 10 sekundi.

LED modul: Ukupni korisni svetlosni fluks 9300 lm (10 x 930 lm), ukupna snaga 60 W (10 x 6 W).

Ova lampa sadrži izvor svetlosti klase energetske efikasnosti D.

Sijalicu sme da zameni samo kvalifikovano stručno lice.

Drajver sme da zameni samo kvalifikovano stručno lice.

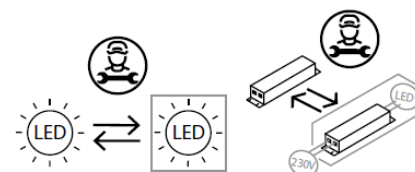

UPOZORENJA

-  Isključivo za upotrebu u zatvorenom prostoru.
- Montažu lampe mora izvršiti kvalifikovano stručno lice.
- Lampu nemojte montirati u vlažnim sredinama kako biste sprečili nastanak struja odvoda i strujnih udara.
- Pre montaže proverite da li je napajanje zaista prekinuto.
- Lampu nikada nemojte dodirivati golim rukama kada je u upotrebi.
- Lampu koristite isključivo u skladu sa namenom, zabranjeno je vršenje bilo kakvih izmena.
- Spoljni, fleksibilni kabl tj. provodnik lampe nije zamenjiv. Ako je kabl oštećen, lampa se mora odložiti.

-  Značenje precrtane kante za otpatke: Električne uređaje nemojte odlagati u komunalni otpad, već koristite posebna mesta za skupljanje takvog otpada. Obratite se svojoj opštinskoj upravi u vezi sa raspoloživim mestima za sakupljanje takvog otpada. Ukoliko se električni uređaji odlažu na deponije, opasne materije mogu dospeti u podzemne vode, a time i u prehrambeni lanac. To narušava vaše zdravlje i blagostanje.

BDSK Handels GmbH & Co. KG,

Mergentheimer Straße 59

97084 Würzburg, Nemačka

PDV ID broj: DE279448078

www.xxxlutz.com

info@xxxlutz.at



Uputstvo za montažu

Uklonite sav ambalažni materijal.

Pre montaže proverite da li uređaj ima oštećenja.

1. Uklonite sigurnosni zavrtnj (G) ispod oznake strelice sa kućišta lampe pomoću šestougaonog ključa (H).
2. Pričvrstite kristal (F) na kućište lampe kroz otvor iz kojeg je prethodno uklonjen sigurnosni zavrtnj.
3. Na ovaj način, jedan za drugim, pričvrstite ukupno 64 + 42 kristala (F) na kućište lampe.
4. Uklonite oznaku strelice sa sigurnosnog zavrtnja i ponovo zavrtnite sigurnosni zavrtnj u otvor na kućište lampe.

 **Napajanje se sme ponovo uključiti tek nakon što je uređaj potpuno montiran i priključen!**

MONTAŽA

Napomena:

Strujno napajanje vodi kroz otvor priključne kutije svetiljke do redne stezaljke u čašici za plafon. Proverite da li su kablovi od metalnog kućišta i montažne površine razdvojeni dvostrukom izolacijom i da li su priključci L/N povezani kao što je prikazano na slici.

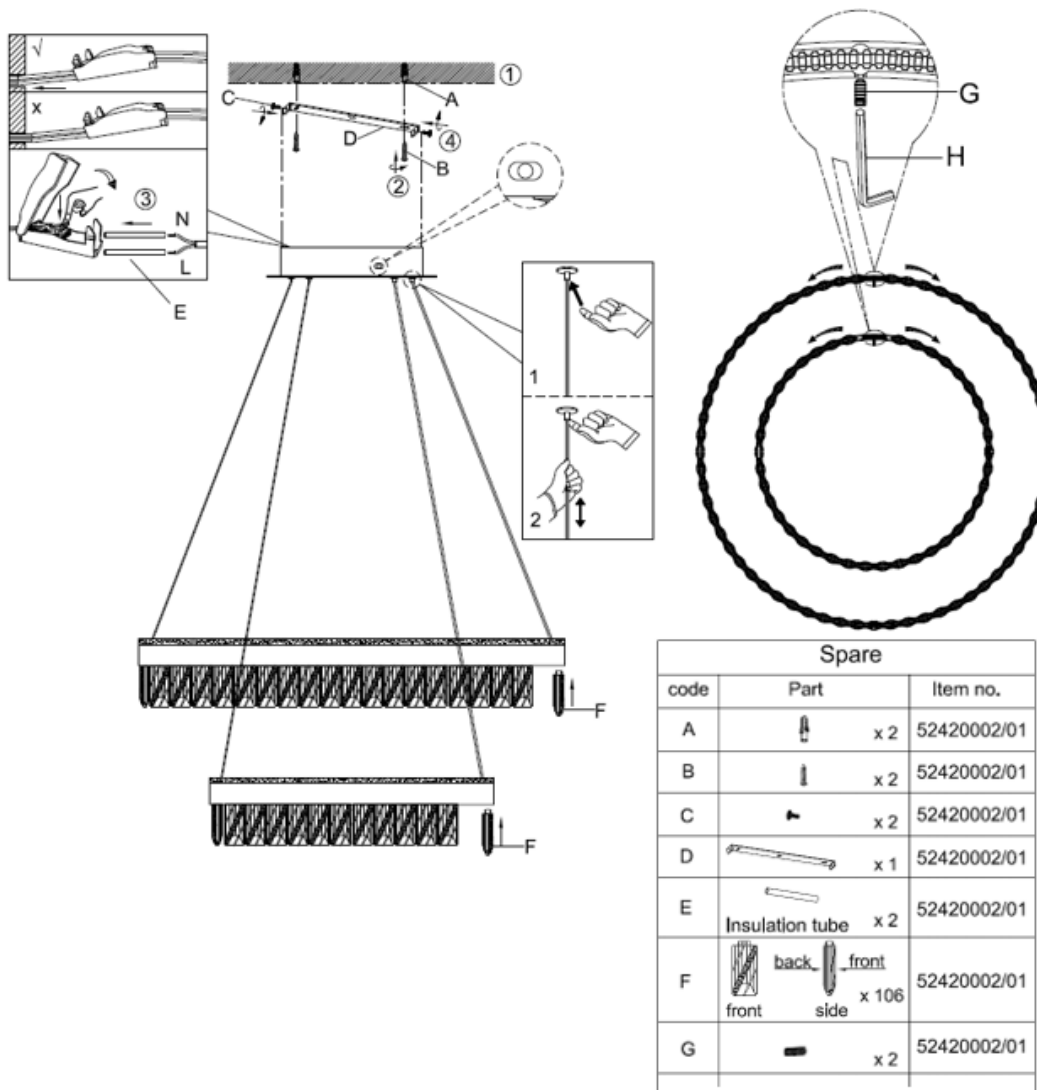

52420002-01



FR : ATTENTION ! Veuillez lire attentivement le mode d'emploi avant utilisation !

DONNÉES TECHNIQUES

Suspension LED

Modèle : 52420002-01 (C4933-60+40)

Type de montage : montage au plafond

Valeurs nominales : 220–240 V courant alternatif, 50/60 Hz, température : 25 °C

Puissance nominale ((appareil complet) : 67 W

Type de protection : IP20

Classe de protection contre les chocs électrique : classe II

La lampe LED doit être alimentée par un pilote LED agréé portant la référence de modèle suivante : HLV180080SD.

Fonctions de la lampe : 3 niveaux de température de couleur (3000 – 3800 – 5000 K) avec interrupteur situé à l'extérieur du baldaquin ;

intensité lumineuse réglable sur 3 niveaux à l'aide d'un interrupteur mural ; avec fonction mémoire après 10 secondes.

Module LED : corriger contexte mode d'emploi pour lampe de table Flux lumineux utile total : 9300 lm (10 × 930 lm),

puissance totale : 60 W (10 × 6 W).

Cette lampe contient une source lumineuse de classe d'efficacité énergétique D.

L'ampoule doit uniquement être remplacée par un professionnel qualifié.

Le remplacement du driver doit être effectué exclusivement par un professionnel qualifié.

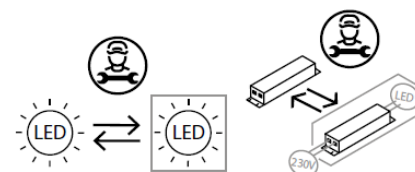

AVERTISSEMENTS

-  Uniquement destiné à un usage intérieur.
- Le montage de cette lampe doit être réalisé par une personne qualifiée.
- N'installez pas le luminaire dans un endroit humide, afin d'éviter des courants de fuite et des chocs électriques.
- Avant le montage, assurez-vous que l'alimentation électrique est coupée.
- Ne touchez jamais la lampe à mains nues lorsqu'elle est en fonctionnement.
- Le luminaire est autorisé exclusivement pour son usage prévu, toute modification est interdite.
- Le câble extérieur flexible, ou le fil électrique, de cette lampe n'est pas remplaçable.

Si le câble est endommagé, il faut mettre la lampe au rebut.

-  Signification de la poubelle barrée : ne jetez pas les appareils électriques avec les déchets ménagers non triés mais utilisez des points de collecte séparés. Contactez votre municipalité pour connaître les points de collecte disponibles. Lorsque des appareils électriques sont éliminés dans des décharges, des substances dangereuses peuvent pénétrer dans les eaux souterraines et donc dans la chaîne alimentaire. Cela nuit à votre santé et à votre bien-être.

BDSK Handels GmbH & Co. KG,

Mergentheimer Strasse 59

97084 Wurtzbourg, Allemagne

N° TVA : DE279448078

www.xxxlutz.com

info@xxxlutz.at



Instructions de montage

Retirez tous les matériaux d'emballage.

Vérifiez l'appareil avant le montage afin de détecter tout dommage.

1. Retirez la vis de sécurité (G) située sous le repère en forme de flèche à l'aide de la clé hexagonale (H) du corps de la lampe.
2. Fixez un cristal (F) sur le corps de la lampe en l'insérant par l'ouverture d'où la vis de sécurité a été retirée auparavant.
3. Fixez de cette manière, successivement, un total de 64 + 42 cristaux (F) sur le corps de la lampe.
4. Retirez le repère en forme de flèche de la vis de sécurité et revissez la vis de sécurité dans l'ouverture du corps de la lampe.







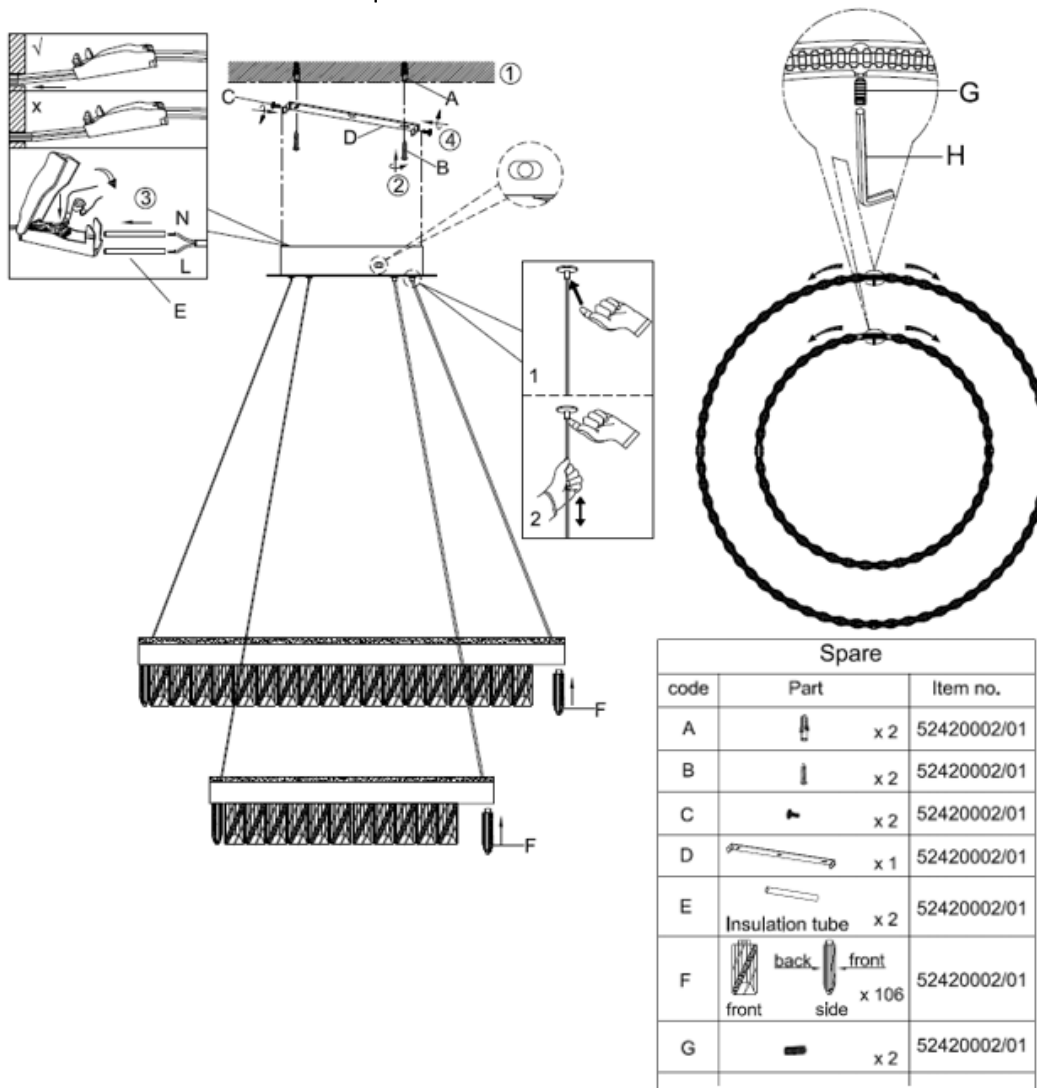

L'alimentation électrique ne doit être rétablie qu'une fois l'appareil entièrement monté et raccordé !

MONTAGE

Remarque :

l'alimentation électrique passe par l'ouverture de la boîte de connexion du luminaire au bornier dans le baldaquin. Assurez-vous que le câblage est séparé du socle métallique et de la surface de montage par une double isolation et que les bornes L et N sont raccordées comme indiqué.



Spare			Item no.
code	Part		
A	 x 2	52420002/01	
B	 x 2	52420002/01	
C	 x 2	52420002/01	
D	 x 1	52420002/01	
E	Insulation tube x 2	52420002/01	
F	 back, front, side x 106	52420002/01	
G	 x 2	52420002/01	