

AEG

CX7 CLASSIC
Cordless vacuum cleaner

Li-30 (14,4V)



DE	GEBRAUCHSANWEISUNG.....	4
GB	INSTRUCTION BOOK.....	7
EL	ΕΓΧΕΙΡΙΔΙΟ ΟΔΗΓΙΩΝ.....	10
ES	LIBRO DE INSTRUCCIONES.....	13
FR	MODE D'EMPLOI.....	16
IT	ISTRUZIONI.....	19
NL	HANDLEIDING.....	22
PT	MANUAL DO PROPRIETÁRIO.....	25
AR	دليل المستخدم.....	28
FA	دفترچه راهنمای کاربر.....	31

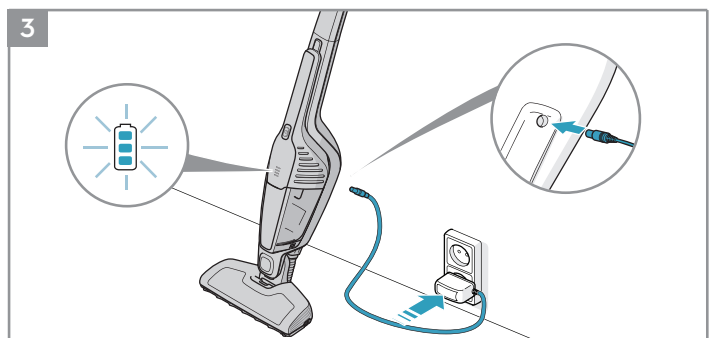
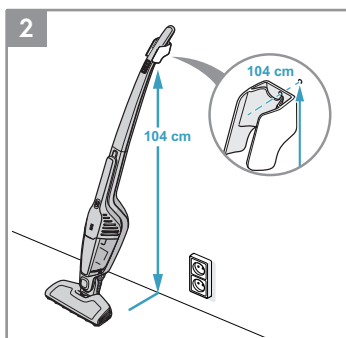
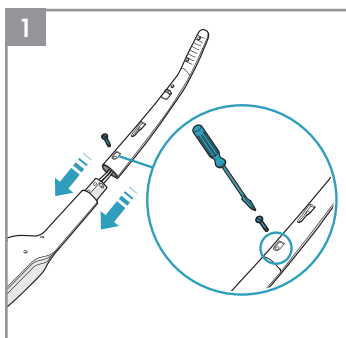
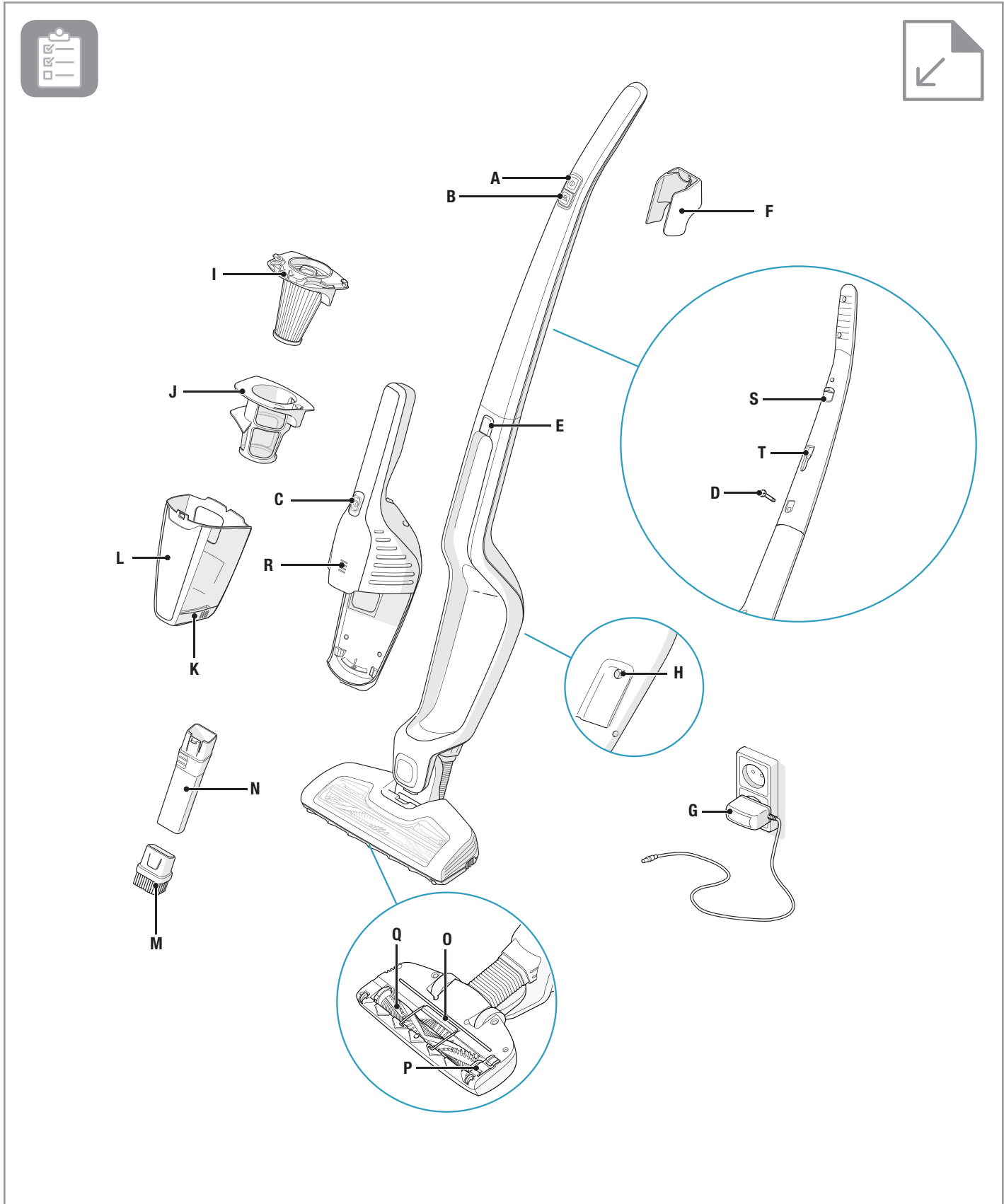

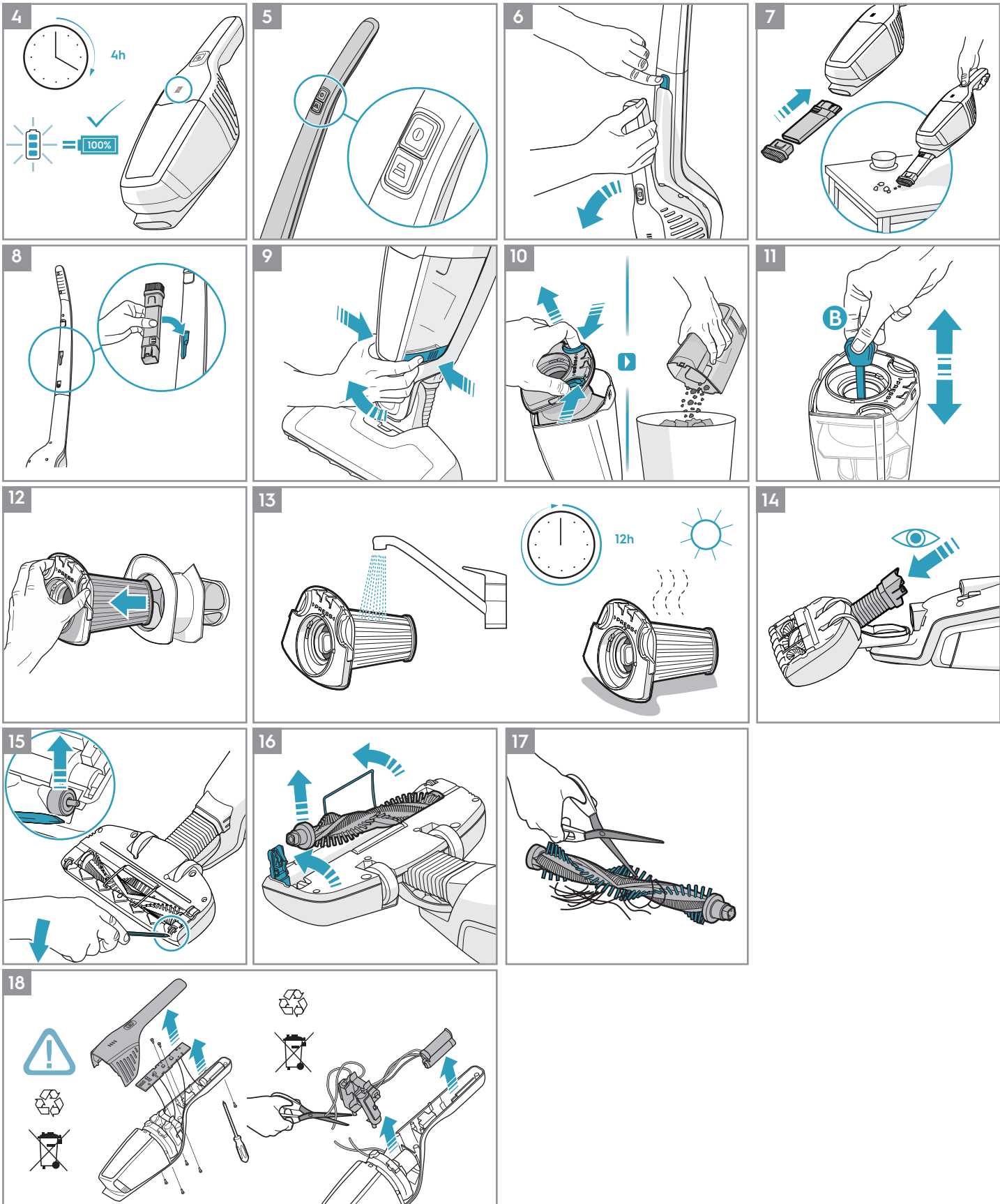



DE

GB

EL

ES

FR

IT

NL

PT

AR

FA

DEUTSCH

Danke, dass Sie sich für einen AEG CX7 Classic Staubsauger entschieden haben. Um bestmögliche Ergebnisse zu erzielen, sollten Sie ausschließlich Originalzubehör und Originalersatzteile von AEG verwenden, die speziell für Ihren Staubsauger entwickelt wurden. Dieses Produkt wurde mit Rücksicht auf die Umwelt hergestellt. Alle Plastikteile sind für Recyclingzwecke markiert.

CX7 CLASSIC GERÄTEBESCHREIBUNG

- | | |
|--|---------------------------------------|
| A. EIN-/AUS-Taste | M. Saugpinsel |
| B. Leistungsregelungstaste | N. Fugendüse |
| C. EIN-/AUS-Taste, Handstaubsauger | O. Kabelschutzgitter |
| D. Feststellschraube | P. Lagerabdeckung für Bürstenrolle |
| E. Entriegelungstaste, Handstaubsauger | Q. Bürstenrolle |
| F. Wandhalterung | R. Ladeanzeige |
| G. Netzstecker | S. Klippenbügel |
| H. Ladeanschluss | T. Steckplatz für Zubehöraufbewahrung |
| I. Feinfilter (Innenfilter) | |
| J. Vorfilter (Außenfilter) | |
| K. Entriegelungstaste, Staubbehälter | |
| L. Staubbehälter | |

VOR INBETRIEBNAHME

Stellen Sie sicher, dass alle in der vorliegenden Gebrauchsanweisung beschriebenen Teile in der Geräteverpackung enthalten sind und lesen Sie die vorliegende Gebrauchsanweisung aufmerksam durch. Beachten Sie insbesondere das Kapitel „Sicherheitshinweise“. Bewahren Sie diese Anweisungen gut auf.

- 1 Griff zusammenbauen.
- 2 A) CX7 Classic auf eine waagerechte, stabile Fläche stellen. Dabei ausreichende Entfernung zu Hitzequellen, direkter Sonnenstrahlung und Feuchtzonen sicherstellen. Befestigen Sie die Wandhalterung 104 cm über dem Boden mit einer geeigneten Schraube und einem Dübel an der Wand. Verwenden Sie einen für die Wand geeigneten Dübel.
B) Den Griff an der Wandhalterung anbringen.
C) Schließen Sie das Ladekabel an der Rückseite des Staubsaugers an.
- 3 Steckernetzteil an Netzsteckdose anschließen und CX7 Classic aufladen. Sobald der CX7 Classic aufgeladen wird, leuchtet die Kontrolllampe „Laden“.

CX7 CLASSIC LADEN

- 4 Langsames Blinken der Kontrolllampe „Laden“ bedeutet, dass der CX7 Classic vollständig geladen ist. Der Fortschritt des Ladevorgangs durch die entsprechende Anzahl der leuchtenden LEDs gekennzeichnet. Die volle Aufladzeit beträgt ca. 4 Stunden. Um die Akkuleistung zu verbessern, laden Sie CX7 Classic vor dem ersten Gebrauch 24 Stunden auf und bewahren Sie ihn bei Nichtgebrauch in der Ladestation auf.

STAUBSAUGEN MIT CX7 CLASSIC

Um Kratzer auf empfindlichen Bodenbelägen zu vermeiden und das optimale Reinigungsergebnis zu erzielen, sollte vor dem Staubsaugen sichergestellt werden, dass sich keine scharfen Gegenstände in den Düsenrädern oder in der Bürstenrolle verfangen haben.

- 5 CX7 Classic wird durch Drücken der Taste „Ein/Aus“ ein- bzw. ausgeschaltet.
CX7 Classic startet im Hochleistungsmodus.
Für leiseren Betrieb und längere Laufzeit drücken Sie die Leistungsregelungstaste.

REINIGEN VON MÖBEL, AUTOSITZE USW.

- 6 Drücken Sie die Taste, um den Akkusauger aus dem Gestell herauszunehmen.
- 7 Die Fugendüse anbringen, um beim Reinigen die schwer zugänglichen Stellen zu erreichen. Zum Abstauben den Saugpinsel an der Fugendüse anbringen.
- 8 Die Fugendüse und die kleine Bürste können auf der Rückseite des Griffs aufbewahrt werden.

ENTLEEREN DES STAUBBEHÄLTERS

- 9 Den Staubbehälter durch Drücken der Tasten entfernen.

- 10 Entriegelungstasten drücken, um die Filter aus dem Staubbehälter herauszunehmen. Filterinhalt in einen Abfallbehälter entleeren. Staubbehälter und Filter dürfen nicht im Geschirrspüler gereinigt werden.

FILTERREINIGUNG IST WICHTIG!

- 11 Filterreinigungsstab (B) vorsichtig bis zum Anschlag in den Filter hinein führen, um Staub aus dem Innenfilter zu entfernen. 5 Mal wiederholen.
- 12 Die Filter müssen regelmäßig gereinigt werden, um eine hohe Saugleistung zu erzielen. Entriegelungstasten Drücken, um die Filter herauszunehmen. Den Innenfilter vom Außenfilter trennen.
- 13 Filterteile vorsichtig mit lauwarmem Wasser abspülen. Keine Reinigungsmittel verwenden. (Keinesfalls im Geschirrspüler oder in der Waschmaschine reinigen.) Überschüssiges Wasser abschütteln und mindestens 12 Stunden trocknen lassen, bevor Sie sie wieder in den Staubsauger einsetzen.

REINIGEN DES SCHLAUCHS UND DER RÄDER

- 14 Obere Schlauchverriegelung hinter der Düse lösen. Störende Objekte oder Rückstände, die den Luftstrom zum Staubbehälter behindern, aus dem Schlauch oder aus dem Luftkanal entfernen. Schlauch wieder anbringen.
- 15 Räder, die schwergängig werden oder gereinigt werden müssen, vorsichtig mit einem flachen Schraubendreher abnehmen.

ENTFERNEN UND REINIGEN DER BÜRSTENROLLE

- 16 Wenn die Bürstenrolle blockiert wird, schaltet sich CX7 Classic ab. Die Lagerabdeckung der Bürstenrolle öffnen und die Bürstenrolle herausnehmen.
- 17 Fäden u. ä. mithilfe einer Schere entfernen. Setzen Sie die Bürstenrolle wieder ein und achten Sie darauf, dass sie sich frei drehen kann.



ENTFERNEN DER AKKUS FÜR RECYCLING

Warnung: Das Entfernen der Akkus darf nur vom AEG Kundendienst oder einer offiziellen Sammelstelle durchgeführt werden!

- 18 Die Akkus nur entfernen, wenn das Produkt verschrottet werden soll. Unsachgemäße Handhabung der Akkus kann gefährlich sein. **Akkus sollten vor dem Entfernen immer vollständig entladen werden.** Zum Recycling bringen Sie Ihr Produkt zu einem AEG Kundendienst oder einer offiziellen Sammelstelle. Sie können den Akku und die elektrischen Teile auf einer sicheren und professionellen Weise entfernen und recyceln. Befolgen Sie die Vorschriften Ihres Landes zur Sammlung von wiederaufladbaren Batterien und elektrischen Produkten.

Erfahren Sie mit CX7 Classic ein tolles Reinigungserlebnis!



SICHERHEITSVORKEHRUNGEN

Das Gerät kann von Kindern ab 8 Jahren und Personen mit eingeschränkten physischen, sensorischen oder geistigen Fähigkeiten oder mit mangelnder Erfahrung und/oder mangelndem Wissen nur dann verwendet werden, wenn sie durch eine für ihre Sicherheit zuständige Person beaufsichtigt werden oder in die sichere Verwendung des Geräts eingewiesen wurden und die mit dem Gerät verbundenen Gefahren verstanden haben.

Kinder dürfen nicht mit dem Gerät spielen.

Reinigung und Wartung des Geräts dürfen nicht von Kindern ohne Aufsicht erfolgen.

Bevor das Gerät verschrottet werden kann, müssen die Akkus vom Gerät entfernt werden.

Die Akkus müssen sicher entsorgt werden.

Es darf nur der mit dem Gerät gelieferte Netzstecker verwendet werden.

CX7 Classic darf nur für normales Staubsaugen in Innenräumen und nur im Haushalt und verwendet werden. Staubsauger immer an einem trockenen Ort aufbewahren.

Verpackungsmaterial wie Plastikbeutel u. ä. von Kindern fernhalten. Es besteht Erstickungsgefahr.

Verwenden Sie den Staubsauger niemals:

- In nassen Bereichen.
- In der Nähe von brennbaren Gasen etc.
- Wenn das Gerät sichtbare Schäden aufweist.
- Für Flüssigkeiten oder scharfkantige und spitze Gegenstände.
- Für heiße oder kalte Asche, brennende Zigarettenkippen etc.
- Für feinen Staub (z. B. von Gips, Beton, Mehl, heißer oder kalter Asche).

Vorsicht:

- Den Staubsauger niemals in direktem Sonnenlicht stehen lassen.
- Staubsauger vor starker Hitze schützen.
- Akkuzellen niemals zerlegen, kurzschließen oder gegen leitende Flächen halten.
- Staubsauger niemals ohne Filter benutzen.
- Bürstenrolle nicht berühren, solange sie sich dreht und solange der Staubsauger eingeschaltet ist.
- Achten Sie beim Reinigen des Inneren der Bodendüse auf Ihre Finger.









Der Einsatz des Staubsaugers unter den genannten Bedingungen kann zu Verletzungen führen und das Produkt ernsthaft beschädigen. Ein solcher Schaden ist nicht durch die Garantie von AEG abgedeckt.

WARTUNGSARBEITEN UND GARANTIE

Alle Wartungs- und Reparaturarbeiten dürfen ausschließlich von einem autorisierten AEG-Kundendienst durchgeführt werden.

Diese Garantie erstreckt sich nicht auf die Verringerung der Akkulaufzeit durch Alterung und Verschleiß, da die Akkulebensdauer von der Betriebsdauer und der Art und der Verwendung abhängig ist.

KONTROLLAMPEN

	AUFLADUNG 	BEDEUTUNG?	WÄHREND DES EINSATZES	BEDEUTUNG?
14,4 V		Langsames blinken = 100 % voll aufgeladen		75–100 % Kapazität
		50–95 % aufgeladen		50–75 % verbleibende Kapazität
		0–50 % aufgeladen		25–50 % verbleibende Kapazität
				CX7 Classic muss aufgeladen werden..

Zum Schutz des Motors, der Batterie und der Elektronik darf das Produkt nicht gelagert oder betrieben werden bei:

- einer Umgebungstemperatur unter 5 °C oder über 35 °C. Wird das Produkt bei einer Temperatur unter 5 °C oder über 35 °C gelagert, lassen Sie das Produkt abkühlen oder aufwärmen und einige Stunden vor dem Gebrauch trocknen.
- einer Luftfeuchtigkeit unter 20 % oder über 80 % (nicht kondensierend).

Wird das Produkt über einen längeren Zeitraum (ohne Verwendung oder kontinuierliche Aufladung) gelagert, empfehlen wir, das Produkt bei normaler Raumtemperatur mit 50 % oder mehr aufgeladenen Akkus zu lagern. So erhalten Sie die Leistung des Produkts.

Vorsicht! Im Inneren des Produkts kann sich Taukondensation bilden, wenn das Gerät von einer kalten in eine warme Umgebung gebracht wird oder nach dem Aufheizen des Abstellraums. Lassen Sie die inneren Komponenten einige Stunden vor dem Gebrauch aufwärmen und trocknen.



DE

GB

EL

ES

FR

IT

NL

PT

AR

FA

BESUCHEN SIE UNS AUF UNSERER WEBSITE, UM: VISIT OUR WEBSITE TO:



Sich Anwendungshinweise, Prospekte, Fehlerbehebungs- und Service-Informationen zu holen:
www.aeg.com



Ihr Produkt für einen besseren Service zu registrieren:
www.aeg.com/productregistration



Zubehör und Verbrauchsmaterial für Ihr Gerät zu kaufen: www.aeg.com/shop

REPARATUR- UND KUNDENDIENST

Halten Sie folgende Angaben bereit, wenn Sie sich an den Kundendienst von AEG wenden:

- Modellnummer
- PNC Nummer
- Seriennummer

Diese Informationen finden Sie auf dem Typenschild.

Produkt-Nr. (PNC)

Modellnummer

Seriennummer

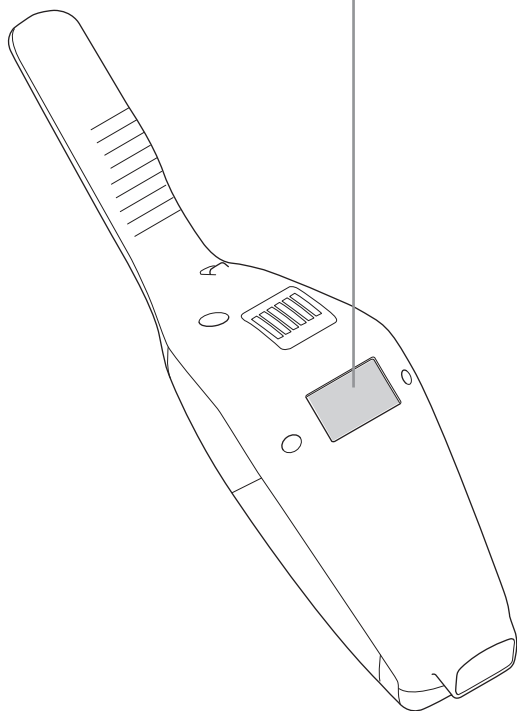
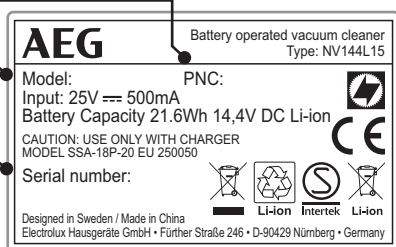

VERBRAUCHSGÜTER UND ZUBEHÖR



www.aeg.com/shop

Filter
Bez.: AEF144
Produkt-Nr. (PNC) 900 167 1537



Auto-Set
Bez.: AKIT360+
Produkt-Nr. (PNC): 900 168 3375

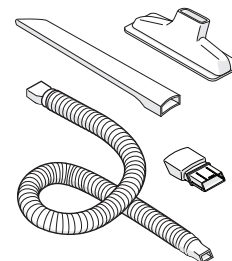

BedPro™ MINI
Bez.: AZE125
Produkt-Nr. (PNC): 900 168 3797

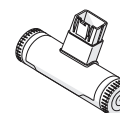

LAUFZEITEN FÜR CX7 CLASSIC

Modell	Volt	Laufzeitmodus
CX7-1-30XX	14,4V	30 min

Den Akku vor der Entsorgung aus dem Gerät entfernen. Entsorgen oder recyceln Sie den Akku gemäß den örtlichen



Bestimmungen. Das Symbol  auf dem Produkt oder seiner Verpackung weist darauf hin, dass dieses Produkt nicht als normaler Haushaltsabfall zu behandeln ist, sondern an einem Sammelpunkt für das Recycling von elektrischen und elektronischen Geräten abgegeben werden muss. Durch Ihren Beitrag zum korrekten Entsorgen dieses Produkts schützen Sie die Umwelt und die Gesundheit Ihrer Mitmenschen. Umwelt und Gesundheit werden durch falsches Entsorgen gefährdet. Weitere Informationen über das Recycling dieses Produkts erhalten Sie von Ihrem Rathaus, Ihrer Müllabfuhr oder dem Geschäft, in dem Sie das Produkt gekauft haben.





ENGLISH

Thank you for choosing an AEG CX7 Classic vacuum cleaner. In order to ensure the best results, always use original AEG accessories and spare parts. They have been designed especially for your vacuum cleaner. This product is designed with the environment in mind. All plastic parts are marked for recycling purposes.

DESCRIPTION OF CX7 CLASSIC

- | | |
|-----------------------------------|-------------------------------|
| A. ON/OFF button | M. Dusting brush |
| B. Power regulation button | N. Crevice nozzle |
| C. ON/OFF button, hand unit | O. Cable protector grill |
| D. Locking screw | P. Hatch cover for brush roll |
| E. Release button, hand unit | Q. Brush roll |
| F. Wallholder | R. Charging indicator |
| G. Charging cable (with adapter) | S. Cliff hanger |
| H. Charging plug | T. Slot for accessory storage |
| I. Fine filter (inner filter) | |
| J. Pre filter (outer filter) | |
| K. Release button, dust container | |
| L. Dust container | |

BEFORE STARTING

Check that the package includes all parts described in this instruction manual and read this manual carefully. Pay special attention to the safety precautions chapter. Save these instructions.

- 1 Assemble the handle.
- 2 A) Make sure that CX7 Classic is on a stable and horizontal surface away from heat sources, direct sunlight or wet places. Attach the wall holder to the wall 104 cm above the floor with a suitable screw and wall plug. Make sure to use a correct wall plug for the wall. B) Attach the handle to the wall holder. C) Connect the charging cable to the back side of the vacuum cleaner.
- 3 Insert the adaptor into the mains and charge CX7 Classic. The charging indicator will be lit when CX7 Classic is on charge.

CHARGING CX7 CLASSIC

- 4 When fully charged, the charging indicator will blink slowly. The numbers of LED lamps will indicate the level of charge. Full charging time is around 4 hours. For better battery performance, charge CX7 Classic for 24 hours before first use and always keep it on charge when not used.

VACUUMING WITH CX7 CLASSIC

Before vacuuming, check that the nozzle wheels and the brush roll are clean from sharp objects in order to avoid scratching sensitive floors and to ensure full cleaning performance.

- 5 Start and stop CX7 Classic by pushing the ON/OFF button. CX7 Classic will start on the high power mode. For more silent cleaning and longer runtime, press the power regulation button.

VACUUMING FURNITURE, CAR SEATS ETC.

- 6 Press the button to release the hand unit from the main body.
- 7 Attach the crevice nozzle to facilitate cleaning of areas difficult to reach. Attach the brush on the crevice nozzle for dusting.
- 8 The crevice nozzle and small brush can be stored in the slot on the back side of the handle.

EMPTYING OF THE DUST CONTAINER

- 9 Remove the dust container by pressing the buttons.
- 10 Take out the filters from the dust container by pressing the release buttons. Empty the contents into a dustbin. Never wash the dust container or filters in a dishwasher.

IMPORTANT - FILTER CLEANING!

- 11 Pull the filter cleaning rod (B) to its end position and release it to remove dust from the inner filter. Repeat 5 times.
- 12 The filters must be cleaned at regular intervals to ensure a high cleaning performance. Take out the filters by pressing the release buttons. Separate the inner filter from the outer filter.
- 13 Rinse the filter parts carefully under lukewarm water without using any detergents. (Never use the dishwasher or washing machine.) Shake to remove excess water and leave to dry minimum 12h before putting them back into the cleaner.

CLEANING THE HOSE AND NOZZLE WHEELS

- 14 Loosen the hose behind the nozzle from its upper connection. Remove any object or debris that can be blocking the airflow in the hose or in the air channel to the dust cup, and put the hose back.
- 15 If the wheels need to be cleaned or get jammed, remove them carefully by using a flat screwdriver.

REMOVING AND CLEANING THE BRUSH ROLL

- 16 If the brushroll gets blocked CX7 Classic will stop. Open the cable protector grill and the brush roll hatch cover and remove the brush roll.
- 17 Use a pair of scissors to remove threads etc. Reassemble the brush roll, making sure it can spin freely.



REMOVING THE BATTERIES FOR RECYCLING

Warning; Battery removal must only be done by an AEG service center or official collection point!

- 18 Only remove batteries if the product is to be scrapped. Improper handling of the batteries may be hazardous. **Batteries should always be completely discharged before removal.** Take your product to an AEG service center or official collection point for recycling. They can remove and recycle the battery and electric parts in a safe and professional way. Follow your country's rules for collection of rechargeable batteries and electrical products.

Enjoy a great cleaning experience with CX7 Classic!

DE

GB

EL

ES

FR

IT

NL

PT

AR

FA



DE

GB

EL

ES

FR

IT

NL

PT

AR

FA

SAFETY PRECAUTIONS

This appliance can be used by children aged from 8 years and above and persons with reduced physical, sensory or mental capabilities or lack of experience and knowledge if they have been given supervision or instruction concerning use of the appliance in a safe way and understand the hazards involved.

Children shall not play with the appliance.

Cleaning and maintenance shall not be made by children without supervision.

Batteries must be removed from the appliance before it is scrapped.

The battery is to be disposed of safely.

Only use the charging adapter that was provided with the product.

CX7 Classic should only be used for normal vacuuming indoors and in a domestic environment. Make sure it is stored in a dry place. Packaging material, e.g. plastic bags should not be accessible to children to avoid suffocation.

Never use the vacuum cleaner:

- In wet areas.
- Close to flammable gases, etc.
- When the product shows visible signs of damage.
- On sharp objects or liquids.
- On hot or cold cinders, lighted cigarette butts, etc.
- On fine dust, for instance from plaster, concrete, flour, hot or cold ashes.

Caution:

- Do not leave the vacuum cleaner in direct sunlight.
- Avoid exposing the vacuum cleaner to strong heat.
- The battery cells within must not be dismantled, short circuited or placed against a metal surface.
- Never use the vacuum cleaner without its filters.
- Do not try to touch the brush roll while the cleaner is switched on and the brush roll is turning.
- Mind your fingers if cleaning the inside of the floor nozzle.









Using the vacuum cleaner in the above circumstances may cause serious personal injury or damage to the product. Such injury or damage is not covered by the warranty or by AEG.

SERVICING AND WARRANTY

All service or repairs must be carried out by an authorized AEG service centre.

This warranty does not cover reduction in battery runtime due to battery age or use, as the life of the battery depends upon the amount and nature of use.

INDICATION LAMPS

	CHARGING 	WHAT DOES IT MEAN?	DURING USAGE	WHAT DOES IT MEAN?
14.4 V		Blink slowly = 100 % fully charged		75 - 100 % capacity
		50 - 95 % charged		50- 75 % capacity remaining
		0 - 50 % charged		25 - 50 % capacity remaining
				CX7 Classic needs to be recharged.

To protect the motor, battery and electronics the product should not be stored or operated in:

- An ambient temperature below 5 °C or exceeding 35 °C. If the product is stored in a temperature below 5 °C or exceeding 35 °C, let the product cool down or warm up and dry for a few hours before usage.
- A humidity level below 20% or exceeding 80% (non-condensing).

If the product is stored for an extended time period (without usage or continuous charging), we recommend to store the product in normal room temperature with the batteries charged at 50% capacity or more. This will maintain the performance of the product.

Attention! Dew condensation may form inside the product if the unit is moved from a cold to a warm environment or after heating up the storage room. Wait a few hours for the internal components to warm up and dry before usage.



VISIT OUR WEBSITE TO:



Get usage advice, brochures, trouble shooter, service information: www.aeg.com



Register your product for better service: www.aeg.com/productregistration



Buy Accessories and Consumables for your appliance: www.aeg.com/shop

CUSTOMER CARE AND SERVICE

When contacting the AEG service center, ensure that you have following data available:

- Model number,
- PNC number
- Serial number

The information can be found on the rating plate.

PNC number

Model number

Serial number

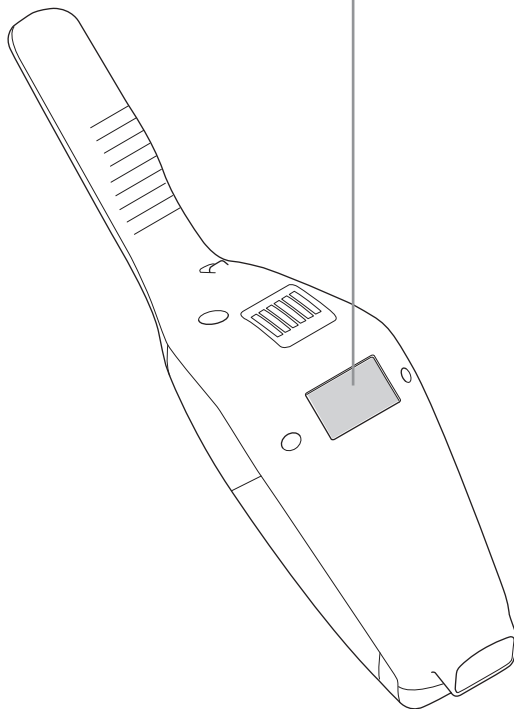
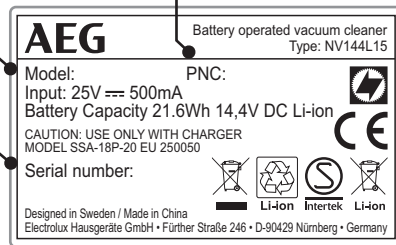

CONSUMABLES & ACCESSORIES



www.aeg.com/shop

Filter
Ref: AEF144
PNC: 900 167 1537



Car Kit
Ref: AKIT360+
PNC: 900 168 3375

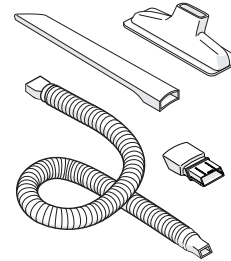

BedPro™ MINI
Ref: AZE125
PNC: 900 168 3797

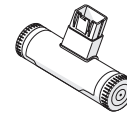

RUNNING TIMES FOR CX7 CLASSIC

Model	Volt	Long runtime mode
CX7-1-30XX	14,4V	30 min

The battery should be removed from The product before disposal. Dispose of or recycle The battery in accordance with local regulations. The symbol



on the product or on its packaging indicates that this product may not be treated as household waste. Instead it shall be handed over to the applicable collection point for the recycling of electrical and electronic equipment. By ensuring this product is disposed of correctly, you will help prevent potential negative consequences for the environment and human health, which could otherwise be caused by inappropriate waste handling of this product. For more detailed information about recycling of this product, please contact your local city office, your household waste disposal service or the shop where you purchased the product.

DE

GB

EL

ES

FR

IT

NL

PT

AR

FA



DE

GB

EL

ES

FR

IT

NL

PT

AR

FA

ΕΛΛΗΝΙΚΑ

Σας ευχαριστούμε που επιλέξατε την ηλεκτρική σκούπα CX7 Classic της AEG. Για να εξασφαλίσετε τα καλύτερα δυνατά αποτελέσματα, χρησιμοποιείτε πάντα γνήσια αξεσουάρ και ανταλλακτικά AEG. Έχουν σχεδιαστεί αποκλειστικά για τη δική σας ηλεκτρική σκούπα. Το προϊόν αυτό έχει σχεδιαστεί λαμβάνοντας υπόψη το περιβάλλον. Όλα τα πλαστικά μέρη είναι σημειωμένα κατάλληλα με σκοπό να ανακυκλωθούν.

ΠΕΡΙΓΡΑΦΗ ΤΗΣ CX7 CLASSIC

- | | |
|---|--------------------------------------|
| A. Κουμπί ΕΝΕΡΓΟΠΟΙΗΣΗΣ/ ΑΠΕΝΕΡΓΟΠΟΙΗΣΗΣ | K. Κουμπί απασφάλισης, δοχείο σκόνης |
| B. Κουμπί ρύθμισης ισχύος | L. Δοχείο σκόνης |
| C. Κουμπί ΕΝΕΡΓΟΠΟΙΗΣΗΣ/ ΑΠΕΝΕΡΓΟΠΟΙΗΣΗΣ, μονάδα χειρός | M. Βούρτσα ξεσκόνισματος |
| D. Βίδα ασφάλισης | N. Ακροφύσιο για στενές κοιλότητες |
| E. Κουμπί απασφάλισης, μονάδα χειρός | O. Προστατευτική γρίλια καλωδίου |
| F. Στήριγμα τοίχου | P. Κάλυμμα για τη βούρτσα-ρολό |
| G. Προσαρμογέα φόρτισης | Q. Βούρτσα-ρολό |
| H. Σύνδεσμος φόρτισης | R. Ένδειξη φόρτισης |
| I. Λεπτό φίλτρο (εσωτερικό φίλτρο) | S. Κρεμάστρα |
| J. Προ-φίλτρο (εξωτερικό φίλτρο) | T. Σχισμή για αποθήκευση αξεσουάρ |

ΠΡΙΝ ΑΠΟ ΤΗΝ ΕΝΑΡΞΗ ΛΕΙΤΟΥΡΓΙΑΣ

Ελέγξτε ότι περιλαμβάνονται στη συσκευασία όλα τα εξαρτήματα που περιγράφονται σε αυτό το εγχειρίδιο οδηγιών και διαβάστε το εγχειρίδιο προσεκτικά. Προσέξτε ιδιαίτερα το κεφάλαιο «Προφυλάξεις ασφαλείας». Φυλάξτε αυτές τις οδηγίες.

- 1 Συναρμολογήστε τη λαβή.
- 2 A) Βεβαιωθείτε πως η CX7 Classic βρίσκεται σε σταθερή και οριζόντια επιφάνεια μακριά από πηγές θερμότητας, άμεσο ηλιακό φως ή υγρά μέρη. Στερεώστε το στήριγμα τοίχου στον τοίχο 104 cm πάνω από το δάπεδο με κατάλληλη βίδα και ούπα. Φροντίστε να χρησιμοποιήσετε σωστό ούπα για τον τοίχο.
B) Προσαρτήστε τη λαβή στο στήριγμα τοίχου.
C) Συνδέστε το καλώδιο φόρτισης στο πίσω μέρος της ηλεκτρικής σκούπας.
- 3 Εισαγάγετε τον προσαρμογέα στην πρίζα και φορτίστε την CX7 Classic. Η ένδειξη φόρτισης ανάβει όταν η CX7 Classic φορτίζεται.

ΦΟΡΤΙΣΗ ΤΗΣ CX7 CLASSIC

- 4 Όταν είναι πλήρως φορτισμένη, η ένδειξη φόρτισης αναβοσβήνει αργά. Οι αριθμοί των λυχνιών LED υποδεικνύουν το επίπεδο φόρτισης. Ο χρόνος πλήρους φόρτισης είναι περίπου 4 ώρες. Για καλύτερη απόδοση της μπαταρίας, φορτίστε την CX7 Classic για 24 ώρες πριν από την πρώτη χρήση και φορτίζετε την όταν δεν τη χρησιμοποιείτε.

ΣΚΟΥΠΙΣΜΑ ΜΕ ΤΗΝ CX7 CLASSIC

Προτού σκουπίσετε, βεβαιωθείτε ότι δεν υπάρχουν αιχμηρά αντικείμενα στους τροχούς του ακροφυσίου και στη βούρτσα-ρολό, ώστε να μη χαράξετε τυχόν ευαίσθητα δάπεδα και να εξασφαλίσετε τέλεια απόδοση κατά τον καθαρισμό.

- 5 Θέστε σε λειτουργία και σταματήστε την CX7 Classic, πατώντας το κουμπί ΕΝΕΡΓΟΠΟΙΗΣΗΣ/ΑΠΕΝΕΡΓΟΠΟΙΗΣΗΣ. Η CX7 Classic ξεκινά σε λειτουργία υψηλής ισχύος. Για πιο αθόρυβο καθαρίσμα και μεγαλύτερο χρόνο λειτουργίας, πιέστε το κουμπί ρύθμισης ισχύος.

ΧΡΗΣΗ ΣΕ ΕΠΙΠΛΑ, ΚΑΘΙΣΜΑΤΑ ΑΥΤΟΚΙΝΗΤΟΥ Κ.ΛΠ.

- 6 Πατήστε το κουμπί για να απελευθερώσετε τη μονάδα χειρός από το κυρίως σώμα.
- 7 Συνδέστε το ακροφύσιο για στενές κοιλότητες για να διευκολύνετε τον καθαρισμό δυσπρόσιτων σημείων. Συνδέστε τη βούρτσα στο ακροφύσιο για στενές κοιλότητες για ξεσκόνισμα.
- 8 Η θέση αποθήκευσης του ακροφυσίου για στενές κοιλότητες και της μικρής βούρτσας είναι ή στη σχισμή στο πίσω μέρος της λαβής.

ΑΔΕΙΑΣΜΑ ΤΟΥ ΔΟΧΕΙΟΥ ΣΚΟΝΗΣ

- 9 Αφαιρέστε το δοχείο σκόνης πατώντας τα κουμπιά.

- 10 Αφαιρέστε τα φίλτρα από το δοχείο σκόνης πατώντας τα κουμπιά απασφάλισης. Αδειάστε το περιεχόμενο σε κάδο απορριμμάτων. Ποτέ μην πλένετε το δοχείο σκόνης ή τα φίλτρα σε πλυντήριο πιάτων.

ΣΗΜΑΝΤΙΚΟ - ΚΑΘΑΡΙΣΜΟΣ ΦΙΛΤΡΩΝ!

- 11 Τραβήξτε τη ράβδο καθαρισμού του φίλτρου (B) μέχρι την ακραία θέση της και απελευθερώστε την για να απομακρύνετε τη σκόνη από το εσωτερικό φίλτρο. Επαναλάβετε 5 φορές.
- 12 Πρέπει να καθαρίζετε τα φίλτρα σε τακτά χρονικά διαστήματα για να εξασφαλίσετε υψηλή απόδοση καθαρισμού. Αφαιρέστε τα φίλτρα πατώντας τα κουμπιά απασφάλισης. Χωρίστε το εσωτερικό φίλτρο από το εξωτερικό φίλτρο.
- 13 Ξεπλύνετε τα επιμέρους φίλτρα προσεκτικά σε χλιαρό νερό χωρίς να χρησιμοποιήσετε απορρυπαντικά. (Ποτέ μη χρησιμοποιείτε το πλυντήριο πιάτων ή το πλυντήριο ρούχων.) Τινάζτε τα για να απομακρύνετε το πολύ νερό και αφήστε τα να στεγνώσουν για τουλάχιστον 12 ώρες προτού τα τοποθετήσετε και πάλι στη σκούπα.

ΚΑΘΑΡΙΣΜΟΣ ΤΟΥ ΣΩΛΗΝΑ ΚΑΙ ΤΩΝ ΤΡΟΧΩΝ ΤΟΥ ΑΚΡΟΦΥΣΙΟΥ

- 14 Αποδεσμεύστε τον σωλήνα πίσω από το ακροφύσιο από την επάνω σύνδεσή του. Απομακρύνετε τυχόν αντικείμενα ή σκουπίδια που μπορεί να φράζουν τη ροή του αέρα μέσα στον σωλήνα ή στον αεραγωγό προς το δοχείο σκόνης και επανατοποθετήστε τον σωλήνα στη θέση του.
- 15 Εάν πρέπει να καθαρίσετε τους τροχούς ή εάν οι τροχοί μπλοκάρουν, αφαιρέστε τους προσεκτικά χρησιμοποιώντας ένα κατσαβίδι με επίπεδη μύτη.

ΑΦΑΙΡΕΣΗ ΚΑΙ ΚΑΘΑΡΙΣΜΟΣ ΤΗΣ ΒΟΥΡΤΣΑΣ-ΡΟΛΟ

- 16 Αν η βούρτσα-ρολό μπλοκαριστεί, η CX7 Classic θα σταματήσει. Ανοίξτε την προστατευτική γρίλια καλωδίου και το κάλυμμα της βούρτσας-ρολό και αφαιρέστε τη βούρτσα-ρολό.
- 17 Με ένα ψαλίδι απομακρύνετε τις κλωστές κ.λπ. Συναρμολογήστε ξανά τη βούρτσα-ρολό και βεβαιωθείτε ότι μπορεί να περιστρέφεται ελεύθερα.



ΑΦΑΙΡΕΣΗ ΤΩΝ ΜΠΑΤΑΡΙΩΝ ΓΙΑ ΑΝΑΚΥΚΛΩΣΗ

Προειδοποίηση: Η αφαίρεση των μπαταριών πρέπει να γίνεται μόνο από το κέντρο σέρβις της AEG ή από επίσημο σημείο συλλογής!

- 18 Αφαιρέστε τις μπαταρίες μόνο αν το προϊόν πρόκειται να απορριφθεί. Ο ακατάλληλος χειρισμός των μπαταριών μπορεί να ενέχει κινδύνους. **Οι μπαταρίες πρέπει πάντα να αποφορτίζονται πλήρως προτού αφαιρεθούν.** Πηγαίνετε το προϊόν σας σε ένα κέντρο σέρβις της AEG ή σε ένα επίσημο σημείο συλλογής για ανακύκλωση. Εκεί μπορούν να αφαιρέσουν και να ανακυκλώσουν την μπαταρία και τα ηλεκτρικά μέρη με ασφαλή και επαγγελματικό τρόπο. Ακολουθήστε τους κανόνες της χώρας σας για τη συλλογή επαναφορτιζόμενων μπαταριών και ηλεκτρικών προϊόντων.

Απολαύστε μια εκπληκτική εμπειρία καθαρισμού με την CX7 Classic!



ΠΡΟΦΥΛΑΞΕΙΣ ΑΣΦΑΛΕΙΑΣ

Η συσκευή αυτή μπορεί να χρησιμοποιηθεί από παιδιά ηλικίας 8 ετών και άνω και από άτομα με μειωμένες σωματικές, αισθητηριακές ή πνευματικές δυνατότητες ή έλλειψη εμπειρίας και γνώσης, εάν επιβλέπονται ή έχουν λάβει οδηγίες σχετικά με τη χρήση της συσκευής με ασφαλή τρόπο και κατανοούν τους κινδύνους που ενέχονται.

Τα παιδιά δεν πρέπει να παίζουν με τη συσκευή.

Ο καθαρισμός και η συντήρηση δεν πρέπει να πραγματοποιούνται από παιδιά χωρίς επίβλεψη.

Οι μπαταρίες πρέπει να αφαιρούνται από τη συσκευή προτού απορριφθεί.

Η μπαταρία πρέπει να απορριφθεί με ασφάλεια.

Χρησιμοποιείτε μόνο τον προσαρμογέα φόρτισης που παρέχεται με το προϊόν.

Η CX7 Classic θα πρέπει να χρησιμοποιείται μόνο για τη συνήθη διαδικασία σκουπίσματος με αναρρόφηση σε οικιακό περιβάλλον. Βεβαιωθείτε ότι φυλάσσεται σε στεγνό μέρος. Τα παιδιά δεν πρέπει να έχουν πρόσβαση στα υλικά συσκευασίας, όπως οι πλαστικές σακούλες, για να αποφεύγεται ο κίνδυνος ασφυξίας.

Μη χρησιμοποιείτε ποτέ την ηλεκτρική σκούπα:

- Σε υγρούς χώρους.
- Κοντά σε εύφλεκτα αέρια κ.λπ.
- Εάν το προϊόν παρουσιάζει ορατές ενδείξεις φθοράς.
- Πάνω σε αιχμηρά αντικείμενα ή υγρά.
- Πάνω σε ζεστές ή κρύες στάχτες, αναμμένα αποσιγάρα κ.λπ.
- Πάνω σε λεπτή σκόνη, όπως σκόνη από σοβάδες, τσιμέντο, αλεύρι και ζεστές ή κρύες στάχτες.

Προσοχή:

- Μην αφήνετε την ηλεκτρική σκούπα εκτεθειμένη σε άμεσο ηλιακό φως.
- Αποφεύγετε να εκθέτετε την ηλεκτρική σκούπα σε υψηλές θερμοκρασίες.
- Τα στοιχεία της μπαταρίας στο εσωτερικό της δεν επιτρέπεται να αποσυναρμολογούνται, να βραχυκυκλώνονται και να τοποθετούνται επάνω σε μεταλλική επιφάνεια.
- Μη χρησιμοποιείτε ποτέ την ηλεκτρική σκούπα χωρίς τα φίλτρα της.
- Μην επιχειρήσετε να ακουμπήσετε τη βούρτσα-ρολό όταν η σκούπα είναι ενεργοποιημένη και η βούρτσα-ρολό περιστρέφεται.
- Προσέχετε τα δάκτυλά σας όταν καθαρίζετε το εσωτερικό του ακροφυσίου δαπέδου.

Η χρήση της ηλεκτρικής σκούπας στις παραπάνω περιπτώσεις μπορεί να προκαλέσει σοβαρό τραυματισμό ατόμων ή ζημιά στο προϊόν. Τέτοιου είδους τραυματισμός ή ζημιά δεν καλύπτεται από την εγγύηση ή από την AEG.

ΣΕΡΒΙΣ ΚΑΙ ΕΓΓΥΗΣΗ

Όλες οι εργασίες σέρβις ή επισκευής πρέπει να εκτελούνται από εξουσιοδοτημένο κέντρο σέρβις της AEG.

ΕΝΔΕΙΚΤΙΚΕΣ ΛΥΧΝΙΕΣ

	ΦΟΡΤΙΣΗ 	ΤΙ ΣΗΜΑΙΝΕΙ?	ΚΑΤΑ ΤΗ ΧΡΗΣΗ 	ΤΙ ΣΗΜΑΙΝΕΙ?
14,4 V		Αναβοσβήνει αργά = 100% πλήρως φορτισμένη		75 - 100% χωρητικότητα
		50 - 95% φορτισμένη		50-75 % χωρητικότητα απομένει
		0 - 50% φορτισμένη		25 - 50% χωρητικότητα απομένει
				Η CX7 Classic χρειάζεται φόρτιση

Η εγγύηση αυτή δεν καλύπτει τη μείωση στη διάρκεια λειτουργίας της μπαταρίας λόγω της ηλικίας ή χρήσης της μπαταρίας, καθώς η διάρκεια ζωής της μπαταρίας εξαρτάται από τον βαθμό και τον τρόπο χρήσης.

Για την προστασία του κινητήρα, της μπαταρίας και των ηλεκτρονικών, το προϊόν δεν πρέπει να αποθηκεύεται ή να λειτουργεί σε:

- Θερμοκρασία περιβάλλοντος χαμηλότερη από 5 °C ή υψηλότερη από 35 °C. Αν το προϊόν αποθηκευτεί σε θερμοκρασία χαμηλότερη από 5 °C ή υψηλότερη από 35 °C, αφήστε το προϊόν να κρυώσει ή να ζεσταθεί και να στεγνώσει για μερικές ώρες πριν από τη χρήση.
- Σε επίπεδο υγρασίας χαμηλότερο από 20% ή υψηλότερο από 80% (μη συμπύκνωσης).

Αν το προϊόν είναι αποθηκευμένο για μεγάλο χρονικό διάστημα (χωρίς χρήση ή συνεχόμενη φόρτιση), συνιστάται η αποθήκευση του προϊόντος σε κανονική θερμοκρασία δωματίου με τις μπαταρίες φορτισμένες σε χωρητικότητα 50% ή υψηλότερη. Αυτό θα διατηρήσει την απόδοση του προϊόντος.

Προσοχή! Μπορεί να σχηματιστεί υγρασία συμπύκνωσης εντός του προϊόντος αν η μονάδα μετακινηθεί από ένα κρύο σε ένα ζεστό περιβάλλον ή έπειτα από τη θέρμανση του χώρου αποθήκευσης. Περιμένετε μερικές ώρες ώστε τα εσωτερικά εξαρτήματα να ζεσταθούν και να στεγνώσουν πριν από τη χρήση.

DE

GB

EL

ES

FR

IT

NL

PT

AR

FA

ΕΠΙΣΚΕΦΘΕΙΤΕ ΤΟΝ ΙΣΤΟΤΟΠΟ ΜΑΣ ΓΙΑ ΝΑ



Βρείτε υποδείξεις χρήσης, φυλλάδια, συμβουλές για την επίλυση προβλημάτων, πληροφορίες συντήρησης:
www.aeg.com



Καταχωρήστε το προϊόν σας, ώστε να έχετε καλύτερο σέρβις:
www.aeg.com/productregistration



Αγοράστε Αξεσουάρ και Αναλώσιμα για τη συσκευή σας: www.aeg.com/shop

ΥΠΟΣΤΗΡΙΞΗ ΠΕΛΑΤΩΝ ΚΑΙ ΣΕΡΒΙΣ

Όταν επικοινωνείτε με το κέντρο σέρβις της AEG, βεβαιωθείτε ότι έχετε διαθέσιμα τα ακόλουθα στοιχεία:

- Αριθμός μοντέλου:
- Αριθμός PNC
- Αριθμός σειράς

Τα στοιχεία αυτά θα τα βρείτε στην πινακίδα τεχνικών χαρακτηριστικών.

Αριθμός PNC

Αριθμός μοντέλου

Αριθμός σειράς

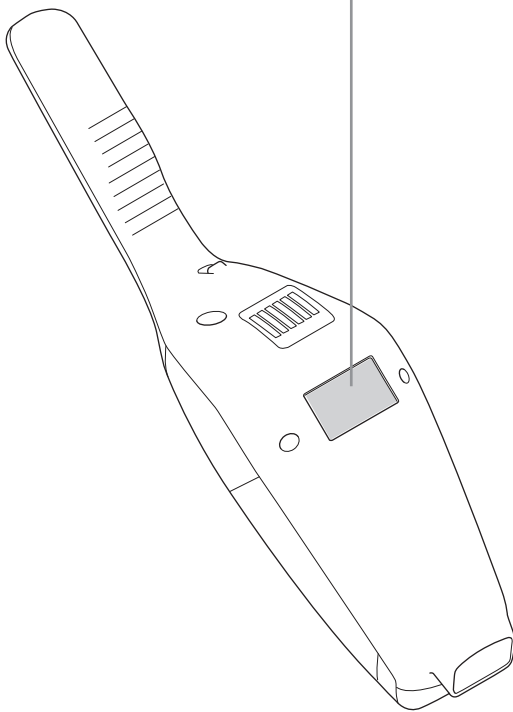
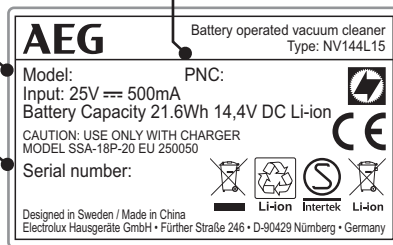

ΑΝΑΛΩΣΙΜΑ ΚΑΙ ΑΞΕΣΟΥΑΡ



www.aeg.com/shop

Φίλτρο
Αναφ: AEF144
PNC: 900 167 1537



Σετ αυτοκινήτου
Αναφ: AKIT360+
PNC: 900 168 3375

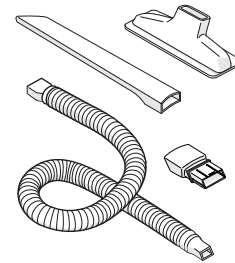

BedPro™ MINI
Αναφ: AZE125
PNC: 900 168 3797

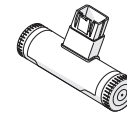

ΧΡΟΝΟΙ ΛΕΙΤΟΥΡΓΙΑΣ ΓΙΑ ΤΗΝ CX7 CLASSIC

Μοντέλο	Τάση	Λειτουργία μεγάλης διάρκειας
CX7-1-30XX	14,4V	30 min

Πριν την απόρριψη, αφαιρέστε την μπαταρία από τη συσκευή. Απορρίψτε ή ανακυκλώστε την μπαταρία σύμφωνα με τους τοπικούς κανονισμούς.



Το σύμβολο  στο προϊόν ή επάνω στη συσκευασία του υποδεικνύει ότι δεν πρέπει να μεταχειρίζεστε το προϊόν αυτό ως οικιακό απόρριμμα. Αντιθέτως θα πρέπει να παραδίδεται στο κατάλληλο σημείο συλλογής για την ανακύκλωση ηλεκτρικού και ηλεκτρονικού εξοπλισμού. Εξασφαλίζοντας ότι το προϊόν αυτό διατίθεται σωστά, συμβάλλετε στην αποτροπή ενδεχόμενων αρνητικών συνεπειών για το περιβάλλον και την ανθρώπινη υγεία, οι οποίες θα μπορούσαν διαφορετικά να προκληθούν από ακατάλληλο χειρισμό απόρριψης του προϊόντος αυτού. Για λεπτομερέστερες πληροφορίες σχετικά με την ανακύκλωση του προϊόντος αυτού, επικοινωνήστε με το δημαρχείο της περιοχής σας, την τοπική σας υπηρεσία αποκομιδής οικιακών απορριμμάτων ή με το κατάστημα όπου αγοράσατε το προϊόν.

ESPAÑOL

Gracias por elegir una aspiradora AEG CX7 Classic. Utilice siempre accesorios y repuestos originales de AEG para asegurar los mejores resultados. Se han diseñado especialmente para su aspiradora. Este producto se ha diseñado pensando en el medio ambiente. Todas las piezas de plástico tienen marcas para su reciclaje.

DESCRIPCIÓN DE CX7 CLASSIC

- | | |
|---|---|
| A. Botón de encendido/apagado | M. Cepillo para muebles |
| B. Botón de regulación de potencia | N. Accesorio para espacios estrechos |
| C. Botón de encendido/apagado, unidad de mano | O. Rejilla protectora del cable |
| D. Tornillo de bloqueo | P. Cubierta del rodillo de cepillo |
| E. Botón de liberación, unidad de mano | Q. Cepillo giratorio |
| F. Soporte de pared | R. Indicador de carga |
| G. Adaptador de carga | S. Soporte anticaídas |
| H. Conector de carga | T. Ranura para almacenamiento de accesorios |
| I. Filtro fino (interior) | |
| J. Prefiltro (exterior) | |
| K. Botón de liberación, recipiente de polvo | |
| L. Recipiente de polvo | |

ANTES DE COMENZAR

Compruebe que el paquete incluye todas las partes descritas en este manual y lea el manual atentamente. Preste especial atención al capítulo de instrucciones de seguridad. Guarde estas instrucciones.

- 1 Monte la empuñadura.
- 2 A) Asegúrese de que el CX7 Classic se encuentra en una superficie estable y horizontal alejada de fuentes de calor, luz solar directa y lugares húmedos. Fije el soporte a la pared 104 cm por encima del suelo con un taco y tirafondo adecuados. Asegúrese de utilizar un taco adecuado para la pared.
B) Una la empuñadura al soporte de pared.
C) Conecte el cable de carga al lado trasero de la aspiradora.
- 3 Introduzca el adaptador en la toma eléctrica y cargue la CX7 Classic. El indicador de carga se ilumina mientras CX7 Classic se está cargando.

CARGA DE CX7 CLASSIC

- 4 Cuando está completamente cargado, el indicador de carga parpadea lentamente. El número de luces LED indica el nivel de carga. El tiempo de carga completa es de unas 4 horas. Para un mejor rendimiento de la batería, cargue CX7 Classic durante 24 horas antes del primer uso y manténgala siempre cargándose cuando no la utiliza.

ASPIRAR CON CX7 CLASSIC

Antes de pasar la aspiradora, compruebe que las ruedas de la boquilla y el rodillo de cepillo están libres de objetos punzantes para evitar arañar suelos delicados y garantizar la limpieza a pleno rendimiento.

- 5 Arranque y pare CX7 Classic pulsando el botón de encendido/apagado. CX7 Classic se pone en marcha en el modo de alta potencia. Para una limpieza más silenciosa y con mayor tiempo de autonomía, pulse el botón de regulación de potencia.

ASPIRADO DE MUEBLES, ASIENTOS DE COCHE, ETC.

- 6 Pulse el botón para liberar la unidad de mano del cuerpo principal.
- 7 Monte la boquilla para rendijas para facilitar la limpieza de áreas de difícil acceso. Coloque el cepillo en la boquilla para rendijas para eliminar el polvo.
- 8 La boquilla para rendijas y el cepillo pequeño pueden guardarse en la ranura de la parte trasera de la empuñadura.

VACIADO DEL RECIPIENTE DE POLVO

- 9 Quite el recipiente de polvo presionando los botones.
- 10 Extraiga los filtros del recipiente de polvo pulsando los botones de liberación. Vacíe el contenido en una papelera. Nunca lave en lavavajillas el recipiente ni los filtros de polvo.

IMPORTANTE - LIMPIEZA DEL FILTRO!

- 11 Tire de la varilla de limpieza del filtro (B) hasta el extremo y suéltela para eliminar el polvo del filtro interior. Repita este procedimiento cinco

veces.

- 12 Debe limpiar los filtros a intervalos regulares para asegurar un buen rendimiento de limpieza. Saque los filtros presionando los botones de liberación. Saque el filtro interior del filtro exterior.
- 13 Enjuague cuidadosamente las piezas del filtro con agua templada sin utilizar detergentes. (No utilice nunca el lavavajillas ni la lavadora.) Agite para eliminar el exceso de agua y deje secar 12h como mínimo antes de volver a montarlas en la aspiradora.

LIMPIEZA DE LA MANGUERA Y LAS RUEDAS DE LA BOQUILLA

- 14 Afloje el tubo detrás de la boquilla de la conexión superior. Quite los objetos o restos que puedan bloquear el flujo de aire en el tubo o en el canal de aire hasta el colector de polvo y vuelva a colocar el tubo.
- 15 Si hay que limpiar las ruedas o se atascan, desmóntelas con cuidado usando un destornillador de punta plana.

DESMONTAJE Y LIMPIEZA DEL CEPILLO DE RODILLO

- 16 Si el cepillo de rodillo se bloquea, CX7 Classic se detiene. Abra la rejilla de protección del cable y la cubierta del rodillo de cepillo y retire el rodillo de cepillo.
- 17 Utilice unas tijeras para eliminar las fibras y similares. Vuelva a montar el rodillo asegurándose de que gira libremente.



DESMONTAJE DE LAS BATERÍAS PARA RECICLAR

Advertencia; El desmontaje de las baterías solo debe realizarse en un centro de servicio AEG o en un punto de recogida oficial!

- 18 Retire las baterías solamente si va a desechar el producto. La manipulación inadecuada de las baterías puede ser peligrosa. **Las baterías deben estar siempre totalmente descargadas antes de retirarse.** Lleve su producto a un centro de servicio AEG o a un punto de recogida oficial para reciclarlo. Ellos pueden desmontar y reciclar la batería y las piezas eléctricas de forma segura y profesional. Siga las normas de su país en materia de recogida de baterías recargables y productos eléctricos.

***Disfrute de una gran experiencia de limpieza con CX7 Classic!**

DE

GB

EL

ES

FR

IT

NL

PT

AR

FA



DE
GB
EL
ES
FR
IT
NL
PT
AR
FA

PRECAUCIONES DE SEGURIDAD

Este aparato puede ser utilizado por niños de 8 años en adelante y personas cuyas capacidades físicas, sensoriales o mentales estén disminuidas o que carezcan de la experiencia y conocimientos suficientes para manejarlo, siempre que cuenten con las instrucciones o la supervisión sobre el uso del electrodoméstico de forma segura y comprendan los riesgos.

No permita a los niños jugar con este aparato.

Las tareas de limpieza y mantenimiento no deberán ser realizadas por niños sin supervisión.

Deben retirarse las baterías del aparato antes de desecharlo.

Asegúrese de desechar la batería de forma segura.

Utilice únicamente el adaptador de carga suministrado con el producto.

CX7 Classic solo debe utilizarse por adultos y exclusivamente para aspirar en el interior de un entorno doméstico normal. Asegúrese de guardarla en un lugar seco.

El material de embalaje, como las bolsas de plástico, no debe dejarse al alcance de los niños para evitar riesgos de asfixia.

No utilice nunca la aspiradora:

- En áreas húmedas.
- Cerca de gases inflamables, etc.
- Cuando el producto presente signos visibles de daños.
- Con objetos punzantes o líquidos.
- Con ceniza caliente o fría, cigarrillos encendidos, etc.
- Con polvo fino de yeso, cemento, harina o cenizas calientes o frías.

Precaución:

- No deje la aspiradora bajo luz solar directa.
- Evite exponer la aspiradora a calor intenso.
- Las celdas de la batería no deben desmontarse, cortocircuitarse ni colocarse contra una superficie de metal.
- No utilice nunca la aspiradora sin los filtros.
- No trate de tocar el rodillo de cepillo mientras la aspiradora está encendida y el rodillo de cepillo gira.
- Tenga cuidado con los dedos al limpiar dentro de la boquilla de suelo.









El uso de la aspiradora en las circunstancias anteriores puede provocar importantes lesiones o dañar el producto. Estas lesiones o daños no están cubiertos por la garantía ni por AEG.

ASISTENCIA Y GARANTÍA

Todas las operaciones de servicio o reparación debe realizarlas un centro de asistencia autorizado de AEG.

Esta garantía no cubre la reducción de la autonomía de la batería por su envejecimiento o uso, ya que la vida de la batería depende de la cantidad y naturaleza de su uso.

LUCES INDICADORAS

	CARGANDO 	¿QUÉ SIGNIFICA?	DURANTE EL USO	¿QUÉ SIGNIFICA?
14,4 V		Intermitente lento = 100 % de carga		75 – 100 % de capacidad
		50 – 95 % de carga		50 – 75 % de capacidad restante
		0 – 50 % de carga		25 – 50 % de capacidad restante
				Es necesario recargar CX7 Classic

Para proteger el motor, la batería y los componentes electrónicos, el producto no debe guardarse ni utilizarse en:

- Una temperatura ambiente inferior a 5 °C o superior a 35 °C. Si el producto se guarda a una temperatura inferior a 5 °C o superior a 35 °C, deje que el producto se enfríe o caliente y se seque durante unas horas antes de utilizarlo.
- Un nivel de humedad inferior al 20% o superior al 80% (sin condensación).

Si el producto se guarda durante un período prolongado de tiempo (sin utilizarlo o recargarlo de forma continua) recomendamos guardarlo a temperatura ambiente normal con las baterías cargadas al 50% o más. Así se mantendrá el rendimiento del producto.

Atención! En el interior del producto puede condensarse rocío si la unidad se desplaza de un entorno frío a otro cálido o después de calentar la sala donde se guarda. Espere unas horas a que los componentes internos se calienten y sequen antes de usarlos



VISITE NUESTRO SITIO WEB PARA:



Obtener consejos, folletos, soluciones a problemas e información de servicio: www.aeg.com



com Registrar su producto para recibir un mejor servicio: www.aeg.com/productregistration



Adquirir accesorios y recambios para su aparato: www.aeg.com/shop

ATENCIÓN Y SERVICIO AL CLIENTE

Al contactar con el centro de servicio de AEG, cerciórese de tener la siguiente información a mano:

- Número de modelo,
- Número de PNC
- Número de serie

Esta información se puede encontrar en la placa de características.

Número de PNC

Número de modelo

Número de serie

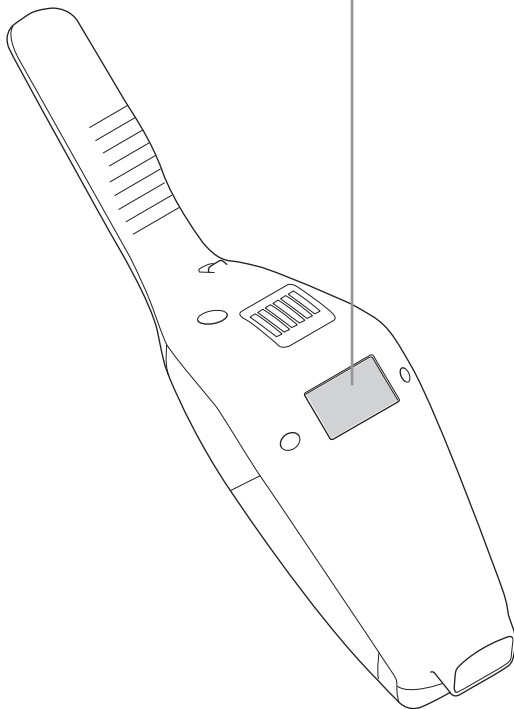
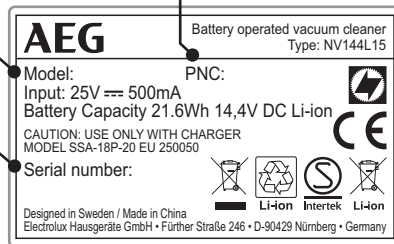

CONSUMIBLES Y ACCESORIOS



www.aeg.com/shop

Filtro
Ref: AEF144
Número de producto (PNC): 900 167 1537



Kit para el coche
Ref: AKIT360+
Número de producto (PNC): 900 168 3375

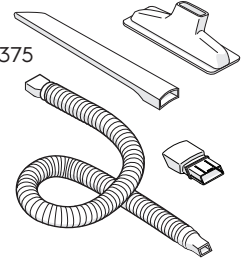

BedPro™ MINI
Ref: AZE125
Número de producto (PNC): 900 168 3797

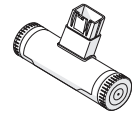

TIEMPO DE FUNCIONAMIENTO DE CX7 CLASSIC

Modelo	Voltios	Modo gran autonomía
CX7-1-30XX	14,4V	30 min

Se debe retirar la batería del producto antes de desecharlo. Deseche o

recicle la batería conforme a las normativas locales. El símbolo  en el producto o en su embalaje indica que este producto no se puede tratar como desperdicios normales del hogar. Este producto se debe entregar al punto de recolección de equipos eléctricos y electrónicos para reciclaje. Al asegurarse de que este producto se deseche correctamente, usted ayudará a evitar posibles consecuencias negativas para el ambiente y la salud pública, lo cual podría ocurrir si este producto no se manipula de forma adecuada. Para obtener información más detallada sobre el reciclaje de este producto, póngase en contacto con la administración de su ciudad, con su servicio de desechos del hogar o con la tienda donde compró el producto.

DE

GB

EL

ES

FR

IT

NL

PT

AR

FA



FRANÇAIS

Merci d'avoir choisi un aspirateur CX7 Classic d'AEG. Pour des résultats optimaux, utilisez uniquement des accessoires et pièces de rechange AEG. Ils ont été spécialement conçus pour votre aspirateur. Ce produit est conçu dans le respect de l'environnement. Tous les éléments en plastique sont marqués d'un symbole de recyclage.

DESCRIPTION DE L'CX7 CLASSIC

- | | |
|--|---------------------------------------|
| A. Bouton MARCHE/ARRÊT | M. Brosse meubles |
| B. Bouton de régulation de la puissance | N. Suceur plat |
| C. Bouton MARCHE/ARRÊT situé sur l'aspirateur à main | O. Système de protection des câbles |
| D. Vis de blocage | P. Trappe pour la brosse rotative |
| E. Bouton de déverrouillage de l'aspirateur à main | Q. Brosse rotative |
| F. Support mural | R. Témoin de charge |
| G. Chargeur | S. Butée de rangement |
| H. Connecteur de charge | T. Espace de stockage des accessoires |
| I. Filtre fin (filtre intérieur) | |
| J. Préfiltre (filtre extérieur) | |
| K. Bouton de déverrouillage du bac à poussière | |
| L. Bac à poussière | |

AVANT DE COMMENCER

Assurez-vous que l'emballage contient toutes les pièces mentionnées dans ce manuel et lisez-le attentivement. Prêtez tout particulièrement attention au chapitre « Consignes de sécurité ». Conservez ce manuel.

- 1 Assemblez la poignée.
- 2 A) Assurez-vous que l'CX7 Classic est sur une surface stable et horizontale, loin des sources de chaleur, de la lumière directe du soleil et des sources d'humidité. À l'aide de vis et de chevilles adaptées (non fournies), fixez le support mural au mur, à 104 cm au-dessus du plancher. Veillez à utiliser des chevilles adaptées au mur.
B) Fixez la poignée au support mural.
C) Connectez le câble du chargeur à l'arrière de l'aspirateur.
- 3 Introduisez l'adaptateur dans la prise secteur et chargez l'CX7 Classic. Le voyant de charge s'éclaire quand l'CX7 Classic est en charge.

CHARGE DE L'CX7 CLASSIC

- 4 Lorsque la charge est terminée, le voyant de charge clignote lentement. Le nombre de voyants (LED) indique le niveau de charge. Le délai pour une charge complète est d'environ 4 heures. Pour garantir les meilleures performances de la batterie, chargez l'CX7 Classic pendant 24 heures avant la première utilisation et rechargez-le avant de le ranger.

PASSER L'ASPIRATEUR CX7 CLASSIC

Avant de passer l'aspirateur, vérifiez qu'il n'y a pas d'objets tranchants dans les roulettes de la brosse ni dans la brosse rotative afin d'éviter de rayer les sols fragiles et assurer de parfaites performances d'aspiration.

- 5 Démarrez et arrêtez l'CX7 Classic en appuyant sur le bouton MARCHE/ARRÊT.
L'CX7 Classic démarre en mode puissance max.
Pour une aspiration plus silencieuse et de longue durée, appuyez sur le bouton de régulation de puissance.

ASPIRATION DES MEUBLES, SIÈGES DE VOITURE, ETC.

- 6 Appuyez sur le bouton de déverrouillage de l'aspirateur à main pour le détacher du corps de l'appareil.
- 7 Fixez le suceur plat à l'aspirateur à main pour faciliter le nettoyage des zones difficiles à atteindre. Fixez la brosse au suceur plat pour dépoussiérer.
- 8 Le suceur plat et la petite brosse peuvent être rangés derrière la poignée.

VIDAGE DU BAC À POUSSIÈRE

- 9 Retirez le bac à poussière en appuyant sur les boutons.
- 10 Sortez les filtres du bac à poussière et appuyant sur les boutons de déverrouillage. Videz le contenu dans une poubelle. Ne lavez jamais le bac à poussière ni les filtres au lave-vaisselle.

IMPORTANT : NETTOYAGE DU FILTRE!

- 11 Nettoyage rapide du filtre intérieur. (Il est recommandé de le faire à chaque fois que le bac est vidé). Enlevez le bac à poussière. Tirez la tige de nettoyage du filtre (B) jusqu'à la butée puis relâchez-la pour secouer la poussière se trouvant sur le filtre intérieur. Répétez cette opération 5 fois.
- 12 Les filtres doivent être nettoyés à intervalles réguliers pour assurer des performances de nettoyage optimales. Sortez les filtres en appuyant sur les boutons de déverrouillage. Séparez le filtre intérieur du filtre extérieur.
- 13 Rincez soigneusement les filtres à l'eau tiède, sans détergent. (N'utilisez jamais le lave-vaisselle ni le lave-linge.) Secouez les filtres pour chasser l'excédent d'eau et laissez sécher au moins 12 heures avant de les replacer dans l'aspirateur.

NETTOYAGE DU FLEXIBLE ET DES ROULETTES DE L'EMBOUT

- 14 Détachez la partie supérieure du tuyau flexible situé à l'arrière de la brosse. Retirez tout objet ou débris pouvant bloquer le flux d'air dans le tuyau ou dans le conduit d'air vers le bac à poussière, puis remettez le tuyau en place.
- 15 Si vous devez nettoyer les roulettes ou si un objet se coince dedans, retirez-les soigneusement en utilisant un tournevis plat.

RETRAIT ET NETTOYAGE DE LA BROSSSE ROTATIVE

- 16 Si la brosse rotative est bloquée, l'CX7 Classic cesse de fonctionner. Ouvrez la grille de protection du câble et le couvercle de la trappe de la brosse rotative et retirez la brosse.
- 17 Utilisez une paire de ciseaux pour éliminer les fils, etc. Remontez la brosse rotative et assurez-vous qu'elle tourne librement.



RETRAIT DES BATTERIES POUR RECYCLAGE

Avertissement : le retrait des batteries ne doit être effectué que par un centre service agréé AEG ou un service de collecte pour recyclage!

- 18 Ne retirez les batteries que si l'appareil doit être mis au rebut. Une mauvaise manipulation des batteries peut être dangereuse. **Les batteries doivent être entièrement déchargées avant d'être retirées.** Apportez l'appareil dans un centre service agréé AEG ou un service de collecte pour recyclage. Ils peuvent retirer et recycler les batteries et les produits électriques d'une manière sûre et professionnelle. Respectez la réglementation nationale en termes de collecte des batteries rechargeables et des produits électriques.

Profitez d'une belle expérience de nettoyage avec l'CX7 Classic!



CONSIGNES DE SÉCURITÉ

Cet appareil peut être utilisé par des enfants de plus de 8 ans et par des personnes ayant des capacités physiques, sensorielles ou mentales réduites ou un manque d'expérience et de connaissances, à condition d'être surveillés ou d'avoir reçu des instructions sur l'utilisation de l'appareil en toute sécurité, et qu'elles comprennent les dangers encourus.

Ne laissez pas les enfants jouer avec l'appareil.

Le nettoyage et l'entretien ne doivent pas être effectués par des enfants sans surveillance.

Les batteries doivent être retirées de l'appareil avant qu'il ne soit mis au rebut.

Les batteries doivent être mises au rebut en toute sécurité.

N'utilisez que le chargeur fourni avec l'appareil.

L'CX7 Classic ne doit être utilisé que pour un usage domestique, en intérieur. Assurez-vous qu'il est rangé dans un endroit sec. Tenez les emballages, notamment les sacs en plastique, hors de portée des enfants afin d'éviter tout risque d'étouffement.

N'utilisez pas l'aspirateur:

- Dans un environnement humide.
- À proximité de gaz inflammables, etc.
- Lorsque le corps de l'aspirateur est visiblement endommagé.
- Sur des objets tranchants ou des liquides.
- Sur des cendres chaudes ou froides, des mégots de cigarettes incandescentes, etc.
- Sur de la poussière fine provenant par exemple de plâtre, de béton, de farine ou de cendres chaudes ou froides.

Attention:

- Ne laissez jamais l'aspirateur en plein soleil.
- Évitez d'exposer l'aspirateur à une forte chaleur.
- Les batteries ne doivent pas être démontées, court-circuitées ni placées contre une surface métallique.
- N'utilisez jamais l'aspirateur sans ses filtres.
- Ne touchez pas à la brosse rotative quand l'aspirateur est en fonctionnement et que la brosse rotative tourne.
- Faites très attention à vos doigts lors du nettoyage de la brosse et de la brosse rotative, risques de coupures!









L'utilisation de l'aspirateur dans les circonstances décrites ci-dessus peut sérieusement endommager l'appareil ou provoquer de graves blessures physiques. De tels dommages ou blessures ne sont pas couverts par la garantie ni par AEG.

ENTRETIEN ET GARANTIE

Toutes les opérations de maintenance et de réparation doivent être effectuées par un service agréé AEG.

La garantie ne couvre pas la perte d'autonomie des batteries liée à l'âge de la batterie et / ou à son utilisation car sa durée de vie dépend de la fréquence d'utilisation de l'appareil et de la nature des surfaces aspirées.

VOYANTS INDICATEURS

	EN COURS DE CHARGEMENT 	QUELLE SIGNIFICATION?	N COURS D' UTILISATION	QUELLE SIGNIFICATION?
14,4 V		Clignotement lent = 100 % de la charge		75 - 100 % capacité
		50 - 95 % charge		50- 75 % capacité restante
		0 - 50 % charge		25 - 50 % capacité restante
				L'CX7 Classic doit être rechargé.

Pour protéger le moteur, la batterie et l'électronique, l'appareil ne doit pas être stocké ni utilisé:

- À une température ambiante inférieure à 5 °C ou supérieure à 35 °C. Si l'appareil a été stocké à une température inférieure à 5 °C ou supérieure à 35 °C, laissez-le se réchauffer ou se refroidir et se sécher quelques heures avant de vous en servir.
- À une humidité inférieure à 20 % ou supérieure à 80 % (sans condensation).

Si l'appareil doit être stocké pendant longtemps (sans être utilisé ni chargé en continu), rangez-le dans un endroit à température normale et chargez les batteries à 50 % de leur capacité. Cela permettra de préserver les performances de l'appareil.

Attention! De la condensation peut se former à l'intérieur de l'appareil s'il est transporté d'un endroit froid vers un endroit chaud, ou encore après chauffage de la pièce où il est rangé. Patientez quelques heures pour laisser les composants internes se réchauffer et sécher avant utilisation.

DE

GB

EL

ES

FR

IT

NL

PT

AR

FA



DE
GB
EL
ES
FR
IT
NL
PT
AR
FA

VISITEZ NOTRE SITE INTERNET POUR:



Obtenir des conseils d'utilisation, des brochures, de l'aide, des informations: www.aeg.com



Enregistrez votre produit pour obtenir un meilleur service:
www.aeg.com/productregistration



Achetez des accessoires et des consommables:
www.aeg.com/shop

SERVICE APRÈS-VENTE

Avant de contacter le service conseil consommateurs AEG, assurez-vous de disposer des informations suivantes:

- Numéro de modèle
- Numéro PNC
- Numéro de série

Vous trouverez ces informations sur la plaque signalétique:

Numéro PNC

Numéro de modèle

Numéro de série

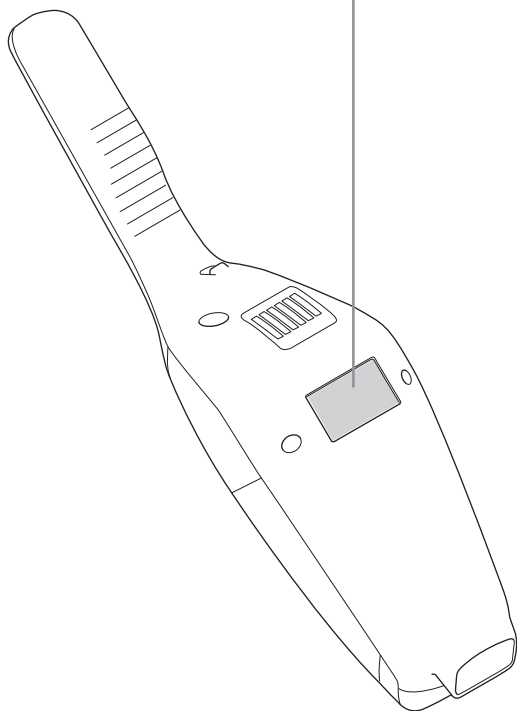
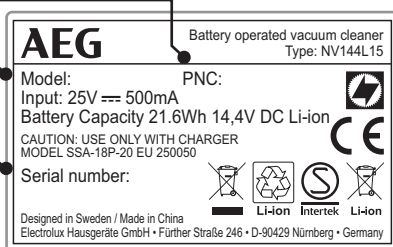

CONSOMMABLES ET ACCESSOIRES



www.aeg.com/shop

Filtre
Réf: AEF144
PNC: 900 167 1537



Kit Auto
Réf: AKIT360+
PNC: 900 168 3375

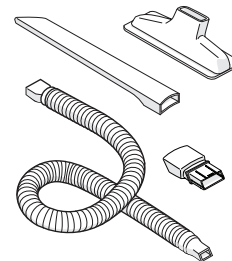

BedPro™ MINI
Réf: AZE125
PNC: 900 168 3797

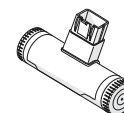

AUTONOMIES POUR CX7 CLASSIC

Modèle	Voltage	Mode" longue durée"
CX7-1-30XX	14,4V	30 min

La batterie doit être retirée de l'appareil avant la mise au rebut. La batterie doit être mise au recyclage conformément aux consignes et

réglementations locales. Le symbole  sur le produit ou son emballage indique que ce produit ne peut être traité comme déchet ménager. Il doit plutôt être remis au point de ramassage concerné, se chargeant du recyclage du matériel électrique et électronique. En vous assurant que ce produit est éliminé correctement, vous favorisez la prévention des conséquences négatives pour l'environnement et la santé humaine qui, sinon, seraient le résultat d'un traitement inapproprié des déchets de ce produit. Pour obtenir plus de détails sur le recyclage de ce produit, veuillez prendre contact avec le bureau municipal de votre région, votre service d'élimination des déchets ménagers ou le magasin où vous avez acheté le produit.





ITALIANO

Grazie per aver scelto la scopa ricaricabile CX7 Classic di AEG. Per ottenere sempre i migliori risultati, utilizzare esclusivamente accessori e ricambi originali AEG, progettati specificamente per l'aspirapolvere utilizzato. Questo prodotto è stato progettato nel rispetto dell'ambiente. Tutte le parti in plastica sono contrassegnate per ragioni di riciclaggio.

DESCRIZIONE DELL'CX7 CLASSIC

- | | |
|--|-----------------------------------|
| A. Tasto ON/OFF | M. Pennello per i mobili |
| B. Pulsante di regolazione potenza | N. Bocchetta per fessure |
| C. Tasto ON/OFF, unità manuale | O. Griglia di protezione del cavo |
| D. Vite di bloccaggio | P. Coperchio del rullo spazzola |
| E. Pulsante per la rimozione dell'unità manuale | Q. Rullo spazzola |
| F. Supporto a parete | R. Spia di ricarica |
| G. Spina e cavo di alimentazione elettrica | S. Gancio |
| H. Connettore di carica | T. Vano per accessori |
| I. Filtro fine (filtro interno) | |
| J. Prefiltro (filtro esterno) | |
| K. Pulsante per la rimozione del contenitore della polvere | |
| L. Contenitore della polvere | |

PRIMA DI INIZIARE

Verificare che la confezione includa tutte le parti descritte nel presente manuale delle istruzioni e leggerlo con attenzione. Prestare particolare attenzione al capitolo Norme di sicurezza. Conservare le istruzioni.

- 1 Montare l'impugnatura.
- 2 A) Assicurarsi che l'CX7 Classic si trovi su una superficie stabile e piatta lontana da fonti di calore, luce solare diretta e luoghi umidi. Fissare il supporto alla parete a 104 cm al di sopra del pavimento utilizzando una vite e un tassello adatti. Assicurarsi di utilizzare il tassello adatto alla tipologia di parete.
B) Fissare l'impugnatura al supporto a parete.
C) Collegare il cavo di ricarica sulla parte posteriore dell'aspirapolvere
- 3 Inserire la spina nella presa di corrente e caricare l'CX7 Classic. La spia di ricarica si illumina quando l'CX7 Classic è in carica.

RICARICA DELL'CX7 CLASSIC

- 4 Una volta la ricarica è completa, la spia di ricarica lampeggia lentamente. Il numero di luci LED accesi indica il livello di ricarica. Il tempo di ricarica completa è indicativamente di 4 ore. Per prestazioni ottimali della batteria, caricare l'CX7 Classic per 24 ore prima del primo utilizzo e mantenerla sempre in carica quando non la si utilizza.

PULIZIA CON CX7 CLASSIC

Prima di iniziare ad aspirare, accertarsi che le ruote della spazzola motorizzata e il rullo spazzola siano pulite per evitare di graffiare i pavimenti delicati e per garantire la massima pulizia.

- 5 Avvio e arresto del l'CX7 Classic mediante il tasto ON/OFF. CX7 Classic si avvia in modalità potenza elevata. Per una pulizia più silenziosa ed un maggiore tempo di utilizzo, premere il pulsante di regolazione potenza

PULIZIA DI MOBILI, SEDILI DI AUTOMOBILE, ECC.

- 6 Premere il pulsante di rilascio per sganciare l'unità manuale dalla scopa ricaricabile.
- 7 Inserire la bocchetta per fessure per semplificare la pulizia di aree strette o difficili da raggiungere. Fissare la spazzola alla bocchetta per fessure per spolverare.
- 8 La bocchetta per fessure e la spazzola possono essere agganciate nell'apposito vano sul lato posteriore dell'impugnatura.

SVUOTARE IL CONTENITORE DELLA POLVERE

- 9 Rimuovere il contenitore della polvere premendo l'apposito pulsante.
- 10 Estrarre i filtri dal contenitore della polvere premendo i pulsanti di sgancio. Svuotare il contenuto nel cestino della spazzatura. Mai lavare il contenitore della polvere o i filtri in lavastoviglie.

IMPORTANTE - PULIZIA DEI FILTRI!

- 11 Tirare l'asta di pulizia del filtro (B) fino a finecorsa e rilasciarla per elimi-

are la polvere dal filtro interno. Ripetere l'operazione 5 volte.

- 12 Per ottenere sempre una pulizia perfetta dei pavimenti, pulire i filtri a intervalli regolari. Estrarre i filtri premendo i pulsanti di sgancio. Separare il filtro interno da quello esterno.
- 13 Risciacquare i filtri accuratamente in acqua tiepida senza utilizzare detersivi. (Mai utilizzare la lavastoviglie o la lavabiancheria). Scuotere per rimuovere l'acqua in eccesso e lasciar asciugare per almeno 12 ore prima di reinserirli nell'aspirapolvere.

PULIZIA DEL TUBO E DELLE RUOTE DELLA SPAZZOLA MOTORIZZATA

- 14 Staccare il tubo dietro la spazzola dal suo collegamento superiore. Estrarre qualsiasi oggetto che possa ostruire il flusso d'aria nel tubo o nel canale dell'aria collegato al contenitore della polvere e montare di nuovo il tubo.
- 15 Se è necessario pulire le ruote o se queste si sono inceppate, smontarle con cura utilizzando un cacciavite piatto.

RIMOZIONE E PULIZIA DEL RULLO SPAZZOLA

- 16 Se il rullo spazzola resta incastrato l'CX7 Classic si arresta. Aprire la griglia di protezione del cavo e il coperchio del rullo spazzola, quindi rimuovere il rullo spazzola.
- 17 Utilizzare un paio di forbici per rimuovere fili, ecc. Rimontare il rullo spazzola assicurandosi che possa ruotare liberamente.



RIMOZIONE DELLE BATTERIE PER IL RICICLAGGIO

Avvertenza: la batteria deve essere rimossa solo da un Centro di Assistenza AEG o da un punto di raccolta ufficiale!

- 18 Rimuovere le batterie solo se il prodotto deve essere smaltito. Una manipolazione inadeguata delle batterie può risultare rischiosa. **Le batterie devono sempre essere completamente scariche prima della rimozione.** Consegnare il prodotto ad un Centro di Assistenza AEG o ad un punto di raccolta ufficiale per il riciclaggio. Loro hanno del personale addetto alla rimozione e al riciclaggio della batteria e delle parti elettriche in modo sicuro e professionale. Rispettare le disposizioni locali per la raccolta delle batterie ricaricabili e dei prodotti elettrici.

Sfruttate appieno la straordinaria esperienza offerta da CX7Classic!

DE

GB

EL

ES

FR

IT

NL

PT

AR

FA



DE
GB
EL
ES
FR
IT
NL
PT
AR
FA

NORME DI SICUREZZA

Questo apparecchio pu  essere usato da bambini a partire da 8 anni e da adulti con capacit  fisiche, sensoriali o mentali limitate, o con scarsa esperienza o conoscenza sull'uso dell'apparecchio, solamente se sorvegliati o se istruiti relativamente all'uso dell'apparecchio e se hanno compreso i rischi coinvolti.

I bambini non dovrebbero giocare con l'apparecchio.

La pulizia e gli interventi di manutenzione non devono essere eseguiti dai bambini senza supervisione.

Le batterie devono essere rimosse dall'apparecchio prima che questo venga smaltito.

La batteria deve essere smaltita in modo sicuro.

Per caricare la batteria, utilizzare esclusivamente il cavo di alimentazione fornito con il prodotto.

CX7 Classic deve essere utilizzato esclusivamente per la normale pulizia degli interni e in un ambiente domestico. Conservarlo sempre in un ambiente asciutto. Tenere il materiale di imballaggio, tra cui i sacchetti di plastica, fuori dalla portata dei bambini per evitare il rischio di soffocamento.

Non utilizzare l'aspirapolvere:

- In aree bagnate.
- In prossimit  di gas infiammabili ecc.
- Quando il prodotto mostra segni visibili di danneggiamento.
- Su oggetti appuntiti o su liquidi.
- Su cenere calda o fredda, mozziconi di sigaretta accesi ecc.
- Su polvere fine di intonaco, calcestruzzo, farina o cenere calda o fredda.

Attenzione:

- Non lasciare l'aspirapolvere esposto alla luce solare diretta.
- Evitare di esporre l'aspirapolvere a calore eccessivo.
- Il pacco batterie all'interno non deve essere smontato, corto-circuitato o appoggiato contro superfici metalliche.
- Mai usate l'aspirapolvere senza filtri.
- Non toccare il rullo spazzola mentre l'aspirapolvere   acceso o se il rullo spazzola sta ruotando.
- Fare attenzione alle dita durante la pulizia della parte interna della spazzola motorizzata.









L'utilizzo dell'aspirapolvere nelle circostanze sopra indicate pu  causare gravi lesioni personali o danni al prodotto. Tali danni o lesioni non sono coperti dalla garanzia o da AEG.

ASSISTENZA E GARANZIA

Qualsiasi intervento di manutenzione e riparazione deve essere eseguito presso un Centro di Assistenza autorizzato AEG.

La garanzia non copre la riduzione del tempo di funzionamento della batteria a causa di invecchiamento o uso della stessa, dato che la durata di vita dipende dal tempo e dal numero di volte in cui viene usata l'apparecchiatura.

SPIE

	RICARICA 	COSA SIGNIFICA?	DURANTE L'USO	COSA SIGNIFICA?
14,4V		Lampeggia lentamente = Carica al 100%		75 - 100% di capacit�
		Carica al 50 - 95%		75% di capacit� restante
		Carica da 0 - 50%		25 - 50 % di capacit� restante
				Ricaricare l'CX7 Classic

Per proteggere il motore, la batteria e le componenti elettroniche, il prodotto non deve essere riposto o utilizzato in:

- Un ambiente con temperatura al di sotto dei 5  C o superiore ai 35  C. Se il prodotto viene riposto in un ambiente con temperatura al di sotto dei 5  C o superiore ai 35  C, lasciarlo raffreddare o riscaldare ed asciugare per qualche ora prima di utilizzarlo.
- Un livello di umidit  al di sotto del 20% o superiore all'80% (senza condensa).

Se il prodotto viene riposto per un periodo lungo (senza essere utilizzato o costantemente in carica), si consiglia di tenerlo a temperatura ambiente con le batterie cariche al 50% o pi . In questo modo le prestazioni del prodotto restano inalterate.

Attenzione!   possibile che si formi della condensa all'interno del prodotto se l'unit  viene spostata da un ambiente freddo ad uno caldo o dopo aver riscaldato la stanza in cui viene riposto. Attendere alcune ore per consentire alle componenti interne del prodotto di riscaldarsi e di asciugarsi prima dell'uso.



VISITATE IL NOSTRO SITO WEB PER:



Ricevere consigli, scaricare i nostri opuscoli, eliminare eventuali anomalie, ottenere informazioni sull'assistenza: www.aeg.com



Registrare il vostro prodotto e ricevere un servizio migliore: www.aeg.com/productregistration



Acquistare accessori e materiali di consumo per la vostra apparecchiatura: www.aeg.com/shop

SERVIZIO CLIENTI E MANUTENZIONE

Assicurarsi di avere a portata di mano i seguenti dati quando si contatta il Centro di Assistenza AEG:

- Numero di modello
- Numero PNC
- Numero di serie

Le informazioni si trovano sulla targhetta di identificazione.

Numero PNC

Numero di modello

Numero di serie

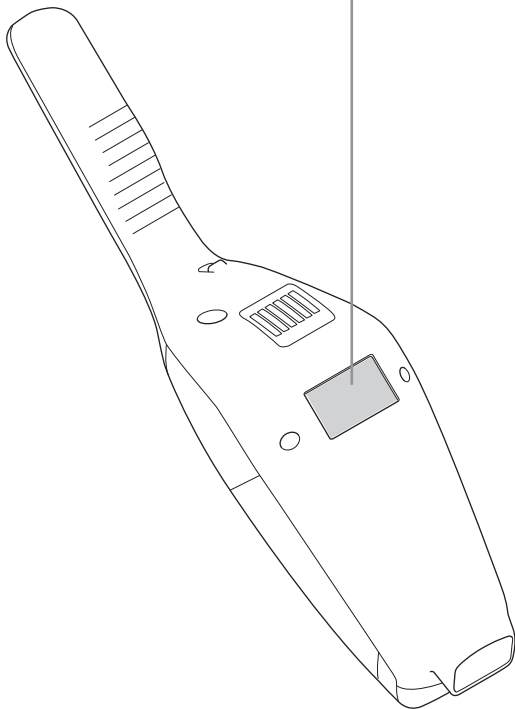
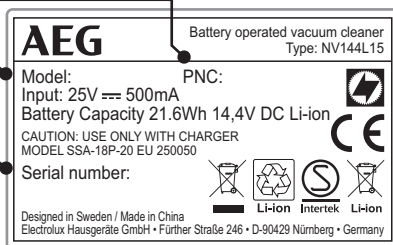

MATERIALI DI CONSUMO E ACCESSORI



www.aeg.com/shop

Filtro
Rif: AEF144
PNC: 900 167 1537



Kit per auto
Rif: AKIT360+
PNC: 900 168 3375

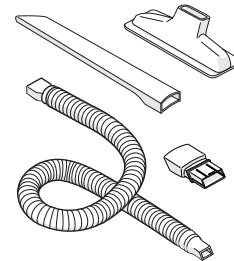

BedPro™ MINI
Rif: AZE125
PNC: 900 168 3797

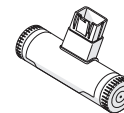

TEMPI DI UTILIZZO PER CX7 CLASSIC

Modello	Volt	modalità tempo di utilizzo prolungato
CX7-1-30XX	14,4V	30 min

La batteria deve essere rimossa dal prodotto prima dello smaltimento. Smaltire o riciclare la batteria in linea con i regolamenti locali. Il simbolo



sul prodotto o sulla confezione indica che il prodotto non deve essere considerato come un normale rifiuto domestico, ma deve essere portato nel punto di raccolta appropriato per il riciclaggio di apparecchiature elettriche ed elettroniche. Provvedendo a smaltire questo prodotto in modo appropriato, si contribuisce a evitare potenziali conseguenze negative per l'ambiente e per la salute, che potrebbero derivare da uno smaltimento inadeguato del prodotto. Per informazioni più dettagliate sul riciclaggio di questo prodotto, contattare l'ufficio comunale, il servizio locale di smaltimento rifiuti o il negozio in cui è stato acquistato il prodotto.

DE

GB

EL

ES

FR

IT

NL

PT

AR

FA



NEDERLANDS

Gefeliciteerd met uw keuze van een AEG CX7 Classic-stofzuiger. Gebruik voor de beste resultaten altijd originele AEG-accessoires en vervangingsonderdelen. Deze zijn speciaal ontworpen voor uw stofzuiger. Dit product is ontworpen om het milieu te sparen. Alle plastic onderdelen zijn gemarkeerd voor recyclingdoeleinden.

BESCHRIJVING VAN DE CX7 CLASSIC

- | | |
|---------------------------------------|--|
| A. AAN/UIT-toets | M. Stofborstel |
| B. Krachtregelingknop | N. Spleetmondstuk |
| C. AAN/UIT-toets, handeendheid | O. Snoerbeschermingsrooster |
| D. Vergrendelschroef | P. Luik voor borstelrol |
| E. Ontgrendelingstoets, handeendheid | Q. Borstelrol |
| F. Muurhouder | R. Oplaatindicator |
| G. Oplaadadapter | S. Cliffhanger |
| H. Oplaadstekker | T. Sleuf voor de opberging van accessoires |
| I. Fijnfilter (binnenste filter) | |
| J. Voorfilter (buitenste filter) | |
| K. Ontgrendelingstoets, stofcontainer | |
| L. Stofcontainer | |

VOOR U VAN START GAAT

Controleer of alle onderdelen die in deze instructiehandleiding worden vermeld in het pakket aanwezig zijn, en lees deze handleiding aandachtig. Let vooral op het hoofdstuk met de voorzorgsmaatregelen voor de veiligheid. Bewaar deze instructies.

- 1 Monteer de handgreep.
- 2 A) Zorg ervoor dat de CX7 Classic op een stabiel en horizontaal oppervlak staat, uit de buurt van warmtebronnen, direct zonlicht of natte ruimtes. Bevestig de muurhouder aan de muur, op 104 cm boven de vloer, met een gepaste schroef en muurplug. Zorg ervoor dat u een juiste muurplug gebruikt voor de muur.
B) Bevestig de handgreep aan de muurhouder.
C) Sluit de oplaadkabel aan op de achterzijde van de stofzuiger.
- 3 Sluit de adapter aan op het stroomnet, en laad de CX7 Classic op. Het indicatielampje voor opladen gaat branden wanneer de CX7 Classic aan het opladen is.

DE CX7 CLASSIC OPLADEN

- 4 Wanneer het apparaat is opgeladen, knippert het indicatielampje voor opladen langzaam. Het aantal LED-lampjes geeft het oplaadpeil aan. De volledige oplaadtijd is ongeveer 4 uur. Voor een betere prestatie van de batterijen moet de CX7 Classic gedurende 24 uur worden opgeladen vóór het eerste gebruik, en moet het apparaat worden opgeladen wanneer het niet in gebruik is.

STOFZUIGEN MET DE CX7 CLASSIC

Controleer voordat u gaat stofzuigen of de wieltjes van het mondstuk en de borstelrol schoon zijn en of er geen scherpe voorwerpen op zitten. Dit om te voorkomen dat er krassen op gevoelige vloeren worden veroorzaakt en om optimale schoonmaakprestaties te garanderen.

- 5 Start en stop de CX7 Classic door op de AAN/UIT-toets te drukken. De CX7 Classic start in de hoge vermogensmodus. Druk op de vermogensregeldoets voor stiller stofzuigen en voor een langere werkingstijd.

MEUBELS, AUTOSTOLEN ENZ. STOFZUIGEN

- 6 Druk op de toets om de handeendheid los te maken van het hoofdgedeelte.
- 7 Bevestig het spleetmondstuk om het stofzuigen van moeilijk te bereiken plaatsen te vergemakkelijken. Bevestig de borstel op het spleetmondstuk om te stoffen.
- 8 Het spleetmondstuk en de kleine borstel kunnen worden bewaard in de sleuf op de achterzijde van de handgreep.

DE STOFCONTAINER LEGEN

- 9 Verwijder de stofcontainer door de knoppen in te drukken.
- 10 Verwijder de filters uit de stofcontainer door op de ontgrendelingsknoppen te drukken. Gooi de inhoud in een afvalbak. De stofcontainer en filters mogen nooit in een vaatwasser worden schoongemaakt.

BELANGRIJK - FILTERREINIGING!

- 11 Trek het reinigungsstaafje van het filter (B) naar de eindstand en laat deze los om stof uit het binnenfilter te verwijderen. Herhaal dit 5 keer.
- 12 De filters moeten regelmatig worden gereinigd om hoge schoonmaakprestaties te verzekeren. Verwijder de filters door op de ontgrendelingsknoppen te drukken. Haal de binnenfilter en de buitenfilter uit elkaar.
- 13 Spoel de filteronderdelen voorzichtig onder lauwwarm water zonder schoonmaakmiddelen. (gebruik nooit de vaatwasser of een wasmachine.) Schud om overtollig water te verwijderen, en laat de onderdelen minimaal 12u drogen alvorens ze terug in de stofzuiger te plaatsen.

DE SLANG EN DE WIELTJES VAN HET MONDSTUK REINIGEN

- 14 Maak de slang achter het mondstuk van de bovenaansluiting los. Verwijder het voorwerp of het vuil dat de luchtstroom in de slang of in het luchtkanaal blokkeert en maak de slang weer vast.
- 15 Als de wielen moeten worden schoongemaakt of vast komen te zitten, verwijdert u ze voorzichtig met behulp van een platte schroevendraaier.

DE BORSTELROL VERWIJDEREN EN REINIGEN

- 16 Als de borstelrol geblokkeerd raakt, stopt de CX7 Classic met werken. Open het kabelbeschermingsrooster en het borstelluik, en verwijder de borstelrol.
- 17 Gebruik een schaar om draadjes enz. te verwijderen. Hermonteer de borstelrol, en controleer of deze vrij kan ronddraaien.



DE BATTERIJEN VERWIJDEREN VOOR RECYCLING

Waarschuwing; de batterijen mogen alleen worden verwijderd door een AEG servicecentrum of een officieel inzamelpunt!

- 18 Verwijder de batterijen alleen als het product moet worden afgedankt. Een incorrecte behandeling van de batterijen kan gevaarlijk zijn. **Batterijen moeten altijd volledig worden ontladen voor ze worden verwijderd.** Breng uw producten naar een AEG servicecentrum of een officieel inzamelpunt voor recycling. Op deze plaatsen kunnen de batterij en de elektrische onderdelen op een veilige en professionele wijze worden verwijderd. Volg de regels van uw land voor het inzamelen van heroplaadbare batterijen en elektrische producten.

Geniet van een geweldige stofzuigervaring met CX7 Classic!



VEILIGHEIDSVOORSCHRIFTEN

Dit apparaat kan worden gebruikt door kinderen van 8 jaar en ouder en door mensen met beperkte lichamelijke, zintuiglijke of verstandelijke vermogens of een gebrek aan ervaring en kennis, indien zij onder toezicht staan of instructies hebben gekregen over het veilig gebruiken van het apparaat en indien zij de eventuele gevaren begrijpen.

Kinderen mogen niet met het apparaat spelen.

Reiniging en onderhoud mag niet door kinderen worden uitgevoerd die niet onder toezicht staan.

De batterijen moeten verwijderd worden uit het apparaat voordat het wordt afgedankt.

De batterij moet op een veilige wijze worden verwijderd.

Gebruik alleen de oplaadadapter die bij het product werd geleverd.

De CX7 mag alleen worden gebruikt voor normaal stofzuigen binnenshuis en in een huiselijke omgeving. Bewaar het apparaat in een droge ruimte. Verpakkingsmateriaal, zoals plastic zakken, mag niet toegankelijk zijn voor kinderen, om verstikkingsgevaar te vermijden.

Gebruik de stofzuiger nooit:

- In natte gebieden.
- In de buurt van ontvlambare gassen, etc.
- Wanneer het product zichtbare schade heeft.
- Op scherpe voorwerpen of vloeistoffen.
- Op hete of koude as, opgestoken sigarettenpeuken, etc.
- Op fijne stoffen, bijvoorbeeld van pleisterwerk, beton, bloem, hete of koude as.

Let op:

- Laat de stofzuiger niet in direct zonlicht staan.
- Stel de stofzuiger niet bloot aan sterke warmte.
- De batterijcellen in de stofzuiger mogen niet worden gedemonteerd, kortgesloten of tegen een metalen oppervlak worden geplaatst.
- De stofzuiger mag nooit zonder de filters worden gebruikt.
- Raak de borstel niet aan wanneer de stofzuiger is ingeschakeld en de rolborstel draait.
- Wees voorzichtig met uw vingers als u de binnenkant van het vloermondstuk reinigt.









Als u de stofzuiger in de bovenstaande omstandigheden toch gebruikt, kan dit ernstig persoonlijk letsel of schade aan het product tot gevolg hebben. Dergelijk letsel of schade wordt niet door de garantie of door AEG gedekt.

ONDERHOUD EN GARANTIE

Al het onderhoud of alle reparaties moeten worden uitgevoerd door een geautoriseerd AEG servicecentrum.

Een vermindering van de werkingstijd van de batterijen ten gevolge van slijtage of het gebruik van de batterijen wordt niet gedekt door deze garantie, omdat de levensduur van de batterij afhankelijk is van de gebruiksduur en het aantal keren dat de stofzuiger is gebruikt.

INDICATIELAMPJES

	OPLADEN 	WAT BETEKENT DAT?	TIJDENS HET GEBRUIK	WAT BETEKENT DAT?
14,4 V		Langzaam knipperen = 100 % volledig opgeladen		75 - 100 % capaciteit
		50 - 95 % opgeladen		50 - 75 % resterende capaciteit
		0 - 95 % opgeladen		25 - 50 % resterende capaciteit
				De CX7 Classic moet worden opgeladen

Om de motor, de batterij en de elektronische onderdelen te beschermen, mag het product niet worden opgeslagen of gebruikt bij:

- Een omgevingstemperatuur lager dan 5 °C of hoger dan 35 °C. Als het product wordt opgeslagen bij een temperatuur lager dan 5 °C of hoger dan 35 °C, moet u het product vóór het gebruik enkele uren laten afkoelen of opwarmen en drogen.
- Een vochtigheidsniveau lager dan 20% of hoger dan 80% (niet-condenserend).

Als het product gedurende een langere periode wordt opgeslagen (zonder dat het gebruikt of continu opgeladen wordt), bevelen wij aan het product te bewaren op normale kamertemperatuur, met de batterijen opgeladen tot een capaciteit van 50% of meer. Zo worden de prestaties van het product in stand gehouden.

Let op! In het product kan er dauwcondensatie ontstaan als de eenheid wordt verplaatst van een koude naar een warme omgeving, of na het verwarmen van de opslagruimte. Wacht enkele uren alvorens het product te gebruiken, tot de interne onderdelen zijn opgewarmd en opgedroogd.

DE

GB

EL

ES

FR

IT

NL

PT

AR

FA



DE
GB
EL
ES
FR
IT
NL

GA NAAR ONZE WEBSITE VOOR:



Advies over gebruik, brochures, het oplossen van problemen en onderhoudsinformatie:
Nederland: www.aeg.nl | België: www.aeg.be



Registreer uw product voor een betere service:
Nederland: www.aeg.nl/mypages/product-registration
België: www.aeg.be/nl-be/mypages/register-a-product



Koop accessoires en verbruiksartikelen voor uw apparaat:
Nederland: shop.aeg.nl
België: shop.aeg.nl

KLANTENSERVICE

Zorg dat u de volgende gegevens bij de hand hebt als u contact opneemt met de AEG klantenservice:

- Modelnummer,
- PNC-nummer
- Serienummer

Deze informatie wordt vermeld op het typeplaatje.

PNC-nummer

Modelnummer

Serienummer

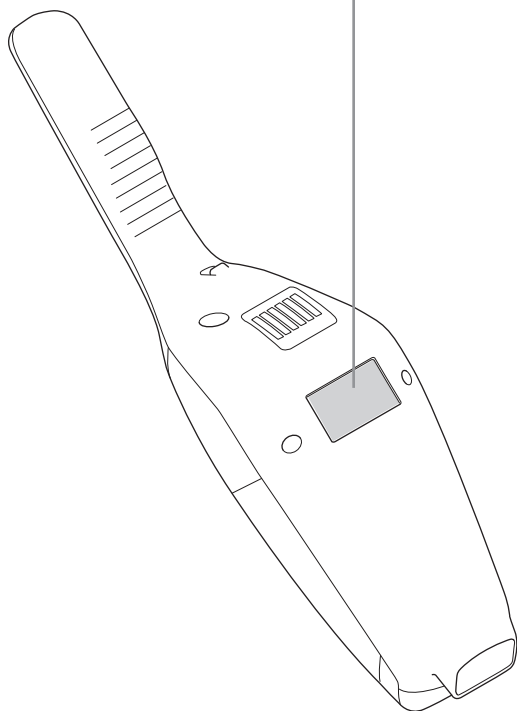
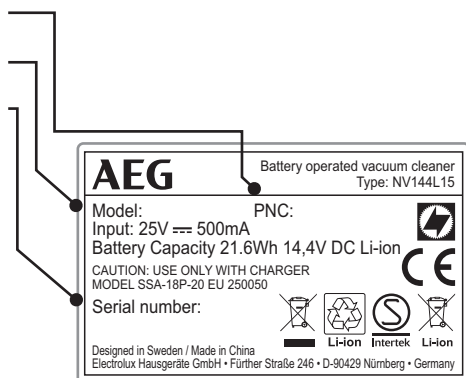

VERBRUIKSARTIKELN & ACCESSOIRES



Nederland: shop.aeg.nl
België: shop.aeg.nl

Filter
Ref: AEF144
PNC: 900 167 1537



Autoset
Ref: AKIT360+
PNC: 900 168 3375

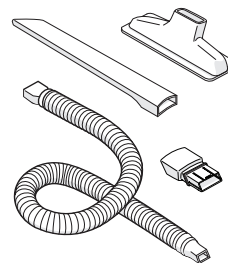

BedPro™ MINI
Ref: AZE125
PNC: 900 168 3797

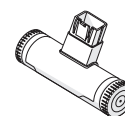

BEDRIJFSTIJDEN VOOR CX7 CLASSIC

Model	Volt	Lange werkingstijd modus
CX7-1-30XX	14,4V	30 min

De accu moet uit het product worden verwijderd voordat het product wordt weggegooid. Voer de accu af of recycleer deze in

overeenstemming met de plaatselijke regelgeving. Het symbool  op het product of op de verpakking wijst erop dat dit product niet als huishoudafval mag worden behandeld. Het moet echter naar een plaats worden gebracht waar elektrische en elektronische apparatuur wordt gerecycled. Als u ervoor zorgt dat dit product op de correcte manier wordt verwijderd, voorkomt u mogelijk voor mens en milieu negatieve gevolgen die zich zouden kunnen voordoen in geval van verkeerde afvalbehandeling. Voor meer details in verband met het recyclen van dit product, neemt u het best contact op met de gemeentelijke instanties, het bedrijf of de dienst belast met de verwijdering van huishoudafval of de winkel waar u het product hebt gekocht.



PORTUGUÊS

Obrigado por ter escolhido um aspirador AEG CX7 Classic. Para garantir os melhores resultados, utilize sempre acessórios e peças de substituição originais da AEG. Foram concebidos especificamente para o seu aspirador. Este produto foi concebido a pensar no meio ambiente. Todas as peças de plástico estão assinaladas para efeitos de reciclagem.

DESCRIÇÃO DO CX7 CLASSIC

- | | |
|--|-------------------------------------|
| A. Botão ligar/desligar | M. Escova para móveis |
| B. Botão de regulação da potência | N. Bocal para frestas |
| C. 3. Botão ligar/desligar, unidade portátil | O. Grelha do protetor do cabo |
| D. Parafuso de bloqueio | P. Tampa de proteção do rolo-escova |
| E. 7. Botão de libertação, unidade portátil | Q. Rolo-escova |
| F. Suporte de parede | R. Indicador de compras |
| G. Adaptador de carregamento | S. Suporte de estacionamento |
| H. Conector de carregamento | T. Ranhura para arrumar acessórios |
| I. Filtro fino (filtro interior) | |
| J. Pré-filtro (filtro exterior) | |
| K. 13. Botão de libertação, recipiente do pó | |
| L. Recipiente do pó | |

ANTES DE INICIAR

Verifique se a embalagem inclui todas as peças descritas neste manual de instruções e leia atentamente este manual. Preste particular atenção ao capítulo "Precauções de segurança". Guarde estas instruções.

- Monte a pega.
- A) Certifique-se de que o CX7 Classic se encontra numa superfície estável e horizontal, afastado de fontes de calor, exposição solar direta ou locais molhados. Fixe o suporte de parede na parede, 104 cm acima do chão com um parafuso e uma bucha adequados. Certifique-se de que utiliza uma bucha adequada para a parede.
B) Fixe a pega ao suporte de parede.
C) Ligue o cabo de carregamento ao lado posterior do aspirador
- Introduza o adaptador na tomada elétrica e carregue o CX7 Classic. O indicador de carregamento acende-se quando o CX7 Classic está a carregar.

CARREGAR O CX7 CLASSIC

- Depois de completamente carregado, o indicador de carregamento pisca lentamente. Os números nas luzes LED indicam o nível de carga. Um carregamento completo demora cerca de 4 horas. Para um melhor desempenho da bateria, carregue o CX7 Classic durante 24 horas antes da primeira utilização e mantenha-o sempre a carregar quando não estiver a ser utilizado.

ASPIRAR COM O CX7 CLASSIC

Antes de aspirar, certifique-se de que não há objetos aguçados nas rodas da escova e no rolo-escova para evitar riscar pisos mais delicados e para garantir o máximo desempenho na limpeza.

- Inicie e pare o CX7 Classic premindo o botão ON/OFF (Ligar/Desligar). O CX7 Classic liga no modo de potência elevada. Para uma limpeza silenciosa e um período de utilização mais longo, prima o botão de regulação de potência

ASPIRAR MOBÍLIA, ESTOFOS DE AUTOMÓVEIS, ETC.

- Prima o botão de libertação da unidade manual do corpo principal.
- Coloque o tubo para frestas e rodapés para facilitar a limpeza de áreas de difícil acesso. Para limpar o pó, coloque a escova no tubo para frestas e rodapés.
- O tubo para frestas e a escova pequena podem ser guardados na ranhura na parte posterior da pega.

ESVAZIAR O RECIPIENTE DO PÓ

- Retire o recipiente do pó premindo os botões.
- Retire os filtros do recipiente de pó premindo os botões de libertação. Esvazie o conteúdo num balde do lixo. Nunca lave o recipiente do pó ou os filtros numa máquina de lavar loiça.

IMPORTANTE – LIMPEZA DOS FILTROS!

- Puxe a haste de limpeza do filtro (B) até à posição final e liberte-a para remover o pó do filtro interior. Repita cinco vezes.
- É necessário limpar os filtros a intervalos regulares para garantir o máximo desempenho na limpeza. Retire os filtros premindo os botões de libertação. Separe o filtro interior do filtro exterior.
- Enxague as peças dos filtros com cuidado em água morna e sem qualquer detergente. (Nunca utilize a máquina de lavar loiça ou a máquina de lavar roupa.) Agite para remover o excesso de água e deixe secar durante, no mínimo, 12 horas antes de colocá-los no aparelho.

LIMPAR A MANGUEIRA E AS RODAS DO BOCA

- Liberte a mangueira por trás do bocal da sua ligação superior. Remova todos os objetos que estejam a bloquear o fluxo de ar no tubo ou no canal de ar até ao recipiente do pó e volte a encaixar o tubo.
- Se as rodas precisarem de limpeza ou estiverem presas, remova-as com cuidado utilizando uma chave de fendas..

RETIRAR E LIMPAR O ROLO-ESCOVA

- Se o rolo-escova estiver bloqueado, o CX7 Classic para. Abra a grelha de proteção do cabo e a tampa da escotilha do rolo-escova e retire o rolo-escova.
- Utilize uma tesoura para retirar os fios, etc. Monte novamente o rolo-escova, certificando-se de que roda livremente.



RETIRAR AS BATERIAS PARA RECICLAGEM

Aviso: a remoção das baterias só deve ser realizada por um centro de serviço da AEG ou ponto de recolha oficial!

- Retire as baterias apenas se pretender eliminar o produto. O manuseamento incorreto do módulo de bateria pode ser perigoso. **As baterias devem estar sempre completamente desacregadas antes da remoção.** Leve o seu produto a um centro de reparação da AEG ou ponto de recolha oficial para reciclagem. As baterias e as partes elétricas podem então ser retiradas e recicladas de uma forma segura e profissional. Siga as regras de recolha de baterias recarregáveis e produtos elétricos do seu país.

Desfrute de uma excelente experiência de limpeza com o CX7 Classic!

DE

GB

EL

ES

FR

IT

NL

PT

AR

FA





DE

GB

EL

ES

FR

IT

NL

PT

AR

FA

PRECAUÇÕES DE SEGURANÇA

Este aparelho pode ser utilizado por crianças com 8 anos ou mais e por pessoas com capacidades físicas, sensoriais ou mentais reduzidas ou com pouca experiência e conhecimento se tiverem recebido supervisão ou instruções relativas à utilização do aparelho de forma segura e compreenderem os perigos envolvidos.

As crianças não podem brincar com o aparelho.

A limpeza e a manutenção não devem ser efetuadas por crianças sem supervisão.

As baterias devem ser removidas antes de o aparelho ser desmantelado.

A bateria deve ser eliminada em segurança.

Utilize apenas o adaptador de carregamento fornecido com o produto.

O CX7 Classic só deve ser utilizado para a aspiração normal em espaços interiores e em ambientes domésticos. Certifique-se de que o arruma num local seco.

Os materiais da embalagem, por exemplo, os sacos de plástico, não devem ficar ao alcance das crianças para se evitar o perigo de asfixia.

Nunca utilize o aspirador:

- Em áreas molhadas.
- Perto de gases inflamáveis, etc.
- Quando o produto apresentar sinais de danos visíveis.
- Sobre fluidos ou objetos aguçados.
- Sobre brasas de carvão quentes ou frias, pontas de cigarro acesas, etc.
- Sobre pó fino, por exemplo, gesso, cimento, farinha ou cinzas quentes ou frias.

Cuidado:

- Não deixe o aspirador exposto à luz solar direta.
- Evite expor o aspirador a calor forte.
- As células da bateria não podem ser desmontadas, sujeitas a curto-circuito ou colocadas numa superfície de metal.
- Nunca utilize o aspirador sem os filtros instalados.
- Não tente tocar no rolo-escova com o aspirador ligado e o rolo-escova em rotação.
- Preste atenção aos dedos ao limpar no interior da escova para o chão.

A utilização do aspirador nas condições indicadas acima pode causar ferimentos graves ou danificar o produto. Estes ferimentos ou danos não são cobertos pela garantia nem pela AEG.

ASSISTÊNCIA E GARANTIA

Todas as ações de manutenção e reparação terão de ser efetuadas num centro de assistência AEG autorizado.

Esta garantia não cobre a redução da autonomia devido ao envelhecimento ou utilização da bateria, uma vez que a vida útil depende da frequência e natureza da utilização.

Para proteger o motor, a baterias e os componentes eletrónicos, o produto não deve ser armazenado ou utilizado:

- Em temperaturas ambientes inferiores a 5 °C ou superiores a 35 °C. Se o produto for armazenado numa temperatura inferior a 5 °C ou superior a 35 °C, permita que o produto arrefeça ou aqueça e seque durante algumas horas antes de utilizar.
- Um nível de humidade inferior a 20% ou superior a 80% (humidade não condensada)

Se o produto for armazenado durante um período de tempo prolongado (sem utilização ou carregamento contínuos), recomendamos que guarde o produto à temperatura ambiente normal, com as baterias carregadas a uma capacidade de 50% ou mais. Desta forma, mantém o desempenho do produto.

Atenção! Pode formar-se condensação no interior do produto se mudar a unidade de um ambiente frio para um ambiente quente ou após o aquecimento de um espaço de armazenamento. Aguarde algumas horas para que os componentes internos aqueçam e sequem antes de utilizar.

LUZES INDICADORAS

	CARREGAMENTO 	O QUE SIGNIFICA?	DURANTE A UTILIZAÇÃO	O QUE SIGNIFICA?
14,4V		Intermitência lenta = 100 % totalmente carregado		75 - 100 % da capacidade
		50 - 95 % carregado		50 - 75 % da capacidade restante
		0 - 50 % carregado		25 - 50 % da capacidade restante
				O CX7 Classic tem de ser recarregado.



VISITE O NOSSO WEBSITE PARA:



Obter conselhos de utilização, catálogos, resolução de problemas e informações sobre serviços: www.aeg.com



Registe o seu produto para beneficiar de um serviço melhor: www.aeg.com/productregistration



Compre acessórios e consumíveis para o seu eletrodoméstico: www.aeg.com/shop

APOIO AO CLIENTE E ASSISTÊNCIA

Quando contactar um centro de reparação da AEG, certifique-se de que possui os seguintes dados disponíveis:

- Número do modelo,
- Número ANC
- Número de série

A informação encontra-se na placa de características.

Número ANC

Número do modelo

Número de série

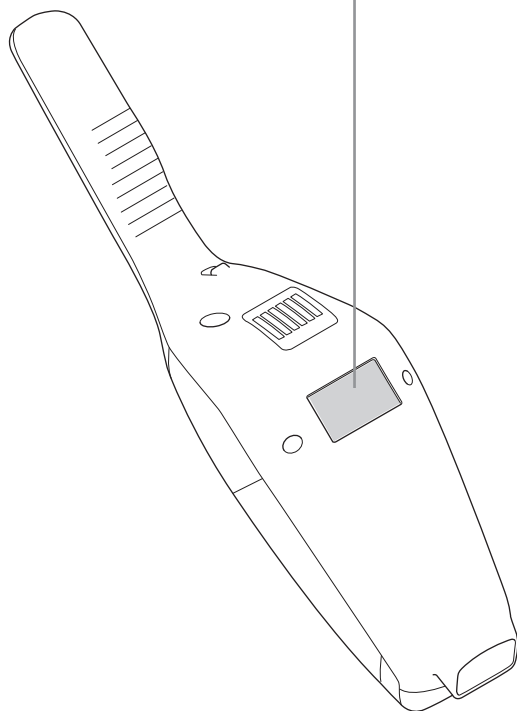
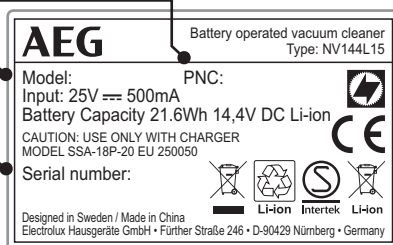

CONSUMÍVEIS E ACESSÓRIOS



www.aeg.com/shop

Filtros
Ref.ª: AEF144
PNC: 900 167 1537



Kit para automóvel
Ref.ª: AKIT360+
PNC: 900 168 3375

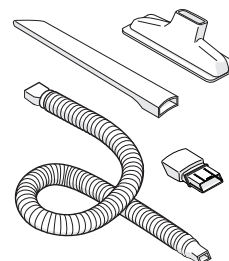

BedPro™ MINI
Ref.ª: AZE125
PNC: 900 168 3797

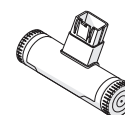

TEMPOS DE FUNCIONAMENTO PARA O CX7 CLASSIC

Modelo	Volt	Modo de funcionamento prolongado
CX7-1-30XX	14,4V	30 min

A bateria deve ser removida do produto antes da eliminação. Elimine

ou recicle a bateria de acordo com a legislação local. O símbolo  no produto ou na embalagem indica que este produto não pode ser tratado como lixo doméstico. Em vez disso, deve ser entregue ao centro de recolha selectiva para a reciclagem de equipamento eléctrico e electrónico. Ao garantir uma eliminação adequada deste produto, irá ajudar a evitar eventuais consequências negativas para o meio ambiente e para a saúde pública, que, de outra forma, poderiam ser provocadas por um tratamento incorrecto do produto. Para obter informações mais pormenorizadas sobre a reciclagem deste produto, contacte os serviços municipalizados locais, o centro de recolha selectiva da sua área de residência ou o estabelecimento onde adquiriu o produto.

DE

GB

EL

ES

FR

IT

NL

PT

AR

FA



العربية

تدق الهواء داخل الخرطوم أو داخل القناة الهوائية المؤدية إلى حاوية الغبار، ثم أعدي تركيب الخرطوم إلى وضعه السابق.

15 احرصى على إزالة العجلات بكل عناية وباستخدام مفك مسطح عند تنظيفها أو عند إزالة المواد العالقة فيها.

إزالة وتنظيف بكرة الفرشاة

16 سوف تتوقف مكبسة CX7 Classic عن العمل في حال انسداد بكرة الفرشاة. افتح شبكة حماية الكبل وغطاء مسار بكرة الفرشاة وأزيلي بكرة الفرشاة.

17 استخدم المقص لإزالة الخيوط العالقة وما شابه. أعدي تجميع بكرة الفرشاة وتأكد من أنها تدور بحرية.

إزالة البطاريات لإعادة التدوير

تحذير؛ يجب إزالة البطارية من قبل مركز خدمة إلكتروكس أو نقطة التجميع الرسمية!

18 تُزال البطاريات فقط عند التخلص من المنتج نهائياً. قد يُعرضك التعامل غير السليم مع البطاريات للمخاطر. يجب إفراغ شحنة البطاريات تماماً قبل إزالتها. اصطحبي المنتج إلى مركز خدمة إلكتروكس أو إلى نقطة التجميع الرسمية لإعادة تدويره فهم قادرون على إزالة البطارية والأجزاء الكهربائية وإعادة تدويرها بطريقة آمنة ومهنية. احرصى على اتباع قواعد بلدك بخصوص تجميع البطاريات القابلة لإعادة الشحن والمنتجات الكهربائية.

استمتعي بتجربة تنظيف رائعة مع CX7 Classic !

نشكرك على اختيار المكبسة الكهربائية إلكتروكس CX7 Classic. لتحصل على أفضل النتائج، احرصى دائماً على استخدام الملحقات وقطع الغيار الأصلية من إلكتروكس فهي مصممة خصيصاً لدعم مكبستك الكهربائية. يتوافق هذا المنتج مع الشروط البيئية. وتحمل جميع القطع البلاستيكية شعار إعادة التدوير.

وصف أجزاء CX7 Classic

- | | |
|--|------------------------------|
| A. مفتاح تشغيل/إيقاف التشغيل | J. الفلتر الأول (فلتر خارجي) |
| B. مفتاح تنظيم الطاقة | K. مفتاح تحرير حاوية الغبار |
| C. مفتاح تشغيل/إيقاف التشغيل، الوحدة اليدوية | L. حاوية الغبار |
| D. مفتاح القفل | M. فرشاة الغبار |
| E. مفتاح التحرير، الوحدة اليدوية | N. فوهة التنظيف الضيقة |
| F. قاعدة الجدار | O. شبكة حماية الكبل |
| G. وصلة الشحن | P. غطاء مسار بكرة الفرشاة |
| H. موصل الشحن | Q. بكرة الفرشاة |
| I. فلتر الغبار الدقيق (فلتر داخلي) | R. مؤشر الشحن |
| | S. أداة التعليق |
| | T. فتحة تخزين الملحقات |

قبل تشغيل المكبسة للمرة الأولى

تأكد من وجود كافة الأجزاء الموصوفة في كتيب تعليمات الاستخدام، وحرصى على قراءة هذا الكتيب بشكل دقيق لاسمياً القسم المتعلق بإجراءات السلامة. احتفظي بكتيب تعليمات الاستخدام.

- 1 ركب مقبض المكبسة.
- 2 (أ) تأكد من وضع CX7 Classic على سطح أفقي غير متحرك بعيداً عن مصادر الحرارة أو أشعة الشمس المباشرة أو الأماكن الرطبة. صلي قاعدة الجدار على مسافة 401 سم أعلى الأرضية بواسطة المسامير والقياس الجداري المناسبين. وتأكد من استخدام القياس الجداري الملائم للجدار (ب) اربطي المقبض بقاعدة الجدار. (ج) صلي كبل الشحن بالجزء الخلفي من المكبسة الكهربائية.
- 3 أدخل الوصلة في مأخذ التيار الكهربائي لتتأكد من شحن مكبسة CX7 Classic. سوف يضيء مؤشر الشحن أثناء شحن المكبسة.
- 4 شحن مكبسة CX7 Classic
سوف يومض مؤشر الشحن ببطء عند اكتمال شحن المكبسة. ويمكنك معرفة مستوى الشحن من خلال عدد مصابيح LED المضيئة. يستغرق الشحن الكامل مدة 4 ساعات تقريباً. لتحصل على أداء أفضل للبطارية، اشحن CX7 Classic لمدة 42 ساعة قبل استخدامها للمرة الأولى وتأكد من وضعها بشكل دائم في محطة الشحن أثناء عدم استخدامها.

التنظيف باستخدام المكبسة الكهربائية CX7 CLASSIC

- 5 تأكد قبل استخدام المكبسة من عدم وجود مواد حادة عالقة في عجلات الفوهة وبكرة الفرشاة لتجنب خدش الأرضيات الحساسة أثناء تنظيفها ولتضمني الحصول على أفضل أداء أثناء التنظيف. يمكنك تشغيل وإيقاف تشغيل مكبسة CX7 Classic بالضغط على مفتاح التشغيل/إيقاف التشغيل.
- يبدأ تشغيل مكبسة CX7 Classic في وضع التشغيل بأقصى طاقة. اضغطي على مفتاح تنظيم الطاقة لتتأكد من التنظيف بهدوء أكثر ولمدة أطول.

تنظيف الأثاث ومقاعد السيارة وغيرها باستخدام المكبسة الكهربائية.

- 6 اضغطي على مفتاح تحرير الوحدة اليدوية من الهيكل الرئيسي.
- 7 احرصى على وصل فوهة التنظيف الضيقة لتتأكد من تنظيف الأماكن التي يصعب الوصول إليها. تأكد من توصيل الفرشاة بفوهة التنظيف الضيقة للتخلص من الغبار.
- 8 يمكنك تخزين فوهة التنظيف الضيقة والفرشاة الصغيرة في الفتحة الموجودة في الجزء الخلفي من المقبض

تفريغ حاوية الغبار

- 9 يمكنك إزالة حاوية الغبار بالضغط على المفاتيح.
- 10 أخرجي الفلاتر من حاوية الغبار عن طريق الضغط على مفتاح التحرير. أفرغي محتوياتها في سلة النفايات. تجنب تنظيف حاوية الغبار أو الفلاتر في غسالة الصحون.

هام -تنظيف الفلاتر!

- 11 اسحب قضيب تنظيف الفلتر (ب) إلى موضعه الطرفي، وحرره لإزالة الغبار من الفلتر الداخلي. كرر ذلك ٥ مرات.
- 12 يجب عليك تنظيف الفلاتر بشكل منتظم لتضمني حصولك على أقوى أداء. أخرجي الفلاتر من خلال الضغط على مفاتيح التحرير. ثم افصلي الفلتر الداخلي عن الفلتر الخارجي.
- 13 نظفي أجزاء الفلتر بعناية بالماء الفاتر دون استخدام أي منظفات (تجنبني وضع الفلاتر في غسالة الصحون أو غسالة الملابس). حركي الفلتر لإزالة الماء الزائد واتركيه يجف لمدة 12 ساعة على الأقل قبل إعادة تركيبه في المكبسة.

تنظيف الخرطوم وعجلات الفوهة

- 14 حرري الخرطوم من وصلته العلوية خلف الفوهة. تأكد من إزالة أي أشياء أو بقايا قد تعيق

إجراءات السلامة

يمكن استخدام هذا الجهاز من قبل الأطفال بعمر 8 سنوات فما فوق وكذلك من قبل الأشخاص الذين يعانون من ضعف في القدرات البدنية أو الحسية أو العقلية أو ليس لديهم الخبرة أو المعرفة الكافية، شريطة توفير الإشراف والتوجيه لهم فيما يتعلق بإرشادات استخدام الجهاز بطريقة آمنة وفهم المخاطر ذات الصلة.

يجب ألا يعيب الأطفال بالجهاز.

يجب ألا يقوم الأطفال بتنظيف المكنسة أو صيانتها في المنزل دون إشراف.

يجب إزالة البطاريات من الجهاز قبل التخلص منه.

يجب التخلص من البطاريات بطريقة آمنة.

احرصي على استخدام وصلة الشحن المرفقة مع المنتج.

لحماية المحرك والبطارية والأجزاء الإلكترونية، لا يجب تخزين المنتج أو تشغيله في:

- درجة حرارة محيطه تقل عن 5 درجات مئوية أو تزيد عن 35 درجة مئوية. عند تخزين المنتج في درجة حرارة أقل من 5 درجات مئوية أو أكثر من 35 درجة مئوية، دع المنتج يبرد أو يذفأ ويحفظ لعدة ساعات قبل الاستخدام.
- مستوى رطوبة أقل من 20% أو أكثر من 80% (دون تكاثف)

عند تخزين المنتج لفترة زمنية طويلة دون الاستخدام أو الشحن المتواصل، نوصيك بتخزين المنتج في درجة حرارة الغرفة العادية مع شحن 05% أو أكثر من سعة البطارية لتحافظي بذلك على أداء المنتج.

تنبيه! ربما تتجمع قطرات الندى داخل المنتج عند نقله من أجواء باردة إلى أخرى حارة أو بعد تدفئة غرفة التخزين. انتظري بضع ساعات حتى تدفأ المكونات الداخلية وتجف قبل الاستخدام.

يجب استخدام CX7 فقط لأغراض التنظيف الداخلي المعتاد بواسطة المكنسة الكهربائية وفي بيئة منزلية. احرصي على تخزين المنتج في مكان جاف.

تجذب ترك مواد التغليف، مثل الحقائق البلاستيكية، في متناول الأطفال حتى لا يتعرضوا للاختناق.

لا تستخدم المكنسة الكهربائية على الإطلاق:

- في الأماكن الرطبة.
- بالقرب من الغازات القابلة للاشتعال وغيرها.
- إذا ظهرت على المنتج علامات التلف الواضحة.
- لتنظيف العناصر الحادة أو السوائل.
- لتنظيف الرماد الساخن أو البارد، أعقاب السجائر المشتعلة، وغيرها.
- لتنظيف الغبار الدقيق الناجم عن الجبس أو الإسمنت أو الطحين أو الرماد الساخن أو البارد.

تنبيه:

- لا تتركي المكنسة الكهربائية عرضة لأشعة الشمس المباشرة.
- تفادي تعريض المكنسة الكهربائية للحرارة القوية.
- تجنبي تفكيك خلايا البطارية الداخلية أو تعريضها لدائرة كهربائية قصيرة أو وضعها على سطح معدني.
- لا تستخدم المكنسة الكهربائية من دون الفلاتر.
- لا تحاولي لمس بكرة الفرشاة أثناء تشغيل المكنسة الكهربائية ودوران بكرة الفرشاة.
- احرصي على حماية أصابعك عند تنظيف الجزء الداخلي من الفوهة الأرضية.

قد يتسبب استخدام المكنسة الكهربائية في الظروف السابقة إلى وقوع إصابات شخصية خطيرة أو تلف المنتج. لا تغطي هذه الإصابات أو الأضرار بضممان أو تعويضات شركة إلكترولووكس.

الصيانة والضمان

يجب إجراء جميع أعمال الصيانة أو الإصلاح في مركز صيانة إلكترولووكس المعتمد.

لا يغطي هذا الضمان انخفاض وقت تشغيل البطارية بسبب التقادم أو الاستهلاك، إذ يعتمد عمر البطارية على كمية وطبيعة الاستخدام.

المؤشرات الضوئية

الشحن	ماذا يعني؟	أثناء التشغيل	ماذا يعني؟
	يومض ببطء = الشحن كامل 100%		قدرة المكنسة 75-100%
	لمكنسة مشحونة بنسبة 50-95%		قدرة المكنسة 50-75%
	المكنسة مشحونة بنسبة 0-50%		قدرة المكنسة 25-50%
			تحتاج مكنسة CX7 Classic إلى إعادة الشحن.

قطع الغيار والملحقات

للحصول على تعليمات الاستخدام والكتيبات الترويجية ومستكشف الأعطال ومعلومات الخدمة: www.aeg.com



الفلتر

المرجع: AEF144
رمز المنتج: 1537 167 900

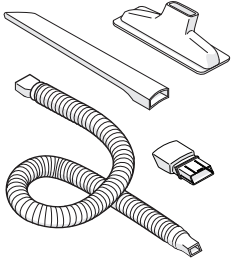

المجموعة الخاصة بالسيارة
المرجع: AKIT360+
رمز المنتج: 3375 168 900

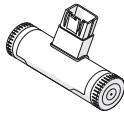

BedPro™ MINI
المرجع: AZE125
رمز المنتج: 3797 168 900

أوقات التشغيل CX7 Classic

الطرز	الفولتية	وضع التشغيل لوقت طويل
CX7-1-30xx	14,4 فولت	30 الدقائق

يبدل الرمز الموجود على المنتج أو على العبوة الخاصة به على أنه لا يجوز التعامل مع هذا المنتج باعتباره أحد المخلفات المنزلية. وبدلاً من ذلك، يجب تسليمه إلى أحد أماكن معالجة المخلفات الملائمة الخاصة بإعادة تصنيع الأجهزة الكهربائية والإلكترونية.

وبالتأكد من أن هذا المنتج قد تم التخلص منه بطريقة ملائمة، تكون قد ساعدت في منع حدوث عواقب سلبية محتملة من شأنها أن تؤثر على البيئة وصحة الإنسان، والتي كان من المحتمل حدوثها إذا تم التعامل مع مخلفات هذا المنتج بطريقة غير ملائمة.

للحصول على المزيد من المعلومات المفصلة حول إعادة تصنيع هذا المنتج، الرجاء الاتصال بمكتب المدينة في منطقتك أو مرفق التخلص من النفايات المنزلية التابع لك أو المتجر الذي اشتريته منه هذا المنتج.

تفضلوا بزيارة موقعنا الإلكتروني:

للحصول على تعليمات الاستخدام والكتيبات الترويجية ومستكشف الأعطال ومعلومات الخدمة: www.aeg.com



لتسجيل المنتج والحصول على خدمة أفضل: www.aeg.com/productregistration



لشراء الملحقات وقطع الغيار لجهازك: www.aeg.com/shop



خدمة العملاء والدعم

عند الاتصال بخدمة عملاء إلكترونيكس، تأكدوا من توافر المعلومات التالية لديكم:

- رقم الطراز
- رمز المنتج
- الرقم التسلسلي

توجد هذه البيانات على لوحة بيانات المنتج.

رقم PNC
رقم الموديل
الرقم المسلسل

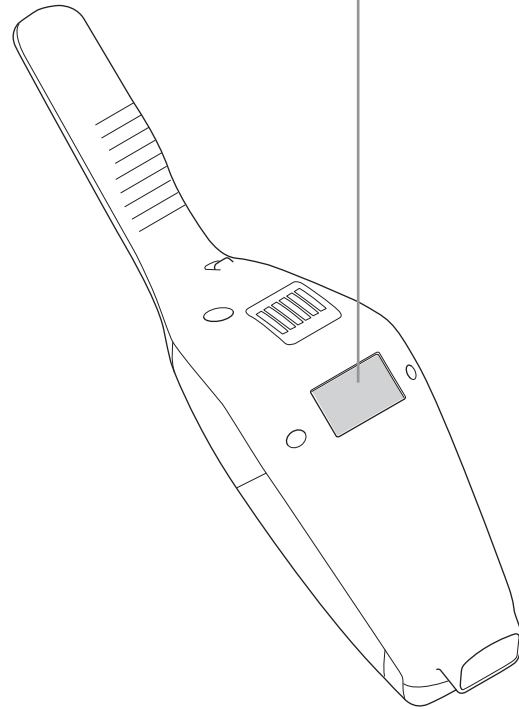
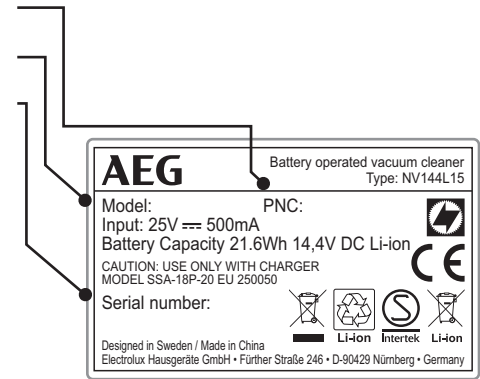



فارسی

DE
GB
EL
ES
FR
IT
NL
PT
AR
FA

تمیز کردن شلنگ و چرخهای نازل

- 14** شلنگ پشت نازل را از قسمت بالایی اتصال آن شل کنید. هر شیء یا آشعالی که جریان هوای شلنگ یا جریان هوای کانال به محفظه گردو خاک را را بند آورده است، بیرون بیاورید و دوباره شلنگ را سر جای خود بگذارید.
- 15** اگر چرخها باید تمیز شده و یا چیزی در آنها گیر کرده است، با استفاده از پیچ گروشتی تخت آنها را بیرون بیاورید.

بیرون آوردن و پاک کردن برس گرد

- 16** اگر چیزی در برس گرد گیر کرده باشد، CX7 Classic کار نخواهد کرد. گریل محافظ کابل و درپوش دریچه برس گرد را باز کرده و برس گرد را جدا کنید.
- 17** برای جداسازی رستهها و غیره از قیچی استفاده کنید. برس گرد را دوباره سر جایش بگذارید و مطمئن شوید که آزادانه میچرخد.

جداسازی باتریها برای بازیافت کردن

هشدار! جداسازی باتری باید در یکی از مراکز خدمات الکترونیکس یا مرکز رسمی جمعآوری زباله صورت گیرد!

- 18** تنها وقتی باتریها را جدا کنید که قرار است دستگاه اسقاط شود. دستکاری نامناسب باتریها ممکن است خطرناک باشد. شارژ باتریها باید قبل از جداسازی کاملاً تخلیه شده باشد. برای بازیافت، محصول خود را به یکی از مراکز خدمات الکترونیکس یا مرکز رسمی جمعآوری زباله ببرید. آنها میتوانند باتری و قطعات الکتریکی را بصورت ایمن و حرفهای جداسازی و بازیافت کنند. برای جمعآوری باتریهای دوباره شارژ شدنی و محصولات الکتریکی، قوانین کشور خود را رعایت کنید.

با CX7 Classic از جارو کردن خانه لذت ببرید!



ز شما بخاطر انتخاب جاروبرقی CX7 Classic سپاسگزاریم. برای اطمینان از بدست آمدن بهترین نتیجه، همیشه از لوازم و قطعات یدکی اصلی الکترونیکس استفاده کنید. این وسایل مختص جاروبرقی شما ساخته شده است. این محصول مناسب با محیط زیست طراحی شده است. تمام قطعات پلاستیکی دارای نشان بازیافت هستند.

اجزای CX7 Classic

A.	دکمه روشن/ خاموش	K.	دکمه آزاد کردن، محفظه گرد و خاک
B.	دکمه تنظیم قدرت	L.	محفظه گرد و خاک
C.	دکمه روشن/خاموش، قسمت دستی	M.	برس گردگیر
D.	پیچ ضامن	N.	نازل مخصوص درزها
E.	دکمه آزاد کردن، قسمت دستی	O.	گریل محافظ کابل
F.	پایه نگهدارنده دیواری	P.	درب دور دریچه برس گرد
G.	آداپتور شارژ	Q.	برس گرد
H.	اتصال شارژ	R.	نشانهگر شارژ
I.	فیلتر ریز (فیلتر درونی)	S.	آویز
J.	فیلتر اولیه (فیلتر بیرونی)	T.	محفظه لوازم جانبی

قبل از راه اندازی

بررسی کنید بستهبندی دارای تمام قطعات توصیف شده در دفترچه راهنما باشد و این دفترچه راهنما را نیز با دقت مطالعه کنید. به بخش هشدارهای ایمنی توجه خاصی داشته باشید. این دستورالعملها را نگهداری کنید.

1 دستگیره را مونتاژ کنید.

2 الف) مطمئن شوید که CX7 Classic روی سطحی صاف و افقی و دور از منابع گرما، نور مستقیم خورشید یا جاهای خیس نگهداری شود. پایه نگهدارنده دیواری را با پیچ گروشتی مناسب و پرز به دیوار و ۴۰۱ سانتیمتر بالاتر از کف اتاق وصل کنید. حتماً از پرزی مناسب برای دیوار استفاده کنید.

ب) دستگیره را به نگهدارنده دیوار وصل کنید.

پ) کابل شارژ را به قسمت پشتی جاروبرقی وصل کنید.

3 آداپتور را به پرز بزنید و CX7 Classic را شارژ کنید. وقتی CX7 Classic زیر شارژ قرار بگیرد، نشانگر شارژ روشن خواهد شد.

شارژ CX7 Classic

4 بعد از شارژ کامل، نشانگر شارژ به آرامی چشمک میزند. تعداد چراغهای ال ای دی میزان شارژ را نشان خواهد داد. مدت زمان کامل شدن شارژ حدود ۴ ساعت است. برای داشتن عملکرد بهتر باتری، CX7 Classic را پیش از اولین استفاده ۲۴ ساعت شارژ کنید و وقتی از آن استفاده نمیکنید آن را زیر شارژ نگهدارید.

جارو کردن CX7 Classic

قبل از جارو کردن، مطمئن شوید اشیاء تیز از روی چرخهای نازل و برس گرد برداشته شده باشند تا از خش انداختن سطوح حساس جلوگیری شود و پاکسازی کامل حاصل شود.

5 راهاندازی و متوقف سازی CX7 Classic با فشار بر دکمه روشن/خاموش CX7 Classic در حالت پر قدرت روشن خواهد شد.

برای عملکرد کم صداتر و طولانیتر، روی دکمه تنظیم قدرت فشار دهید.

لوازم مکنده، صندوقهای ماشین و غیره

6 برای آزاد کردن واحد دستی از بنه اصلی دکمه را فشار دهید.

7 برای جارو کردن آسانتر جاهایی که دسترسی به آنها دشوار است، نازل مخصوص درزها را وصل کنید. برای گردگیری، برس را روی نازل مخصوص درزها وصل کنید.

8 نازل مخصوص درزها و برس کوچک را میتوان در قسمت عقبی دستگیره نگهداری کرد.

تخلیه سازی محفظه گرد و خاک

9 محفظه گرد و خاک را با فشردن دکمهها جدا کنید.

10 با فشردن دکمه آزاد کردن، فیلترها را از محفظه گرد و خاک جدا کنید. محتویات آنرا در سطل زباله خالی کنید. هرگز محفظه گرد و خاک یا فیلترها را داخل ماشین ظرفشویی نشویید.

مهم - پاک کردن فیلتر!

11 را به بیرون کشیده و رها کنید تا فیلتر داخلی از (B) میله تمیز کننده فیلتر گرد و غبار تمیز شود. این کار را 5 مرتبه تکرار کنید.

12 ۱۳ فیلترها باید در دورههای زمانی منظم تمیز شوند تا عملکرد خوب جاروگشتی تضمین شود. با فشردن دکمه آزادسازی، فیلترها را جدا کنید. فیلتر داخلی را از فیلتر بیرونی جدا کنید.

13 قطعات فیلترها را با دقت با آب ولرم و بدون استفاده از مایع شوینده بشویید. (هرگز از ماشین ظرفشویی یا لباسشویی برای این کار استفاده نکنید.) آنرا تکان دهید تا آب اضافی آن گرفته شود و پیش از قرار دادن آنها درون جاروبرقی به مدت ۱۲ ساعت به آنها اجازه دهید تا خشک شوند.



هشدارهای ایمنی

این دستگاه برای کودکان ۸ سال و بیشتر و اشخاص دارای توانمندی پایین جسمانی، حسی یا ذهنی هستند یا افراد بی تجربه و بیاطلاع تنها تحت نظارت فرد دیگر یا با گرفتن دستورات لازم مربوط به استفاده از دستگاه بصورت امن و نیز درک خطرات احتمالی قابل استفاده است.

کودکان نباید با این دستگاه بازی کنند.

تمیز کردن و تعمیر جارو نباید توسط کودکان و بدون نظارت انجام شود.

قبل از اسقاط کردن دستگاه، باید باتریها را جدا کرد.

باتری باید بصورت ایمن دور انداخته شود.

تنها از آداپتور شارژی استفاده کنید که به همراه دستگاه ارائه شده است.

CX7 Classic تنها باید برای جارو کشی عادی در فضاهای بسته و در محیط خانگی استفاده شود. دستگاه را حتماً در مکانی خشک نگهداری کنید.

برای جلوگیری از خفه شدن، مواد بسته‌بندی مثل کیسه‌های پلاستیکی را نباید در دسترس کودکان قرار داد.

هرگز از جارو برقی در موارد زیر استفاده نکنید:

- در جاهای خیس.
- نزدیک به گازهای قابل اشتعال و موارد مشابه.
- وقتی علائم خرابی مشهودی روی محصول دیده میشود.
- روی چیزهای تیز یا مایعات.
- روی زغال داغ یا سرد، ته سیگار روشن، و موارد مشابه.
- روی گرد و خاک بسیار ریز مثل گچ، بتن، آرد، خاکستر داغ یا سرد.

احتیاط:

- جارو برقی را در معرض نور مستقیم خورشید قرار ندهید.
- از قراردادن جاروبرقی در گرمای زیاد خودداری کنید.
- سلولهای باتری نباید باز یا اتصال کوتاه شوند و یا روی سطحی فلزی قرار گیرند.
- هرگز بدون فیلتر از جاروبرقی استفاده نکنید.
- وقتی جاروبرقی روشن است و برس گرد میچرخد، هرگز سعی نکنید به برس دست بزنید.
- موقع تمیز کردن داخل نازل مخصوص کف، مراقب انگشتان خود باشید. تیغه فلزی

استفاده از جاروبرقی در شرایط فوق ممکن است جراحت شخصی شدید یا آسیب به دستگاه وارد کند. چنین جراحت یا آسیبی تحت پوشش گارانتی یا الکتروولوکس نیست.

سرویس کردن و گارانتی

کلیه سرویسها یا تعمیرات باید توسط یکی از مراکز خدمات مجاز الکتروولوکس انجام شود.

این گارانتی شامل کاهش زمان عملکرد باتری بدلیل استفاده یا عمر باتری نمی‌شود، زیرا عمر باتری به میزان و چگونگی استفاده از جارو بستگی دارد.

چراغهای نشانگر

در حال شارژ	شارژ کردن به چه معناست؟	حین استفاده	شارژ کردن به چه معناست؟
	چشمک آهسته = ۰۰۱٪ شارژ کامل		۰۰۱-۵۷٪ شارژ کامل
	۰۰۵-۵۹٪ شارژ شده است		۰۰۵-۵۷٪ ظرفیت باقیمانده
	۰۰۰۵٪ شارژ شده است		۰۰۲-۵۲٪ ظرفیت باقیمانده
			CX7 Classic باید دوباره شارژ شود.

14,4V



لوازم مصرفی و یدکی

www.aeg.com/shop



فیلتر

مرجع: AEF144
PNC: 900 167 1537

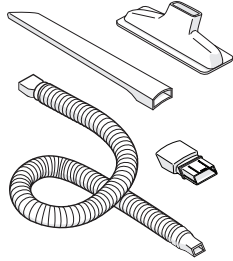

جعبه ابزار ماشین
مرجع: AKIT360+
PNC: 900 168 3375

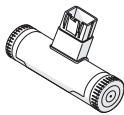

BedPro™ MINI
مرجع: AZE125
PNC: 900 168 3797

زمان‌های عملیاتی CX7 Classic

مدل	ولت	زمان اجرای طولانی
CX7-1-30xx	14,4V	30 دقیق

با بازیافت این محصول به حفاظت از محیط زیست و سلامت انسان کمک کنید و زباله وسایل الکتریکی و الکترونیکی را بازیافت کنید.

لوازم مشخص شده بانماد را با زباله خانگی دور نریزید. محصول را به مکان بازیافت محلی برگردانید یا با دفتر شهرداری خود تماس بگیرید.

از وبسایت ما بازدید کنید تا:

نکات کاربردی، بروشور، راهنمای عیب‌یابی و اطلاعات سرویس را بدست آورید: www.aeg.com



محصول خود را برای سرویس بهتر ثبت‌نام کنید: www.aeg.com/productregistration



لوازم یدکی و مصرفی دستگاه خود را خریداری کنید: www.aeg.com/shop



مراقبت از مشتری و تعمیرات:

هنگام تماس با مرکز خدمات الکترو لوکس، مطمئن شوید که اطلاعات زیر همراه شما باشد:

- شماره مدل
- شماره PNC
- شماره سریال

اطلاعات در صفحه رتبه‌بندی موجود است.

شماره PNC

شماره مدل

شماره سریال

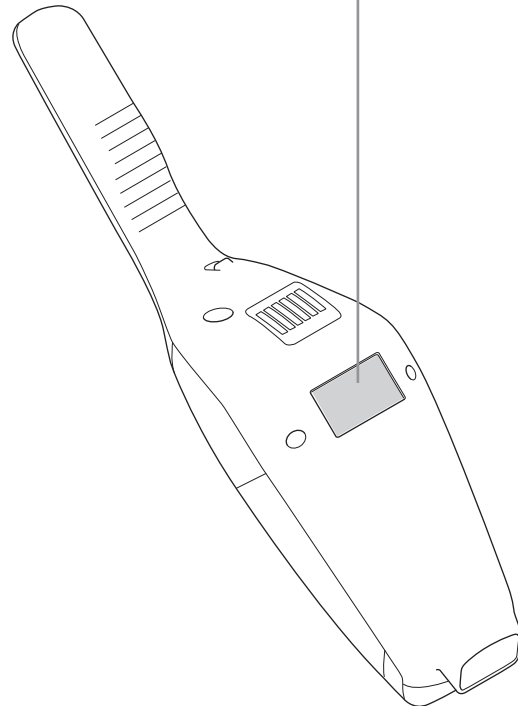
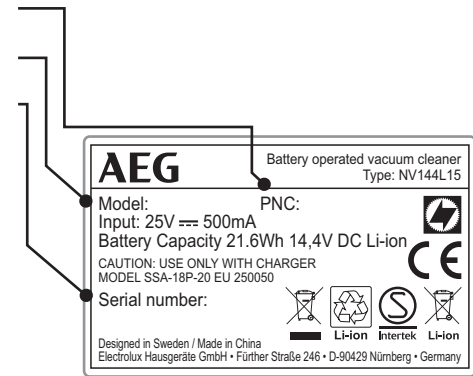

DE

GB

EL

ES

FR

IT

NL

PT

AR

FA









aeg.com/shop

AEG Hausgeräte GmbH
Fürther Straße 246
D-90429 Nürnberg
Germany

www.aeg.com

AT2300202

