

1. Nainstalujte hmoždinky.

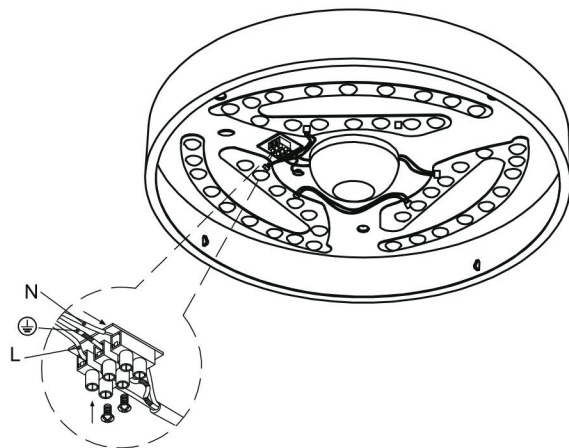

2. Připojte vodiče.

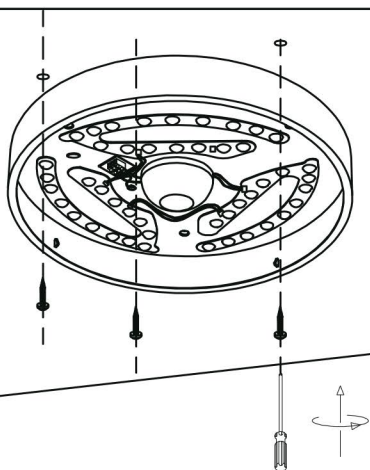

3. Nainstalujte svítidlo a zkušebně zapněte.

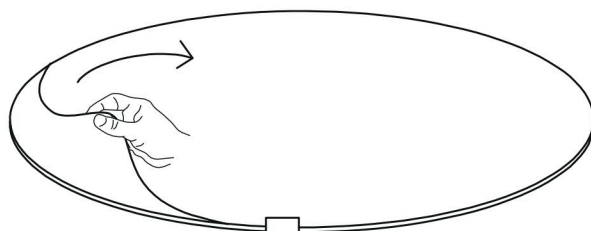

4. Odstraňte ochrannou fólii z krytu svítidla a připravte si ho k nasazení lesklou stranou ven.

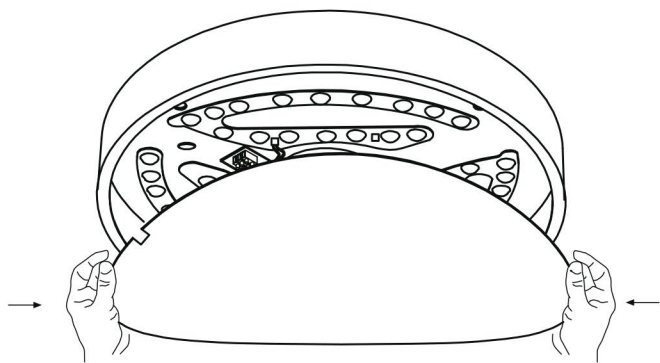

5. Mírně ohněte kryt a zasuňte půlku krytu do svítidla, potom zatlačte na kryt aby se dostal celý do svítidla.

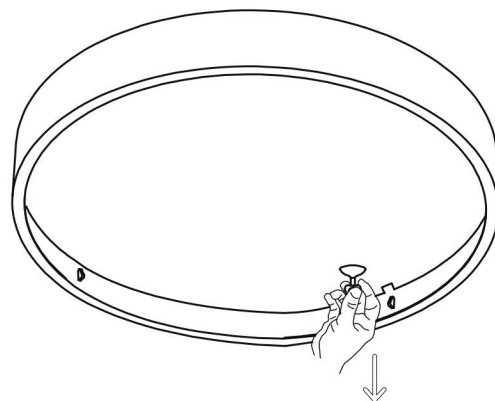

6. Přiloženou přísavku přisajte k plastovému krytu co nejbliže k malému výřezu a poté kryt nasadte přes výběžky na vnitřní straně svítidla.

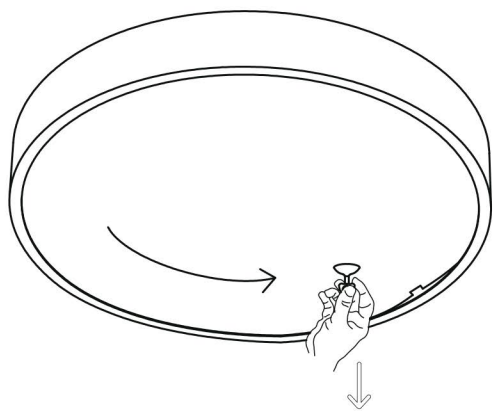

7. Jakmile nasadíte kryt přes první výběžek, nechte přísavku přisátou a postupně otáčejte kryt a nasazujte po jednom na další výběžky až do úplného nasazení krytu.

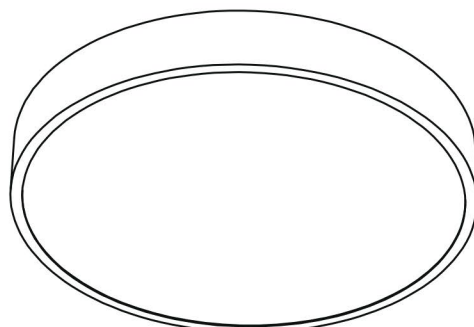

8. Sundejte přísavku, instalace je dokončena.

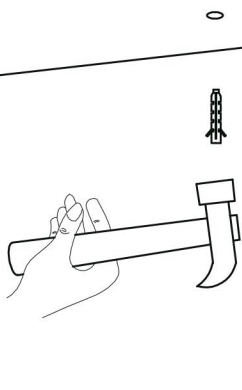

1. Nainštalujte hmoždinky.

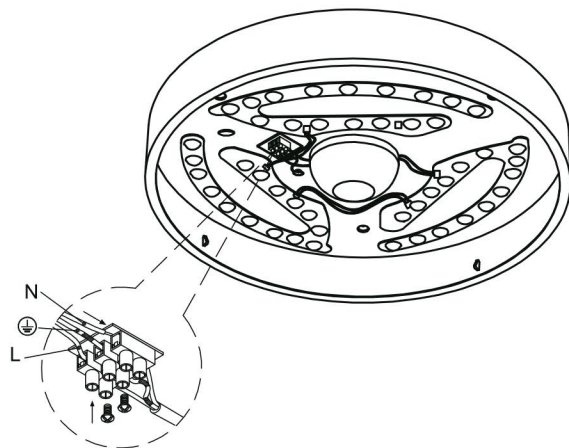

2. Pripojte vodiče.

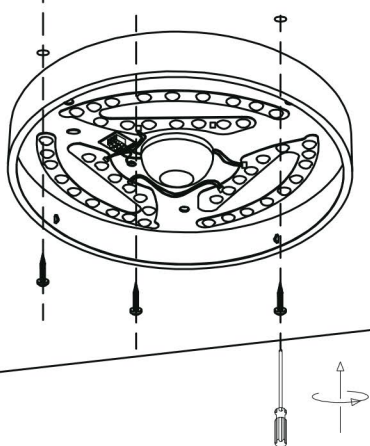

3. Nainštalujte svetidlo a na skúšku zapnite.

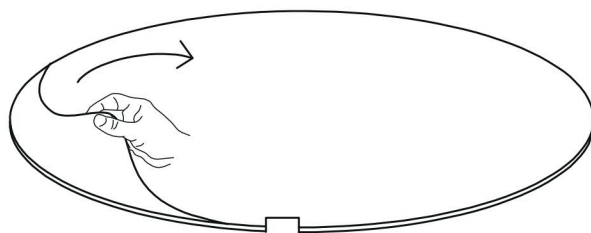

4. Odstráňte ochrannú fóliu z krytu svetidla a pripravte si ho k nasadeniu lesklou stranou von.

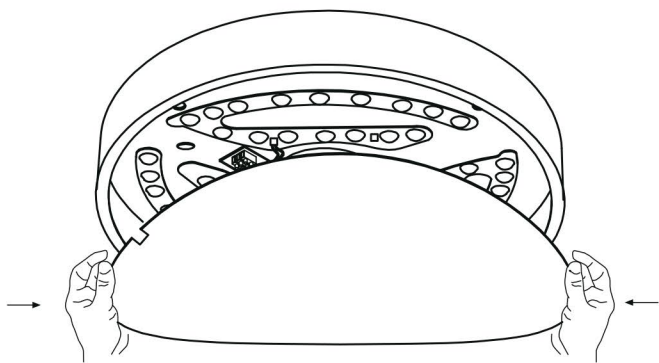

5. Mierne ohnite kryt a zasuňte polku krytu do svetidla, potom zatlačte na kryt aby sa dostal celý do svetidla.

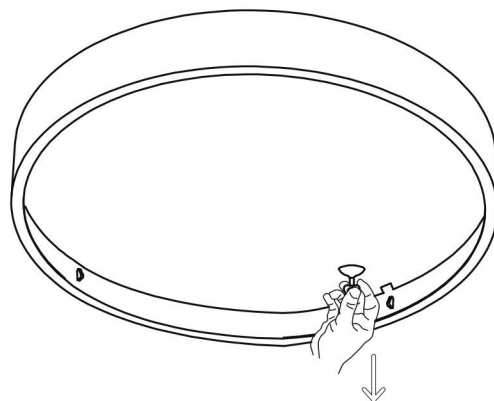

6. Priloženou prísavku prisajte k plastovému krytu čo najbližšie k malému výrezu a potom kryt nasadíte cez výbežky na vnútornej strane svetidla.

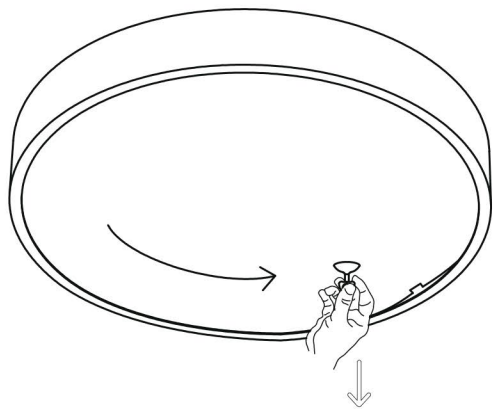

7. Keď nasadíte kryt cez prvý výbežok, nechajte prísavku prisatu a postupne otáčajte krytom a nasadzujte po jednom ďalšie výbežky až do úplného nasadenie krytu.

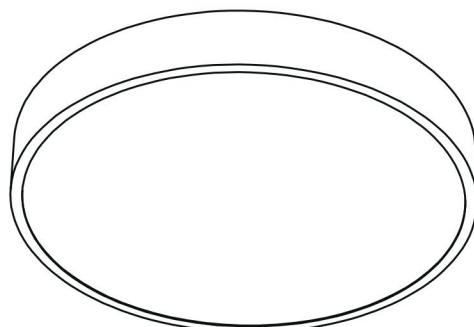

8. Dajte dolu prísavku, inštalácia je dokončená.

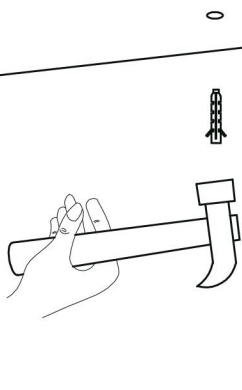

1. Instalați dopurile de perete.

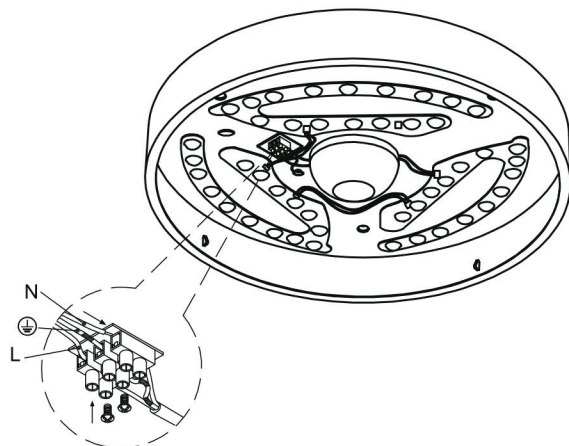

2. Conectați firele.

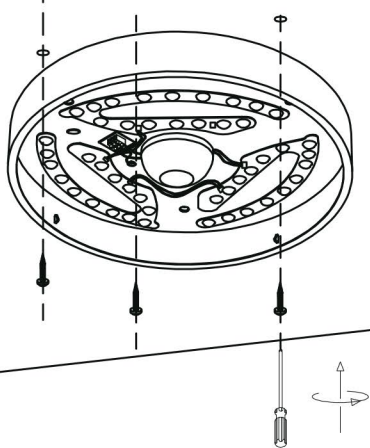

3. Instalați corpul de iluminat și porniți-l pentru testare.

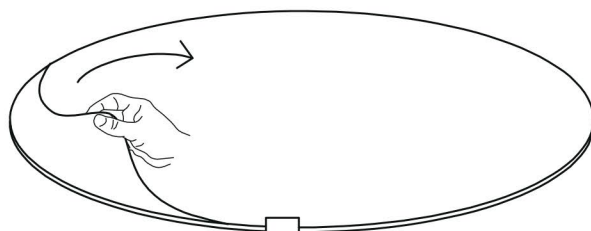

4. Scoateți folia de protecție de pe capacul corpului de iluminat a pregătește-l pentru desfășurare cu partea lucioasă afară.

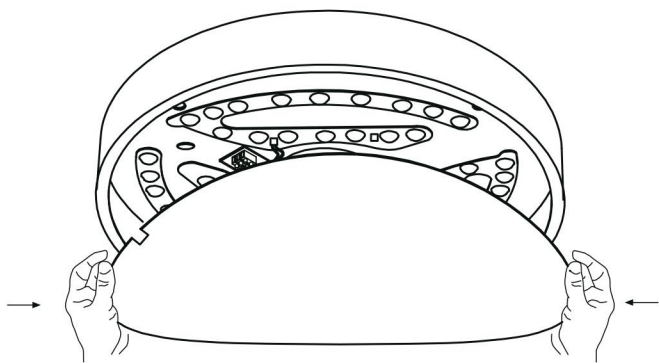

5. Îndoți ușor capacul și introduceți jumătate din capac în corpul de iluminat, apoi împingeți capacul pentru a intra în corpul de iluminat.

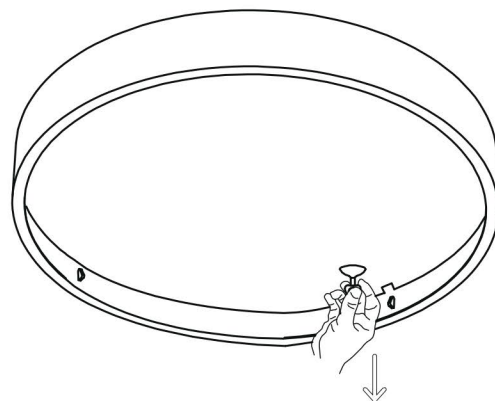

6. Atașați ventuzele furnizate pe capacul din plastic cel mai aproape de o tăietură mică și apoi glisați capacul proiecții în interiorul corpului de iluminat.

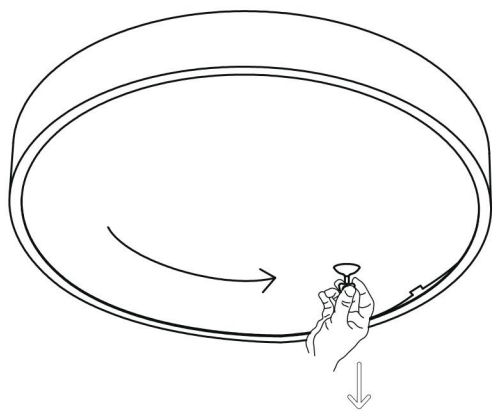

7. Instalați unul câte unul pe celelalte proiecții până când capacul este complet montat.

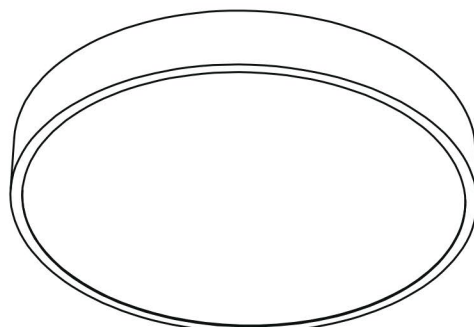

8. Scoateți ventuza, instalarea este completă.