

7665/7767/7083
8130/8357/8855

Wagon For Two™



For assistance or replacement parts please contact :

The Step2 Company, LLC.
10010 Aurora-Hudson Rd.
Streetsboro, OH 44241 USA
1-800-347-8372 USA & Canada Only
(330)656-0440
www.step2.com

Step2 UK LTD
Great Bank Road
Wingates Industrial Estate
BOLTON
BL5 3XU

Uk freephone: 0800 393159
Step2 UK website: www.step2uk.com

ENGLISH

Intended for use by children from ages 1-1/2 years and up.

OBSERVE THE FOLLOWING STATEMENTS AND WARNINGS TO REDUCE THE LIKELIHOOD OF SERIOUS OR FATAL INJURY.

SAVE THIS SHEET FOR FUTURE REFERENCE.

WARNING: CHOKING HAZARD - Small parts. Sharp points. Adult assembly required.

WARNING: To avoid serious injury.

Continuous adult supervision required.
Do not use in areas unsafe for pedestrians.
Do not use on steps or steep inclines where product could roll away.
Keep away from pools or other bodies of water.
Shoes must be worn during use.
Allow only two riders.
Periodically check the handle and hardware for wear and proper assembly.

- Maximum weight per seat: 37lbs (17kg). Limit: 2 children.
- Instruct children:
 - **not** to use product until properly assembled.
 - to keep hands, feet, loose clothing and long hair away from the wheels during use.
- To minimize risks posed by drill shavings, screws are designed to pierce the plastic and form their own threads. Use caution **not** to over-tighten screws or they will not hold parts together appropriately.
- Seat belt is only intended to keep child seated. Fasten securely across waist.

Inspect this product before each use. Tightly secure connections and replace damaged or worn components. Contact the Step2 Company, LLC. for replacement parts.

Cleaning Instructions:

- **General Cleaning:** Use mild soapy water.

Disposal Instructions:

Please recycle when possible. Disposal must be in compliance with all government regulations.

Thank you for purchasing the Step2® Wagon For Two™. We'd appreciate a few minutes of your time to complete a brief survey so we can continue providing you with great products.

To participate, please visit our website at:

www.step2.com/survey/?partnumber=766500

Thank you for your time,
From your friends at Step2.

FRANÇAIS

Conçu pour une utilisation par des enfants de 1-1/2 ans et plus.

RESPECTEZ LES ÉNONCÉS ET AVERTISSEMENTS SUIVANTS POUR RÉDUIRE LA PROBABILITÉ DE BLESSURE GRAVE, VOIRE MORTELLE.

CONSERVEZ CETTE FEUILLE POUR RÉFÉRENCE ULTÉRIEURE.

MISE EN GARDE: DANGER D'ÉTOUFFEMENT - Petite pièces. Assemblage par un adulte requis.

MISE EN GARDE: Pour éviter une blessure grave.

Surveillance continue par un adulte requise.

Ne pas utiliser dans des zones dangereuses pour les piétons.

Ne pas utiliser le jouet sur des marches ou des pentes raides sur lesquelles le jouet risque de rouler en arrière.

Tenir à l'écart des piscines ou de tout point d'eau.

Des chaussures doivent être portées durant l'utilisation.

N'autorisez qu'un seul conducteur à la fois.

Vérifier régulièrement la poignée et le matériel afin de s'assurer qu'il n'y a pas d'usure et que l'assemblage est adéquat.

- Poids maximum de l'enfant : 17 kg (37 lbs.) par siège. Limite de 2 enfants.
- Interdisez aux enfants
 - d'utiliser l'équipement jusqu'à ce qu'il soit assemblé correctement.
 - de garder les mains, les pieds, les vêtements amples et les cheveux longs à l'écart des roues pendant le fonctionnement.
- Pour minimiser les risques posés par les copeaux de forage, les vis sont conçues pour percer le plastique et former leur propre filetage. Veillez à ne pas trop serrer les vis pour qu'elles tiennent les pièces ensemble de façon appropriée.
- La ceinture de sécurité est conçue uniquement pour maintenir l'enfant assis. Attachez fermement autour de la taille.

Inspectez ce produit avant chaque utilisation. Serrez bien les connexions et remplacez les composants usés ou endommagés. Contactez la société Step2 pour des pièces de rechange.

Instructions de nettoyage :

- **Nettoyage général :** Utilisez de l'eau savonneuse douce.

Instructions de mise au rebut:

Veuillez recycler dans la mesure du possible. L'élimination doit être conforme à toutes les lois nationales.

ESPAÑOL

Se recomienda el uso de este producto para niños mayores de 1-1/2 años.

RESPECTE LAS SIGUIENTES RECOMENDACIONES Y ADVERTENCIAS PARA DISMINUIR LA PROBABILIDAD DE SUFRIR LESIONES GRAVES O MORTALES.

CONSERVE ESTA HOJA PARA SU CONSULTA EN EL FUTURO.

ADVERTENCIA: RIESGO DE ASFIXIA: Contiene piezas pequeñas. Requiere montaje por parte de un adulto.

ADVERTENCIA: Para evitar lesiones serias.

Requiere supervisión continua de un adulto.

No lo use en áreas inseguras para peatones.

No lo use en escalones ni inclinaciones pronunciadas donde el juguete podría rodar.

Manténgalo alejado de piscinas u otras masas de agua.

Deben estar calzados mientras lo usan.

Su uso se limita a un solo niño a la vez.

Inspeccione periódicamente la agarradera y las piezas de montaje para asegurarse que no estén desgastadas y que estén bien montadas.

- Peso máximo del niño: 17 kg (37 lbs.) en el asiento. Límite de 2 niños.
- Asegúrese que los niños:
 - no utilicen este producto hasta que se haya finalizado su montaje.
 - mantienen las manos, los pies, las prendas sueltas y el pelo largo alejados de las ruedas mientras estén en movimiento.
- Para minimizar los riesgos asociados a las virutas de taladro, los tornillos están diseñados para perforar el plástico y formar su propia rosca. Procure no apretar demasiado los tornillos, ya que podrían no asegurar las piezas correctamente.
- El cinturón de seguridad está sólo diseñado para mantener al niño sentado. Abróchelo en la cintura de forma segura.

Examine el producto antes de cada utilización. Fije las conexiones y sustituya los componentes que presenten daños o desgaste. Póngase en contacto con la empresa Step2 para obtener piezas de repuesto.

Instrucciones para la limpieza:

- **Limpieza general:** utilice una solución de agua y jabón suave.
- Se recomienda a los padres que limpien los accesorios en profundidad antes de su uso.

Instrucciones para la eliminación:

Recicle los componentes si tiene la posibilidad. La eliminación de este producto se debe realizar de conformidad con la Normativa Gubernamental.

ITALIANO

Prodotto inteso per l'uso da parte di bambini dai 1-1/2 anni in su.

OSSERVARE LE SEGUENTI DICHIARAZIONI E AVVERTENZE PER RIDURRE IL RISCHIO DI INFORTUNI GRAVI O FATALI.

CONSERVARE QUESTO FOGLIO PER FUTURO RIFERIMENTO.

AVVERTENZE: RISCHIO DI SOFFOCAMENTO - Parti di dimensioni ridotte. È necessario il montaggio da parte di adulti.

AVVERTENZE: Precauzioni per la prevenzione di infortuni gravi.

È richiesta la presenza costante di un adulto.

Non utilizzare in aree non sicure per i pedoni.

Non utilizzare su scalinate o superfici inclinate ripide su cui il giocattolo potrebbe scivolare.

Tenere a distanza da piscine o altri corpi d'acqua.

Indossare scarpe durante l'uso.

Consentire di salire sul giocattolo a un solo bambino.

Controllare periodicamente l'usura e il montaggio della maniglia e dello sgabello.

- Peso massimo del bambino: 17 kg (37 lbs.) per posto. Limite 2 bambini.
- Insegnare ai bambini:
 - di non utilizzare l'apparecchio prima del montaggio.
 - di mantenere mani, piedi, vestiti larghi e capelli lunghi a distanza dalle ruote durante l'operazione.
- Per ridurre al minimo i rischi causati da trucioli di trapanatura, le viti sono progettate per forare la plastica e formare filetti. Fare attenzione a non stringere eccessivamente le viti, in modo da impedire che i componenti siano collegati in modo non appropriato.

Ispezionare questo prodotto prima di ciascun utilizzo. Chiudere fermamente le connessioni e sostituire i componenti danneggiati o usurati. Contattare Step2 Company per ottenere ricambi.

Istruzioni per la pulizia:

- **Pulizia generale:** Utilizzare acqua con sapone delicato

- I genitori devono lavare accuratamente gli accessori prima dell'uso.

Istruzioni per lo smaltimento:

Riciclare quando possibile. Lo smaltimento deve essere effettuato in conformità con tutti i regolamenti previsti dal governo.

NEDERLANDS

Bestemd voor gebruik door kinderen van 1-1/2 jaar en ouder.

NEEM DE VOLGENDE VERKLARINGEN EN WAARSCHUWINGEN IN ACHT OM WAARSCHIJNLIJK ERNSTIG OF FATAAL LETSEL TE VERMINDEREN.

BEWAAR DIT BLAD VOOR TOEKOMSTIGE REFERENTIE.

WAARSCHUWING: VERSTIKKINGSGEVAAR - Kleine onderdelen. Montage door volwassene vereist.

WAARSCHUWING: Om ernstig letsel te voorkomen.

Voortdurend toezicht van een volwassene is vereist.

Niet gebruiken in gebieden die onveilig zijn voor voetgangers.

Niet gebruiken op trappen of stijle hellingen waar het speelgoed weg kan rollen.

Uit de buurt van zwembaden of andere waterlichamen houden.

Tijdens gebruik moeten schoenen worden gedragen.

Slechts één rijder toegestaan.

Controleer de handgreep en de uitrusting periodiek op slijtage en juiste montage.

- Maximum gewicht van het kind 17 kg (37 lbs.), per zitting. limiet 2 kinds.
- Vertel kinderen:
 - de uitrusting pas te gebruiken als deze op behoorlijke wijze gemonteerd is.
 - opgedragen worden om handen, voeten, losse kleding en lang haar uit de buurt van de wielen te houden tijdens gebruik.
- Om risico's van boorsnippers te minimaliseren, zijn schroeven zodanig ontworpen dat ze door het plastic gaan en hun eigen schroefdraden maken. Wees voorzichtig dat de schroeven niet te vast worden aangedraaid, anders houden ze de onderdelen niet goed aan elkaar.
- De veiligheidsgordel is alleen bestemd om het kind in de stoel te houden. Maak de gordel stevig over de taille vast.

Dit product vóór elk gebruik inspecteren. Draai verbindingen goed vast en vervang beschadigde of versleten componenten. Neem contact met de Step2 Company voor vervangingsonderdelen.

Reinigingsinstructies:

- **Algemene reiniging:** een mild sopje gebruiken.
- Ouders dienen de accessoires vóór gebruik grondig te wassen.

Afvoerinstructies:

Wanneer mogelijk recylen. Afvoeren moet gebeuren in overeenstemming met alle overheidsvoorschriften.

PORTUGÊS

Destina-se a ser utilizado por crianças com 1-1/2 ou mais anos de idade

RESPEITE AS SEGUINTEs ADVERTÊNCIAS E AVISOS PARA REDUZIR A PROBABILIDADE DE UMA LESÃO GRAVE OU FATAL.

GUARDA ESTA FOLHA PARA REFERÊNCIA FUTURA.

AVISO: PERIGO DE SUFOCAMENTO - Peças pequenas. Necessária a montagem por adultos.

AVISO: Para evitar ferimentos graves.

É obrigatória a supervisão contínua por um adulto.

Não utilizar em áreas não seguras para peões.

Não utilizar em degraus nem inclinações íngremes em que o brinquedo possa rolar.

Manter afastado de piscinas ou outras áreas com água.

Devem ser calçados sapatos durante a utilização.

Permite apenas um condutor.

Verifique regularmente o puxador e as ferragens para identificar sinais de desgaste e montagem incorrecta.

- Peso máximo da criança: 17 kg por assento (37 lbs.). Limite 2 crianças.
- Instrua as Crianças para que:
 - não usem o produto até que esteja devidamente montado.
 - manter as mãos, os pés, roupas soltas e cabelos compridos afastados das rodas durante o funcionamento.
- Para minimizar os riscos que representam as aparas dos furos, os parafusos são concebidos para perfurar o plástico e formar as suas próprias roscas. Tenha cuidado para não apertar demasiado os parafusos ou estes não irão prender adequadamente as peças.
- O cinto de segurança destina-se apenas a manter a criança sentada. Aperte de forma segura na cintura.

Inspeccione este produto antes de cada utilização. Aperte bem as ligações e substitua os componentes danificados ou desgastados. Contacte a Step2 Company para obter peças de substituição.

Instruções de Limpeza:

- **Limpeza Geral:** Utilize água ensaboada morna.

- Os pais devem lavar cuidadosamente os acessórios antes da utilização.

Instruções de Eliminação:

Recicle sempre que possível. A eliminação deve estar em conformidade com todas as regulações oficiais.

POLSKI

Produkt przeznaczony dla dzieci w wieku powyżej 1-1/2 lat.

PRZESTRZEGANIE PONIŻSZYCH ZALECEN I OSTRZEŻEN ZMNIJSZY PRAWDOPODOBIEŃSTWO ODNIESIENIA POWAŻNYCH LUB ŚMIERTELNYCH OBRAŻEŃ CIAŁA.

ZACHOWAĆ TĘ INSTRUKCJĘ DO PÓŹNIEJSZYCH KONSULTACJI.

OSTRZEŻENIE! RYZYKO ZADŁAWIENIA - małe części. Montaż powinna wykonać osoba dorosła.

OSTRZEŻENIE! Zapobieganie poważnym obrażeniom.

Niezbędny stały nadzór osoby dorosłej.

Nie używać w miejscach niebezpiecznych dla pieszych.

Nie używać na schodach czy stromych wzniesieniach, z których zabawka może się stoczyć.

Nie stosować w pobliżu basenów czy innych zbiorników wodnych.

Podczas użytkowania należy nosić obuwie.

Maksymalnie jeden użytkownik.

Okresowo sprawdzać zużycie i prawidłowy montaż uchwytu oraz sprzętu.

- Maksymalna waga dziecka: 17 kg (37 lbs.) na siedzenie. Limit 2 dziecko.
- Polecieć dzieciom, aby:
 - nie używały zabawki, dopóki nie zostanie odpowiednio zmontowana;
 - że podczas zabawy nie powinny zbliżać dłoni, stóp, luźnej odzieży ani długich włosów do kół.
- Aby zmniejszyć zagrożenie stwarzane przez opiłki po wierceniu, wkręty zostały zaprojektowane tak, aby przesywały plastik i same tworzyły gwinty. Nie należy zbyt mocno dokręcać wkrętów, gdyż nie będą one złączące części w prawidłowy sposób.
- Pasek służy wyłącznie do utrzymania dziecka w pozycji siedzącej. Należy zapiąć go na wysokości pasa.

Należy sprawdzić produkt przed każdym użyciem. Mocno dokręcić połączenia i wymienić uszkodzone lub zużyte części. W celu wymiany części należy skontaktować się z firmą Step2.

Instrukcja czyszczenia:

- **Ogólne czyszczenie:** Używać wody z dodatkiem mydła.
- Rodzice powinni dokładnie umyć akcesoria przed użyciem.

Instrukcja utylizacji:

Produkt należy zutylizować, jeśli to możliwe. Należy utylizować zgodnie z obowiązującymi, krajowymi przepisami.

供年龄 1-1/2 周岁及以下的儿童使用。

阅读以下陈述和警示，减少严重或致命伤害发生的可能性。

保存本说明书以供今后参考。

⚠ 警示：窒息危险 - 小部件。尖角。要求成人组装。

⚠ 警示：可能造成严重的头部伤害或死亡。
需要成人的不间断监督。
不要在对行人不安全的区域使用。
不要在玩具容易滚动的台阶或倾斜度大的斜面上使用。
远离游泳池或其他水体。
使用过程中必须穿鞋。
仅允许一名使用者。
定期检查手柄和硬件的磨损情况以及是否正确组装。

- 儿童最大体重：37 磅（17 公斤）。仅限 2 名使用者。
- 告诫儿童：
 - 不要在产品正确组装前使用。
 - 使用过程中，应将手、脚、宽松的衣物和长头发远离车轮。
- 为了使钻头剃边带来的危险降至最低，螺钉的设计使其可以穿透塑料并自己形成螺纹。请小心，不要过度固定螺钉，否则它们不能恰当地将零件连在一起。
- 安全带的作用是使儿童坐稳。沿腰部扣紧安全带。

每次使用前检查本产品。固定连接处，并换掉破损和磨损的部件。联系 Step2 有限责任公司获取替换零件。

清洁指南：

- **一般清洁：**使用温和的肥皂水。

处理指南：如可能，请回收利用。处理时必须遵守所有的政府规章。

مخصص لاستخدام الأطفال ممن سن عامين فأعلى.
قم بمراجعة الملاحظات والتحذيرات التالية لتقليل إمكانية التعرض لإصابة خطيرة أو مميتة.
احتفظ بهذا الدليل للرجوع إليه في المستقبل .

⚠ تحذير: خطر الاختناق - الأجزاء الصغيرة. حواف حادة. يجب تجميع المنتج بمعرفة شخص بالغ

⚠ تحذير: يمكن أن تحدث إصابة خطيرة بالرأس أو حدوث وفاة.
يجب استخدام المنتج تحت إشراف البالغين على الدوام.
لا تستخدم هذا المنتج في المناطق غير الآمنة للمشاة.
لا تستخدم هذا المنتج على السلالم أو المنحدرات الحادة التي يمكن أن تدرج اللعبة عليها.
لا تستخدم هذا المنتج بجوار حمامات السباحة أو أي مسطحات مائية أخرى.
يجب ارتداء الأحذية أثناء استخدام هذا المنتج.
يتسع لراكب واحد فقط.
افحص المقبض والمعدات بشكل دوري بحثاً عن أي علامات للبلل والتأكد من تجميع المنتج بشكل سليم.

- وزن الأقصى للطفل : 37 (17 كلغ) . غرفة لمدة الركاب.
- وجه الأطفال للقيام بما يلي:
- عدم استخدام المنتج إلى أن يتم تجميعه بشكل صحيح.
- عليك بتوجيه الأطفال بإبعاد أيديهم، وأقدامهم، وثيابهم الفضفاضة، وشعورهم الطويلة عن العجلات أثناء تشغيل العربة.
- للتقليل إلى أدنى حد من المخاطر التي تشكلها المخلفات الناجمة عن الثقب، تم تصميم المسامير اللولبية بحيث تخترق البلاستيك وتشكل السن اللولبي الخاص بها. احرص على ألا تفرط في ربط المسامير اللولبية وإلا فلن تمسك الأجزاء ببعضها بشكل ملائم.
- حزام المقعد مخصص فقط لضمان استمرار الطفل في الجلوس. اربط الحزام بإحكام على منطقة الخصر.

⚠ فحص المنتج قبل كل استخدام. اربط الوصلات بإحكام واستبدل المكونات لاستبدال الأجزاء التالفة أو البالية، اتصل بـ Step2 Company, LLC

إرشادات التنظيف:
• التنظيف العام: استخدم مياه بصابون مخفف.
إرشادات التخلص من المنتج:
الرجاء إعادة التدوير إن أمكن. يجب أن تتوافق طريقة التخلص من المنتج مع كل القوانين الحكومية.

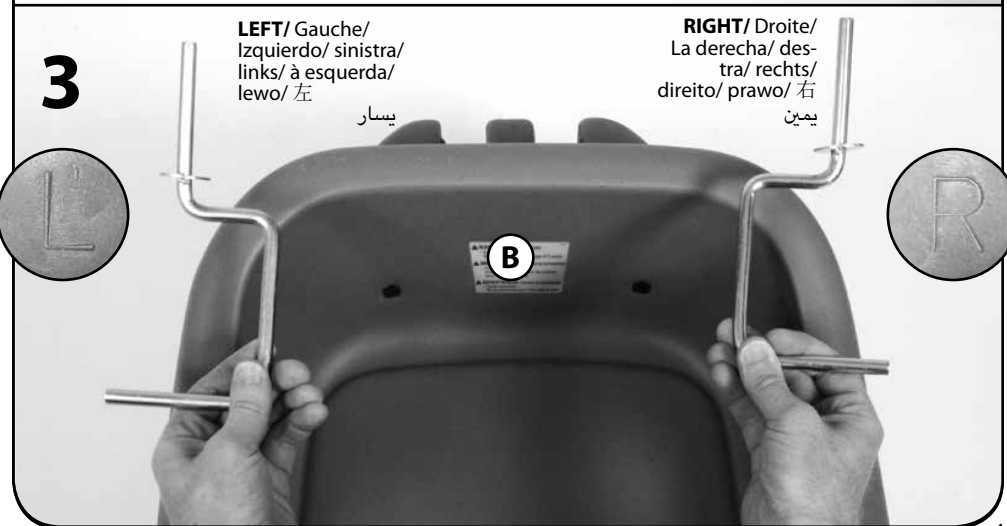
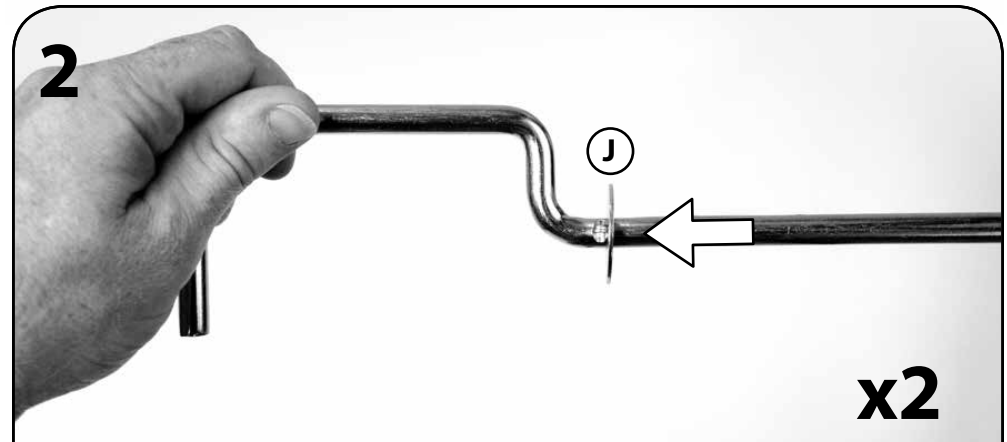
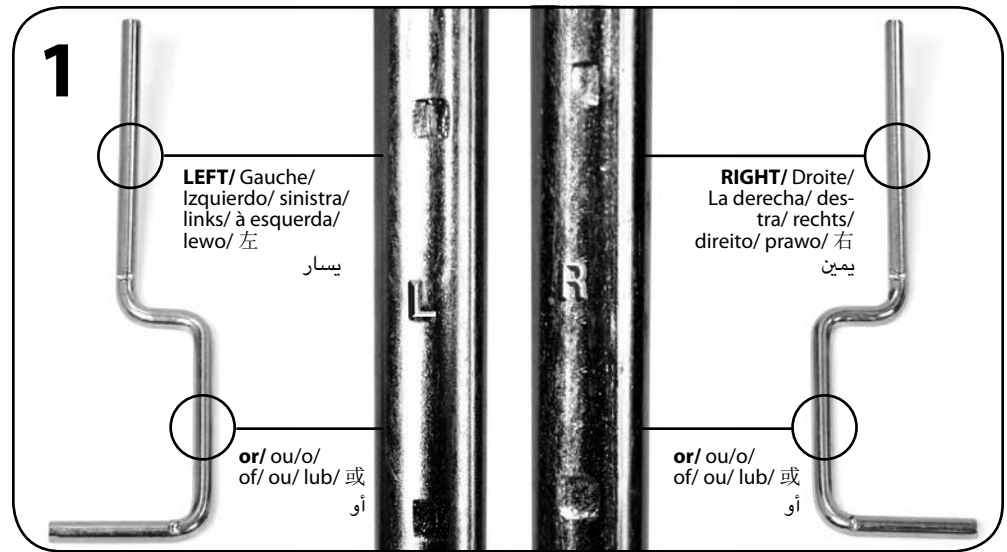
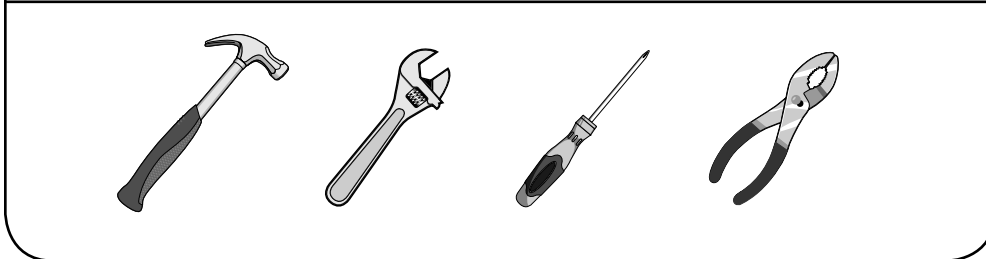
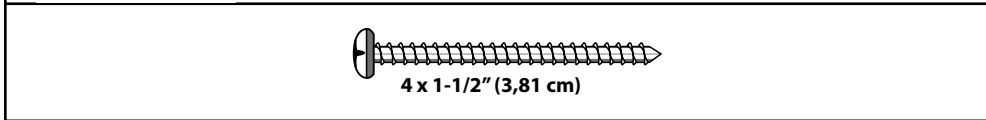
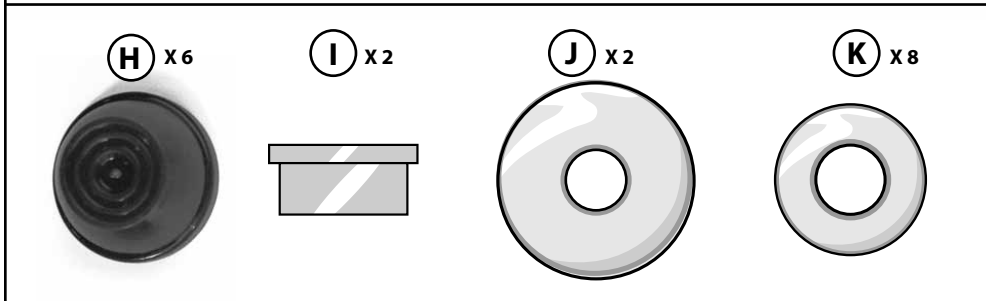

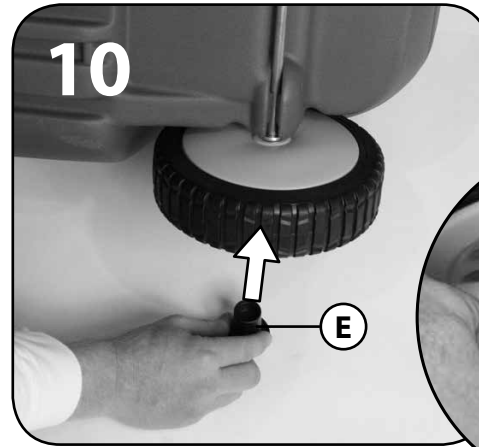
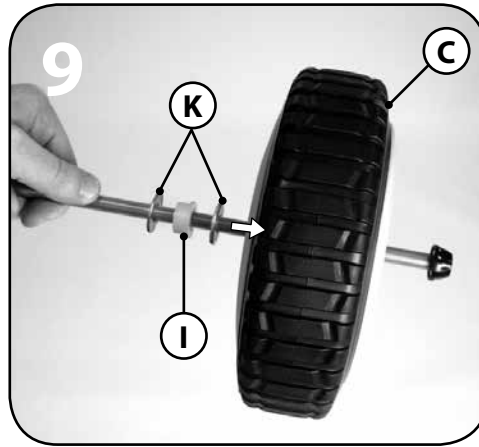
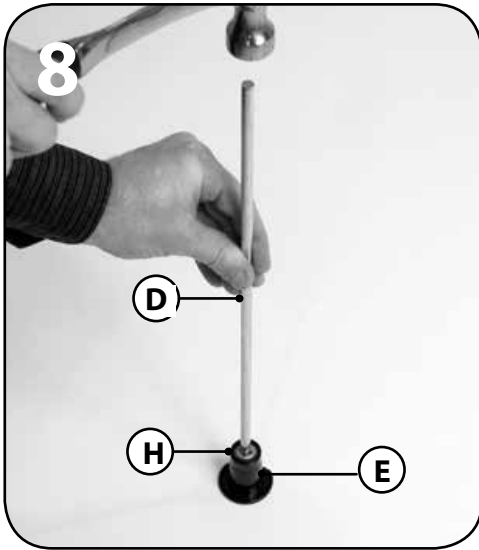
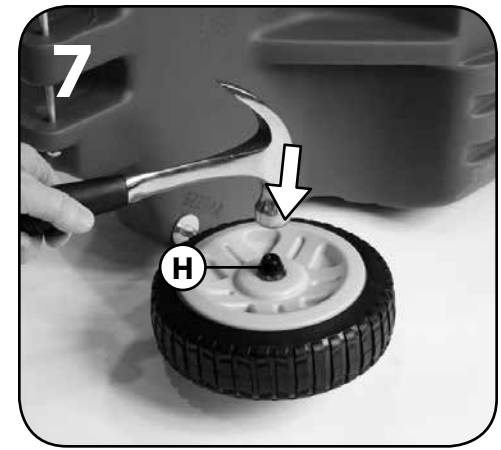
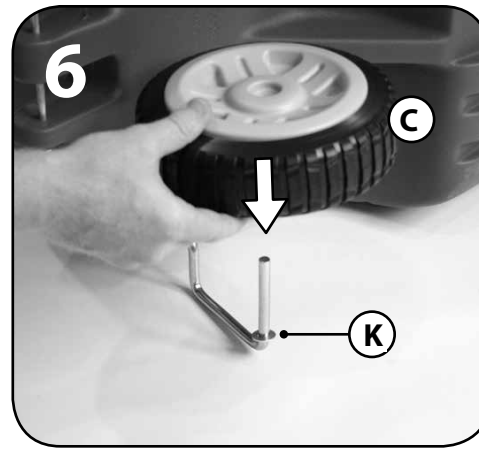
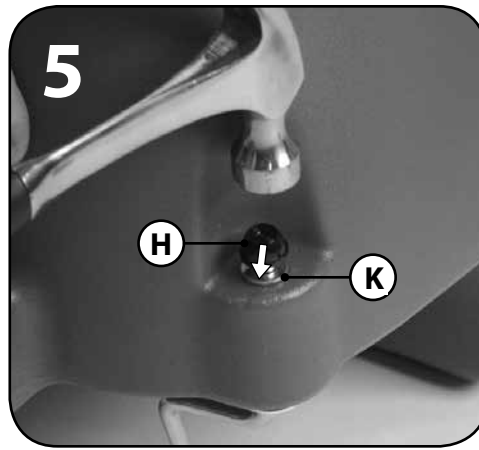
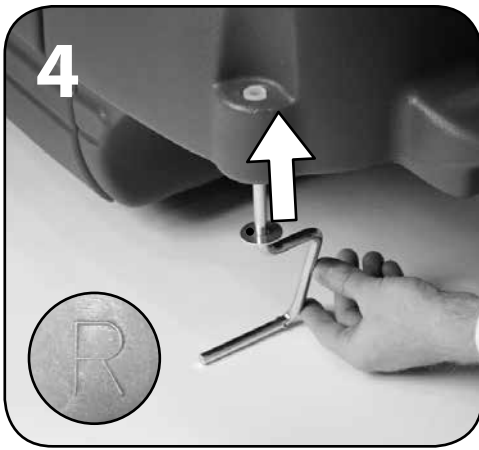

Repeat steps 3-7 to other side.
 Répétez les étapes 3-7 de l'autre côté.
 Repita los pasos 3-7 en el otro lado.
 Ripetere i passi 3-7 sull'altro lato.
 Herhaal stap 3-7 aan de andere kant.
 Repita os passos 3-7 para o outro lado.
 Powtórzyc kroki 3-7 z drugiej strony w przypadku.
 在另一側重复步骤 3 和 7。
 كرر الخطوات 3 و 7 مع الطرف الأخر.

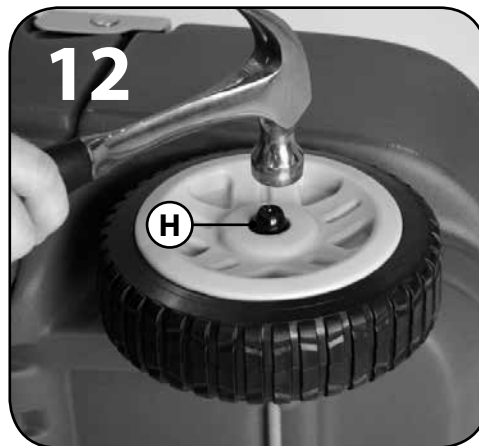
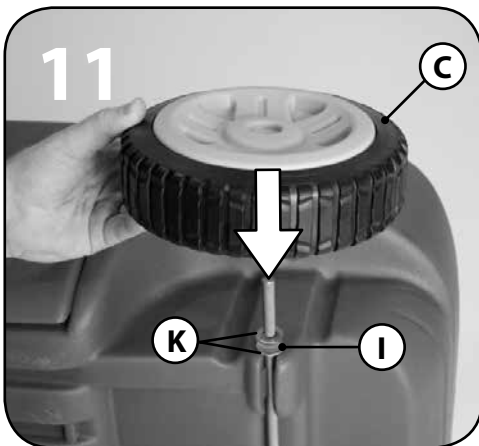

Remove Bolt/Retirez le boulon
 Remueva el perno/ Rimuovere il bullone
 Verwijder bout/ Tire o parafuso/ Usun šruby/
 卸下螺栓/
 انزع الصامولة/

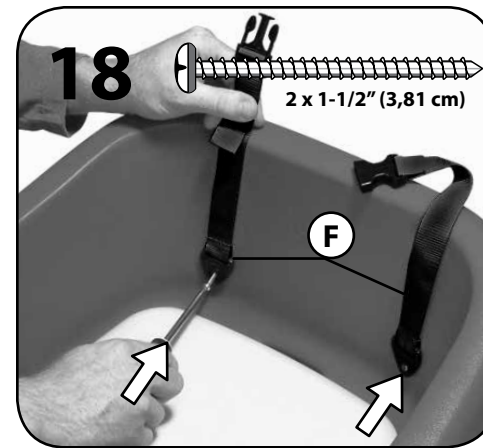
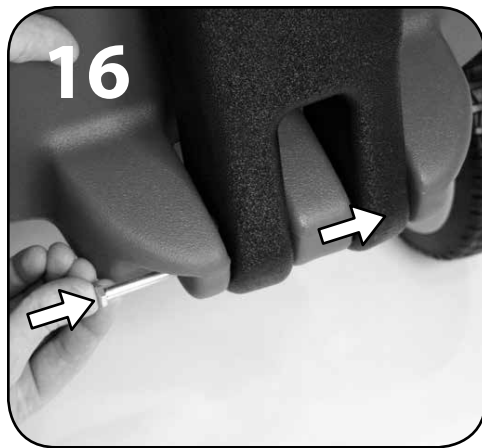
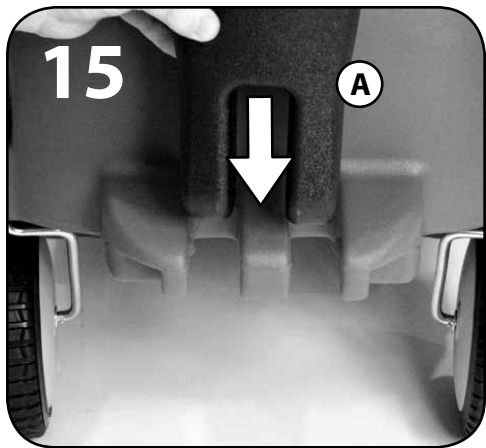

Repeat to the other side.
Procédez de même de l'autre côté.
Repita en el lateral opuesto.
Ripetere sull'altro lato.
Herhaal aan de andere kant.
Repita para o outro lado.
Powtórzyć po drugiej stronie.
在另一側重复。

كرر ذلك مع الجانب الآخر.