

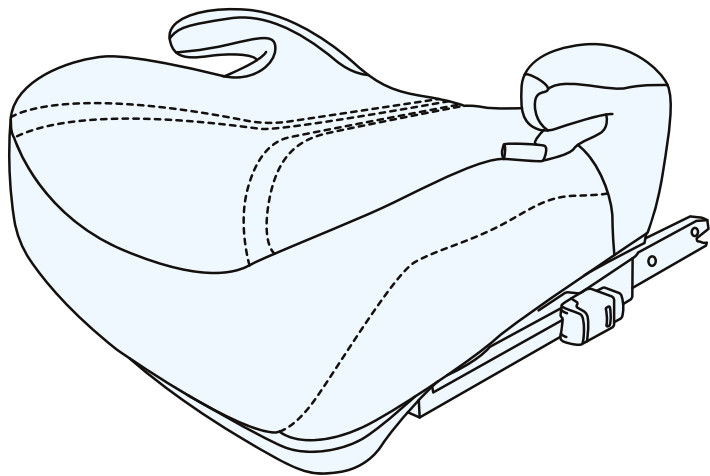

I-BOOST 2 PRO i-Size USER GUIDE



MODEL: I-BOOST 2 PRO i-Size ECE R129.03

ACHTUNG! Produktgrafiken haben eine illustrative Funktion!

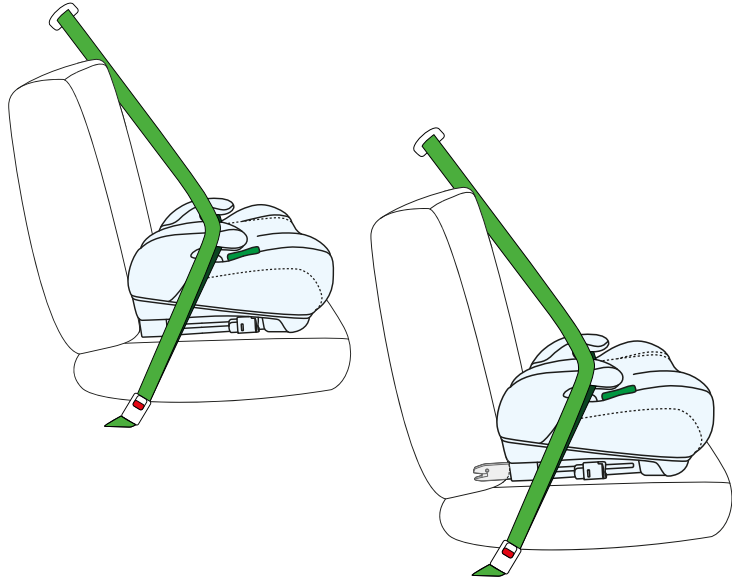

1.0 Anwendung

Der Kindersitz wurde in Übereinstimmung mit den Anforderungen der UN/ECE-Regelung 129 über die Genehmigung von Kinderrückhaltesystemen (UN/ECE R129/03) entwickelt, getestet und für die Verwendung zugelassen.

Der I-BOOST 2 PRO i-Size Kindersitz ist für Kinder mit einer Körpergröße im Bereich von 125-150 cm (bis ca. 12 Jahre) ausgelegt. Das Kind sollte mit 3-Punkt-Sicherheitsgurten für Erwachsene befestigt werden.

Der Kindersitz kann an den vom Hersteller im Fahrzeughandbuch angegebenen Stellen im Auto installiert werden. Es ist erforderlich, um das Handbuch des Fahrzeugherstellers zu lesen.

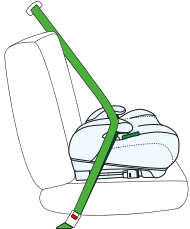
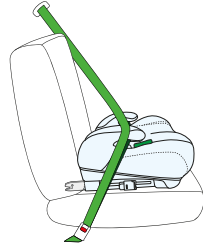
Größe des Kindes	Sitzausrichtung	Montage des Sitzes
125-150cm		ISOFIX + 3-Punkt-Sicherheitsgurte
		3-Punkt-Sicherheitsgurte

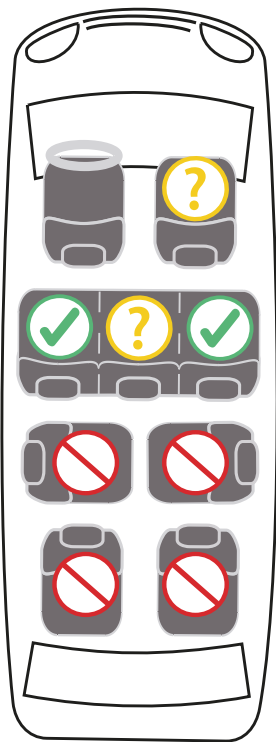

2.0 Sicherheitshinweise

Bitte nehmen Sie sich ein paar Minuten Zeit, um diese Bedienungsanleitung zu lesen, um die ordnungsgemäße Sicherheit Ihres Kindes zu gewährleisten.



- MONTIEREN SIE den Sitz NICHT auf nach hinten oder zur Seite gerichteten Autositzen.



- Der Kindersitz kann nur montiert werden, wenn 3-Punkt-Sicherheitsgurte an diesem Sitz vorhanden sind.
- Der Frontairbag muss deaktiviert sein.



- Es wird empfohlen, den Kindersitz nur auf den Rücksitzen des Autos zu installieren.



! WARNUNGEN!

Bitte nehmen Sie sich ein paar Minuten Zeit, um diese Bedienungsanleitung zu lesen, um die ordnungsgemäße Sicherheit Ihres Kindes zu gewährleisten. Viele leicht vermeidbare Verletzungen werden durch rücksichtslose und unsachgemäße Verwendung des Kindersitzes verursacht.

! Der Kindersitz ist so konzipiert, dass er nur auf nach vorne gerichteten Autositzen installiert werden kann. Der Kindersitz darf nicht auf nach hinten oder zur Seite gerichteten Autositzen/Sofas installiert werden.

! Wenn der Kindersitz auf dem Vordersitz montiert ist, schalten Sie den Frontairbag aus. Es wird empfohlen, den Kindersitz nur auf den Rücksitzen des Autos zu installieren. Hinweise zur Eignung eines Autositzes für die Verwendung mit einem Kindersitz finden Sie in der Bedienungsanleitung des Fahrzeugs.

! Denken Sie daran, dass die inneren Kinderrückhaltegurte zum Körper des Kindes passen und nicht verdreht werden sollten. Aus diesem Grund keine dicken Kleider unter den Gürtel legen.

! Es wird empfohlen, die Bedienungsanleitung des Sitzes während der gesamten Nutzungsdauer aufzubewahren.

! Überprüfen Sie regelmäßig den technischen Zustand des Kindersitzes, achten Sie besonders auf die Befestigungspunkte, Nähte und Einstellelemente. Es ist darauf zu achten, dass alle mechanischen Komponenten voll funktionsfähig sind. Kindersitzkomponenten niemals schmieren oder ölen.

! Verwenden Sie den Kindersitz nicht mehr, wenn seine Teile beschädigt oder locker sind.

! Im Notfall ist es wichtig, die Sicherheitsgurte anzulegen. Das bedeutet, dass die Entriegelungstaste des Gurtzeugs nicht vollständig gesichert ist. Bitte stellen Sie sicher, dass Ihr Kind nicht mit dem Gurtzeug spielt.

! Der Sitz sollte ersetzt werden, wenn er bei einem Verkehrsunfall plötzlichen Belastungen ausgesetzt war.

! Ohne Genehmigung der zuständigen Genehmigungsbehörde kann der Autositz in keiner Weise verändert werden. Die Nichtinstallation des Kindersitzes gemäß den Anweisungen des Herstellers kann zu einer Gefahr für Leben und Gesundheit führen.

! Der Kindersitz sollte vor direkter Sonneneinstrahlung geschützt werden, da sonst erhitzte Bauteile Ihr Kind verbrennen können. Schützen Sie Ihr Kind und Ihren Kinderautositz vor Sonnenlicht.

! Verwenden Sie keine anderen Befestigungspunkte als die im Handbuch beschriebenen und auf dem Kindersitz gekennzeichneten.

! Alle harten Komponenten und Kunststoffteile des Kindersitzes müssen so platziert und installiert werden, dass sie unter normalen Betriebsbedingungen nicht vom Schiebesitz oder der Tür des Fahrzeugs eingeklemmt werden können.

! Bei einigen Fahrzeugsitzen aus empfindlichen Materialien kann die Verwendung von Autositzen Spuren hinterlassen und/ oder zu Verfärbungen führen. Um dies zu verhindern, kann eine Decke, ein Handtuch oder ein ähnliches Produkt unter den Kindersitz gelegt werden.

! Der Kindersitz ist auch bei Nichtgebrauch zu sichern. Selbst bei einer Notbremsung kann ein nicht befestigter Kindersitz zu Verletzungen der Insassen führen.

! Geben Sie Ihrem Kind ein gutes Beispiel und schnallen Sie sich immer an. Ein Erwachsener, der keinen Sicherheitsgurt trägt, kann auch eine Gefahr für das Kind darstellen.

! Lassen Sie Ihr Kind niemals unbeaufsichtigt im Kindersitz.

! Stellen Sie sicher, dass Gepäck und andere Gegenstände ausreichend gesichert sind, insbesondere auf der Ablage unter der Heckscheibe, da sie bei einer Kollision Personenschäden verursachen können.

! Der Kindersitz kann ohne Bezug nicht benutzt werden.

! Verwenden Sie keine andere als die vom Hersteller empfohlenen Ersatzabdeckungen, da diese integraler Bestandteil des Kindersitzsicherheitssystems sind.

! Vor jeder Autofahrt sicherstellen, dass der Kindersitz richtig angebracht ist.

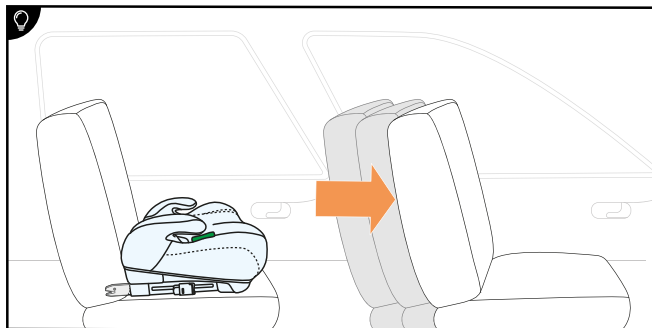
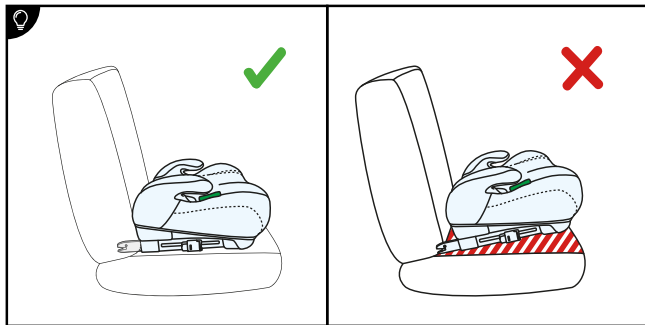

WICHTIG! Stellen Sie sicher, dass zwischen dem Kindersitz und dem Autositz keine Lücken vorhanden sind.



WICHTIG! Schieben Sie den Vordersitz so weit wie möglich nach vorne, um Platz für die Beine Ihres Kindes zu schaffen.

3.0 Installation ISOFIX

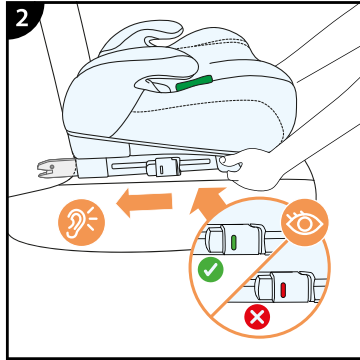
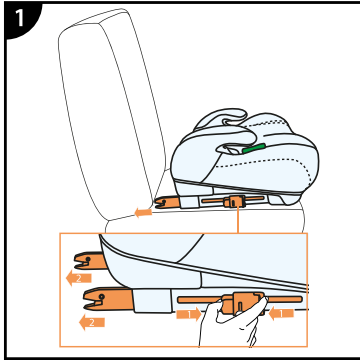

1. Platzieren Sie den Kindersitz auf dem Autositz. Drücken Sie beide Seiten der ISOFIX-Entriegelungstaste und verlängern Sie die ISOFIX-Verbinderarme auf ihre maximale Länge.
2. Greifen Sie den Kindersitz mit beiden Händen und schieben Sie beide Verankerungen in den Autositz. Nachdem Sie das "Klicken" jedes der ISOFIX-Haken gehört haben, drücken Sie den Sitz des Autositzes gegen die Rückenlehne des Autositzes und üben Sie starken, gleichen Druck auf beide Seiten aus.

ACHTUNG! Nur wenn beide Tastenmarkierungen komplett grün sind, werden die Verriegelungslaschen korrekt montiert.



Achten Sie auf das hörbare Geräusch der verrastenden ISOFIX-Anschlüsse, greifen Sie den Kindersitz und überprüfen Sie, ob er sicher und ohne Lockerheit befestigt ist. Wenn er sich bewegt und die ISOFIX-Haken ausfahren, wiederholen Sie die vorherigen Schritte.

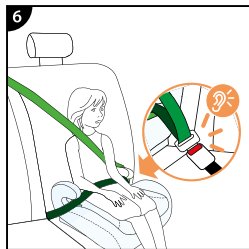
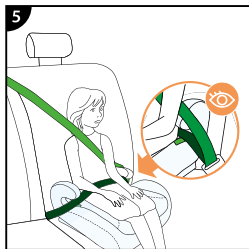
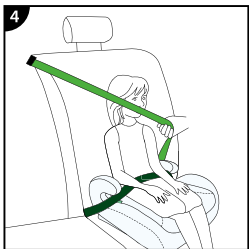
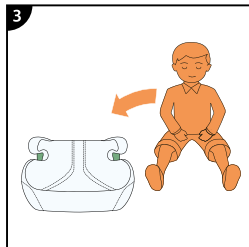
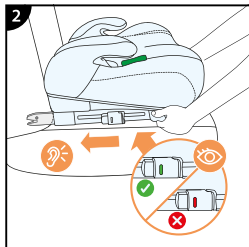
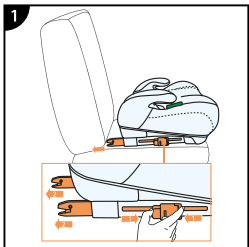

4.0 Montieren des Kindersitzes

Achtung! Der Kindersitz sollte direkt auf dem Autositz positioniert werden.

4.1 Kinder mit einer Körpergröße zwischen 125 und 150 cm unter Verwendung von ISOFIX-Verbindern und 3-Punkt-Fahrzeugsicherheitsgurten.

1. Montieren Sie den Kindersitz auf dem Sitz mit nach vorne gerichteten ISOFIX-Steckverbindern
2. Schieben Sie den Kindersitz auf das Maximum des Sitzes und überprüfen Sie die korrekte Installation - die Installationsanzeigen sollten grün leuchten.
3. Setzen Sie das Kind in den Kindersitz
4. Straffen Sie den Schultergurt und führen Sie ihn über die Schulter des Kindes
5. Den Auto-Gurt durch beide Beckengurtgleitschienen führen.
6. Legen Sie den Sicherheitsgurt an. Sie hören ein charakteristisches „Klick“.

4.2 Kinder zwischen 125 und 150 cm Körpergröße mit 3-Punkt-Fahrzeug-Sicherheitsgurten.

1. Montieren Sie den Kindersitz auf dem nach vorne gerichteten Sitz.
2. Schieben Sie den Kindersitz auf den Sitz.
3. Setzen Sie das Kind in den Kindersitz
4. Straffen Sie den Schultergurt und führen Sie ihn über die Schulter des Kindes
5. Den Auto-Gurt durch beide Beckengurtgleitschienen führen.
6. Legen Sie den Sicherheitsgurt an. Sie hören ein charakteristisches „Klick“.

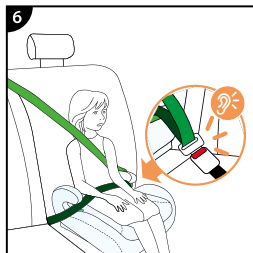
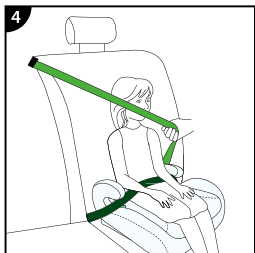
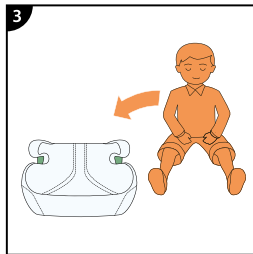
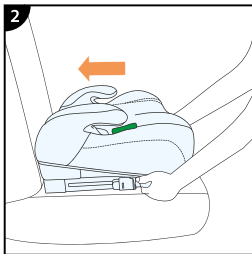
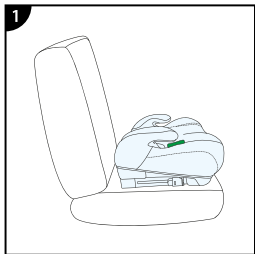

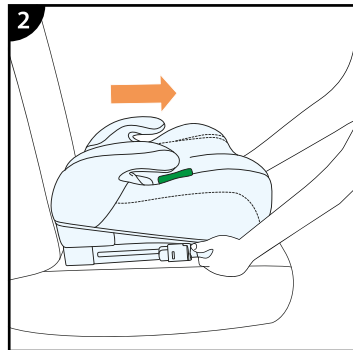
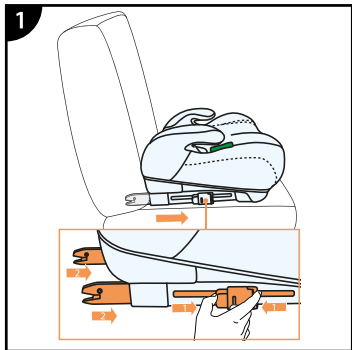

5.0 Entfernen des Kindersitzes (ISOFIX-Befestigungssystem)

1. Drücken Sie die Entriegelungstaste an beiden ISOFIX-Haken. (Die Haken werden freigegeben und die Farbe der ISOFIX-Anzeigen wechselt von grün nach rot)
2. Schieben Sie die ISOFIX-Arme in die Sitzfläche.

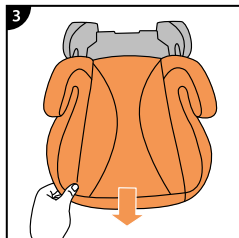
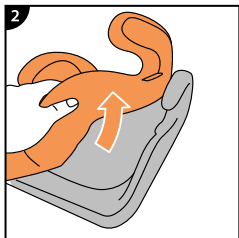
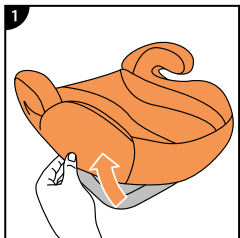

5.1 Demontage der Abdeckung

1. Beginnend an der Unterseite des Kindersitzes, entfernen Sie vorsichtig die Abdeckung auf beiden Seiten des Sitzes
2. Schieben Sie das Material von den Armlehnen
3. Entfernen Sie das Material vollständig vom Kindersitz, indem Sie es zu sich ziehen

5.2 Montage der Abdeckung

Um die Abdeckung wieder zusammenzubauen, kehren Sie einfach die obige Reihenfolge der Aktionen um. Stellen Sie den Bezug auf die Befestigungspunkte am Kindersitz ein.

6.0 Reinigung

ACHTUNG! Verwenden Sie den Kindersitz nicht ohne Bezug.

- Die Abdeckung kann entfernt und in einem milden Pulver auf einem sanften Programm (30 ° C) gewaschen werden.
- Befolgen Sie die Waschanweisungen auf dem Decketikett. Beim Waschen bei einer Temperatur über 30°C können die Farben verblassen.
- Die Abdeckung sollte nicht in einem Wäschetrockner zentrifugiert oder getrocknet werden (was die Materialschichten trennen kann).
- Setzen Sie die Abdeckung keiner längeren Sonneneinstrahlung aus.
- Kunststoffteile können mit Wasser und verdünnter Seife gereinigt werden.
- Verwenden Sie keine aggressiven Reinigungsmittel (wie Lösungsmittel).
- Der Gurt kann in lauwarmem Seifenwasser gereinigt werden.

Warnung! Entfernen Sie niemals die Metallverschlüsse von den Gurten.

Die vollständigen Garantiebedingungen finden Sie unter

WWW.KINDERKRAFT.COM



(AR) بضمان مصلحة عملائنا. نحن في خدمتكم! إذا كانت لديكم أي مشكلة مع المنتج الذي حصلتم عليه، فيجربى الاتصال بنا بالطريقة التي تفضلونها!

(CS) V zájmu péče o naše klienty - jsme rádi k dispozici! Pokud jste se setkali s nějakým problémem v souvislosti s obdržným výrobkem, kontaktujte nás způsobem, který vám nejlépe vyhovuje!

(DE) In Sorge für unsere Kunden - stehen wir gerne zu Ihrer Verfügung! Wenn Sie auf ein Problem mit dem erhaltenen Produkt treffen, treten Sie bitte mit uns in Kontakt in der bequemsten Weise für Sie!

(EN) In the interests of our Clients - we are at your disposal! If you have a problem with the product you received, contact us in the most convenient way for you!

(ES) ¡Por el bien de nuestros clientes, estamos a su disposición! ¡Si tiene cualquier problema con el producto recibido, póngase en contacto con nosotros de forma más cómoda para usted!

(FR) Dans l'intérêt de nos clients - nous sommes à votre disposition! Si vous avez un problème avec le produit que vous avez reçu, contactez-nous de la manière la plus pratique pour vous!

(HU) Bármikor állunk az ügyfeleink rendelkezésére! Ha az átvett termékkel kapcsolatban valamilyen problémába ütközött, az Önnek legmegfelelőbb módon vegye fel velünk a kapcsolatot!

(IT) Prendersi cura dei nostri Clienti - siamo alla Vostra disposizione! Se hai incontrato un problema con il prodotto che hai ricevuto. Contattaci nel modo piu conveniente per te!

(NL) In het belang van onze klanten - staan wij ter beschikking! Als u een probleem met het ontvangen product tegenkomt, neemt contact met ons op via de manier die u het makkelijkste vindt!

(PL) W trosce o naszych Klientów - jesteśmy do dyspozycji! Jeśli napotkałeś problem dotyczący otrzymanego produktu, skontaktuj się z nami w najbardziej dogodny dla Ciebie sposób!

(PT) Para o conforto dos nossos Clientes - estamos sempre à sua disposição! Se tiver qualquer problema com o nosso produto, entre em contacto conosco de modo mais confortável para si!

(RO) In interesul clienților noștri - suntem la dispoziția dumneavoastră! Dacă aveți o problema cu produsul pe care l-ați primit, contactați-ne în modul cel mai convenabil pentru dvs.!

(RU) заботясь о наших клиентах, мы находимся в вашем распоряжении. Если вы столкнулись с проблемой, связанной с полученными продукто, свяжитесь с нами наиболее удобным для вас способом!

(SK) Náš zákazník je pre nás dôležitý - sme vám k dispozícii! Ak máte akýkoľvek problém súvisiaci s doručeným produktom, kontaktujte nás spôsobom, ktorý vám najviac vyhovuje!

(SV) I våra kundens intresse - vi står till ditt förfogande! Om du har problem med den produkt du fick, kontakta oss på det mest praktiska sättet för dig!

International contact:

support@kinderkraft.com

+44 20 4525 0748



kinderkraftofficial



kinderkraft



kinderkraftofficial

منتج / VÝROBCE / HERSTELLER / MANUFACTURER / FABRICANTE / FABRICANT /
GYARTÓ / FABBRICANTE / FABRIKANT / PRODUCTENT / FABRICANTE / PRODUCĂTOR /
ПРОИЗВОДИТЕЛЬ / VÝROBCA / TILLVERKARE:

**4Kraft Sp. z o.o. ul. Tatrzańska 1/5
60-413 Poznań, Poland**