



FRONTDEKORE



Nr. 697 Betongrün



Nr. 699 Alby Blue

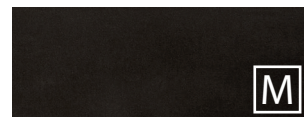

Nr. 775 Stahl Dunkel matt



Nr. 777 Cosmos Grey matt



Nr. 793 Edelweiß matt



Nr. 891 Quarzgrau matt



Nr. 893 Titangrau matt



Nr. 722 Polarweiß hgl.



Nr. 639 Eiche Schwarz



Nr. 670 Halifax Eiche



Nr. 698 Cuneo Eiche Grau



Nr. 750 Cardiff Eiche



Nr. 751 Cuneo Eiche Braun



Nr. 771 Cuneo Eiche Natural



Nr. 785 Eiche natur
Nachbildung

F Folierte Front

M Melaminharzbeschichtete Front mit ABS-Kante

KORPUSDEKORE

* Hochglanz Korpus gegen Aufpreis



Nr. 197
Betongrün



Nr. 199
Alby Blue



Nr. 175
Stahl Dunkel
matt



Nr. 177
Cosmos Grey
matt



Nr. 111
Weiß matt



Nr. 191
Quarzgrau matt



Nr. 193
Titangrau matt

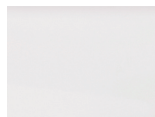

*Nr. 161
Weiß hgl.



Nr. 139
Eiche Schwarz



Nr. 170
Halifax Eiche



Nr. 198
Cuneo Eiche
Grau

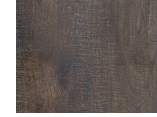

Nr. 150
Cardiff Eiche



Nr. 151
Cuneo Eiche Braun



Nr. 171
Cuneo Eiche
Natural



Nr. 185
Eiche Natur
Nachbildung

GRIFFVARIANTEN



Nr. 329
Griffleiste chrom

Grifflänge:
194 mm / 294 mm / 494 mm



Nr. 338
Griffleiste alu matt

Grifflänge:
194 mm / 294 mm / 494 mm



Nr. 339
Griffleiste schwarz matt

Grifflänge:
194 mm / 294 mm / 494 mm



Nr. 347
Griffleiste Messing gebürstet

Grifflänge:
194 mm / 294 mm / 494 mm



Nr. 292
Stangengriff chrom

Griffbohrung:
96 mm / 384 mm / 620 mm

WASCHTISCHFARBEN

Mineralguss - Möbelwaschtische

Keramik - Möbelwaschtische



Nr. 21
Weiß **evermite**[®]



Nr. 1
Weiß



TECHNIK

Premium Auszug mit Dämpfung

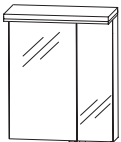

Türen mit integriertem
Dämpfungssystem

Alle Angaben unverbindlich und freibleibend. Fehler, Irrtümer und Änderungen vorbehalten.

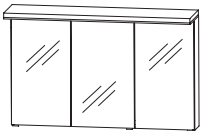
202 Dieter Knoll Aviano - Typenliste

		Tiefenangabe entspricht der Korpus-tiefe	Tiefe in mm	Breite in mm	Höhe in mm	Artikelnummer	Anschlag		
Spiegelschränke									
	inkl. Griffblöcke in chrom Türanschlag tauschbar	Spiegelschrank LED 2 Spiegeltüren auf Trägerplatte 2 Glasfachböden 1 Schalter-Steckdosen-Element 1 Gesimsboden mit LED-Flächenleuchte 14,8 Watt / Converter 15 Watt 1080 Lumen / 6500 Kelvin Dieses Produkt enthält eine Lichtquelle der Energieeffizienzklasse: F Optionales Zubehör: LED-Waschplatzbeleuchtung zusätzlicher Glasboden inkl. Träger	150	600	680	S2A436A72 PZ106360 FBG562120			
	inkl. Griffblöcke in chrom	Spiegelschrank LED 3 Spiegeltüren auf Trägerplatte 2 Mittelwände 6 Glasfachböden 1 Schalter-Steckdosen-Element 1 Gesimsboden mit LED-Flächenleuchte 17,8 Watt / Converter 30 Watt 1780 Lumen / 6500 Kelvin Dieses Produkt enthält eine Lichtquelle der Energieeffizienzklasse: F Optionales Zubehör: LED-Waschplatzbeleuchtung zusätzlicher Glasboden inkl. Träger - Außen zusätzlicher Glasboden inkl. Träger - Innen	150	900	680	S2A439A72 PZ106390 FBG212120 FBG394120			
	inkl. Griffblöcke in chrom	Spiegelschrank LED 3 Spiegeltüren auf Trägerplatte 2 Mittelwände 6 Glasfachböden 1 Schalter-Steckdosen-Element 1 Gesimsboden mit LED-Flächenleuchte 21,7 Watt / Converter 30 Watt 2170 Lumen / 6500 Kelvin Dieses Produkt enthält eine Lichtquelle der Energieeffizienzklasse: F Optionales Zubehör: LED-Waschplatzbeleuchtung zusätzlicher Glasboden inkl. Träger - Außen zusätzlicher Glasboden inkl. Träger - Innen	150	1200	680	S2A431A72 PZ106312 FBG362120 FBG394120			

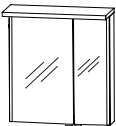
202 Dieter Knoll Aviano - Typenliste

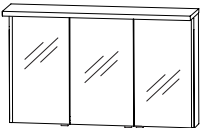



Tiefenangabe entspricht der Korпустiefe		Tiefe in mm	Breite in mm	Höhe in mm	Artikelnummer	Anschlag		
 <p>Abb. = links inkl. Griffblöcke in chrom</p>		150	600	656	S2A4360S3	L/R		
<p>Spiegelschrank LED 2 Doppelspiegeltüren 2 Glasfachböden 2 seitliche LED-Beleuchtungsprofile 2 x 4,6 Watt 1 Gesimsboden mit LED-Beleuchtung 4,3 Watt / Converter 30 Watt 690 + 2 x 531 Lumen / 6000 Kelvin 1 Schalter-Steckdosen-Element Dieses Produkt enthält eine Lichtquelle der Energieeffizienzklasse: E</p> <p>Optionales Zubehör: LED-Waschplatzbeleuchtung zusätzlicher Glasboden inkl. Träger</p>					PZ106360 FBG562120			
 <p>inkl. Griffblöcke in chrom</p>		150	900	656	S2A4390S3			
<p>Spiegelschrank LED 3 Doppelspiegeltüren 6 Glasfachböden 2 Mittelwände 2 seitliche LED-Beleuchtungsprofile 2 x 4,6 Watt 1 Gesimsboden mit LED-Beleuchtung 8,4 Watt / Converter 30 Watt 1050 + 2 x 531 Lumen / 6000 Kelvin 1 Schalter-Steckdosen-Element Dieses Produkt enthält eine Lichtquelle der Energieeffizienzklasse: E</p> <p>Optionales Zubehör: LED-Waschplatzbeleuchtung zusätzlicher Glasboden inkl. Träger - Außen zusätzlicher Glasboden inkl. Träger - Innen</p>					PZ106390 FBG212120 FBG394120			
 <p>inkl. Griffblöcke in chrom</p>		150	1200	656	S2A4312S3			
<p>Spiegelschrank LED 3 Doppelspiegeltüren 6 Glasfachböden 2 Mittelwände 2 seitliche LED-Beleuchtungsprofile 2 x 4,6 Watt 1 Gesimsboden mit LED-Beleuchtung 11,0 Watt / Converter 30 Watt 1385 + 2 x 531 Lumen / 6000 Kelvin 1 Schalter-Steckdosen-Element Dieses Produkt enthält eine Lichtquelle der Energieeffizienzklasse: E</p> <p>Optionales Zubehör: LED-Waschplatzbeleuchtung zusätzlicher Glasboden inkl. Träger - Außen zusätzlicher Glasboden inkl. Träger - Innen</p>					PZ106312 FBG362120 FBG394120			

202 Dieter Knoll Aviano - Typenliste

Tiefenangabe entspricht der Korpus-tiefe		Tiefe in mm	Breite in mm	Höhe in mm	Artikelnummer	Anschlag		
Mineralguss - Möbelwaschtische								
	Mineralguss Waschtisch, 600 mm Farbton Weiß evermite inkl. verdecktem Überlaufsystem in chrom kombinierbar mit WUA 3360 10	527	606	30	WMS950621			
	Mineralguss Waschtisch, LED, 600 mm Beschreibung wie oben, jedoch LED-Beleuchtung 12 V, 15 Watt 238 Lumen / 6500 Kelvin integrierter Sensorschalter Dieses Produkt enthält eine Lichtquelle der Energieeffizienzklasse: F Optionales Zubehör: Bewegungssensor für LED-Beleuchtung Aufpreis ohne Hahnlochbohrung / 3-Loch (nach Skizze)*	527	606	30	SWM9506B3	PZ1141 -		
	Mineralguss Waschtisch, 900 mm Farbton Weiß evermite inkl. verdecktem Überlaufsystem in chrom kombinierbar mit WUA 3390 10	527	906	30	WMS950921			
	Mineralguss Einzelwaschtisch, LED, 900 mm Beschreibung wie oben, jedoch LED-Beleuchtung 12 V, 15 Watt 367 Lumen / 6500 Kelvin integrierter Sensorschalter Dieses Produkt enthält eine Lichtquelle der Energieeffizienzklasse: F Optionales Zubehör: Bewegungssensor für LED-Beleuchtung Aufpreis ohne Hahnlochbohrung / 3-Loch (nach Skizze)*	527	906	30	SWM9509B3	PZ1141 -		
	Mineralguss Waschtisch, 1200 mm Farbton Weiß evermite inkl. verdecktem Überlaufsystem in chrom kombinierbar mit WUA 3312 10	527	1206	30	WMS951221			
	Mineralguss Waschtisch, LED, 1200 mm Beschreibung wie oben, jedoch LED-Beleuchtung 12 V, 15 Watt 497 Lumen / 6500 Kelvin integrierter Sensorschalter Dieses Produkt enthält eine Lichtquelle der Energieeffizienzklasse: F Optionales Zubehör: Bewegungssensor für LED-Beleuchtung Aufpreis ohne Hahnlochbohrung / 3-Loch (nach Skizze)*	527	1206	30	SWM9512B3	PZ1141 -		

*Die Lieferzeit beträgt 8 Wochen. Der Preis versteht sich pro Waschtisch. Waschtisch ohne Hahnlochbohrung nicht kombinierbar mit dem Clou-System. Bitte prüfen Sie unbedingt Ihre Auftragsbestätigung auf Richtigkeit und Vollständigkeit.

202 Dieter Knoll Aviano - Typenliste

Tiefenangabe entspricht der Korpus­tiefe		Tiefe in mm	Breite in mm	Höhe in mm	Artikelnummer	Anschlag		
Mineralguss - Möbelwaschtische								
	Mineralguss Doppelwaschtisch, 1200mm Farbton Weiß evermite inkl. 2 verdeckten Überlaufsystemen in chrom kombinierbar mit WUA 3312 12 / WUA 332D 10	527	1206	30	WMS952D21			
	Mineralguss Doppelwaschtisch, LED, 1200 mm Beschreibung wie oben, jedoch LED-Beleuchtung 12 V, 15 Watt 497 Lumen / 6500 Kelvin integrierter Sensorschalter Dieses Produkt enthält eine Lichtquelle der Energieeffizienzklasse: F Optionales Zubehör: Bewegungssensor für LED-Beleuchtung Aufpreis ohne Hahnlochbohrung / 3-Loch (nach Skizze)*	527	1206	30	SWM952DB3 PZ1141 -			
Keramik - Möbelwaschtische								
	Keramik Waschtisch 600 mm Farbton Weiß kombinierbar mit WUA 3360 10	500	620	18	WTM44061			
	Keramik Waschtisch 900 mm Farbton Weiß kombinierbar mit WUA 3390 10	500	920	18	WTM44091			
	Keramik Waschtisch 1200 mm Farbton Weiß kombinierbar mit WUA 3312 10	500	1220	18	WTM44121			
	Keramik Doppelwaschtisch Farbton Weiß kombinierbar mit WUA 3312 12 / WUA 332D 10	500	1220	18	WTM442D1			
Waschtischunterschranke								
	Waschtischunterschrank 1 Metallauszug mit Einzugsdämpfung und Siphonausschnitt inkl. OrgaBase 1 Metallauszug mit Einzugsdämpfung inkl. Reling Optionales Zubehör: Raumsparsiphon DN 40 Raumsparsiphon DN 32	470	600	480	WUA336010 PZ1367 PZ1423			

*Die Lieferzeit beträgt 8 Wochen. Der Preis versteht sich pro Waschtisch. Waschtisch ohne Hahnlochbohrung nicht kombinierbar mit dem Clou-System. Bitte prüfen Sie unbedingt Ihre Auftragsbestätigung auf Richtigkeit und Vollständigkeit.

202 Dieter Knoll Aviano - Typenliste

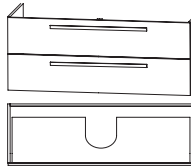
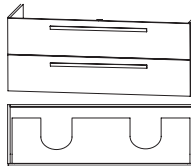
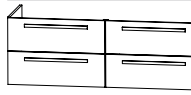
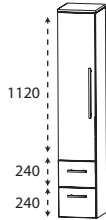
		Tiefe in mm	Breite in mm	Höhe in mm	Artikelnummer	Anschlag		
Tiefenangabe entspricht der Korpusstiefe								
Waschtischunterschranke								
	Waschtischunterschrank 1 Metallauszug mit Einzugsdämpfung und Siphonausschnitt inkl. OrgaBase 1 Metallauszug mit Einzugsdämpfung inkl. Reling Optionales Zubehör: Raumparsiphon DN 40 Raumparsiphon DN 32	470	900	480	WUA339010			
					PZ1367 PZ1423			
	Waschtischunterschrank 1 Metallschubkasten mit Einzugsdämpfung und Siphonausschnitt inkl. OrgaBase 1 Metallauszug mit Einzugsdämpfung inkl. Reling Optionales Zubehör: Raumparsiphon DN 40 Raumparsiphon DN 32	470	1200	480	WUA331210			
					PZ1367 PZ1423			
	Waschtischunterschrank 1 Metallauszug mit Einzugsdämpfung und 2 Siphonausschnitten inkl. OrgaBase 1 Metallauszug mit Einzugsdämpfung inkl. Reling für Doppelwaschtisch-Lösung Optionales Zubehör: Raumparsiphon DN 40 (2 Stück bestellen) Raumparsiphon DN 32 (2 Stück bestellen)	470	1200	480	WUA331212			
					PZ1367 PZ1423			
	Waschtischunterschrank 2 Metallauszüge mit Einzugsdämpfung und Siphonausschnitten inkl. OrgaBase 2 Metallauszüge mit Einzugsdämpfung inkl. Reling für Doppelwaschtisch-Lösung Optionales Zubehör: Raumparsiphon DN 40 (2 Stück bestellen) Raumparsiphon DN 32 (2 Stück bestellen)	470	1200	480	WUA332D10			
					PZ1367 PZ1423			
Hochschranke								
	Hochschrank 1 Tür 4 Glasfachböden 2 Metallauszüge mit Einzugsdämpfung 1 Abdeckplatte 330 mm tief	300	300	1628	HNA083A71	L/R		
			300	400	1628	HNA084A71	L/R	

202 Dieter Knoll Aviano - Typenliste

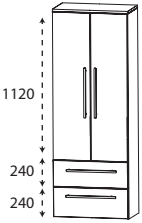
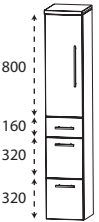
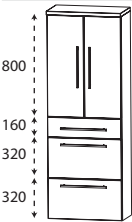
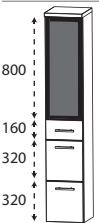
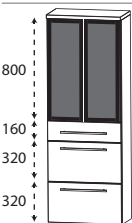
		Tiefenangabe entspricht der Korпустiefe	Tiefe in mm	Breite in mm	Höhe in mm	Artikelnummer	Anschlag		
Hochschränke									
	<p>Hochschrank 2 Türen 4 Glasfachböden 2 Metallauszüge mit Einzugsdämpfung 1 Abdeckplatte 330 mm tief</p>	300	600	1628	HNA086A71				
	<p>Hochschrank 1 Tür 2 Glasfachböden (o.) 2 Metallauszüge mit Einzugsdämpfung 1 Metallschubkasten mit Einzugsdämpfung 1 Abdeckplatte 330 mm tief</p>	300 300	300 400	1628 1628	HNA093A7M HNA094A7M	L/R L/R			
	<p>Hochschrank 2 Türen 2 Glasfachböden (o.) 2 Metallauszüge mit Einzugsdämpfung 1 Metallschubkasten mit Einzugsdämpfung 1 Abdeckplatte 330 mm tief</p>	300	600	1628	HNA096A7M				
	<p>Hochschrank 1 Glasrahmentür mit Rauchglas in Anthrazit 2 Glasfachböden (o.) 2 Metallauszüge mit Einzugsdämpfung 1 Metallschubkasten mit Einzugsdämpfung 1 Abdeckplatte 330 mm tief</p>	300	300	1628	HNA09322E	L/R			
	<p>Hochschrank 2 Glasrahmentüren mit Rauchglas in Anthrazit 2 Glasfachböden (o.) 2 Metallauszüge mit Einzugsdämpfung 1 Metallschubkasten mit Einzugsdämpfung 1 Abdeckplatte 330 mm tief</p>	300	600	1628	HNA09622E				

202 Dieter Knoll Aviano - Typenliste

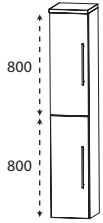
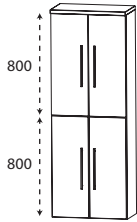
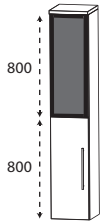
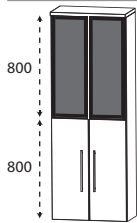
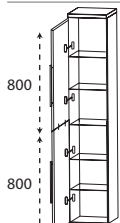
		Tiefenangabe entspricht der Korpus-tiefe	Tiefe in mm	Breite in mm	Höhe in mm	Artikelnummer	Anschlag		
Hochschränke									
	Hochschrank		300	300	1628	HNA033A7	L/R		
	2 Türen		300	400	1628	HNA034A7	L/R		
	2 Glasfachböden (o.) 2 Glasfachböden (u.) 1 Abdeckplatte 330 mm tief								
	Maßvariabel: Bitte die Korpus-tiefe angeben. Ablageplatte wird der Schranktiefe angepasst.		150-299	300	1628	HVA0330	L/R		
			150-299	400	1628	HVA0340	L/R		
	Hochschrank		300	600	1628	HNA036A7			
	4 Türen 2 Glasfachböden (o.) 2 Glasfachböden (u.) 1 Abdeckplatte 330 mm tief								
	Maßvariabel: Bitte die Korpus-tiefe angeben. Ablageplatte wird der Schranktiefe angepasst.		150-299	600	1628	HVA0360			
	Hochschrank		300	300	1628	HNA03322E	L/R		
	1 Glasrahmentür mit Rauchglas in Anthrazit 1 Tür 2 Glasfachböden (o.) 2 Glasfachböden (u.) 1 Abdeckplatte 330 mm tief								
	Maßvariabel: Bitte die Korpus-tiefe angeben. Ablageplatte wird der Schranktiefe angepasst.		150-299	300	1628	HVA0332	L/R		
	Hochschrank		300	600	1628	HNA03622E			
	2 Glasrahmentüren mit Rauchglas in Anthrazit 2 Türen 2 Glasfachböden (o.) 2 Glasfachböden (u.) 1 Abdeckplatte 330 mm tief								
	Maßvariabel: Bitte die Korpus-tiefe angeben. Ablageplatte wird der Schranktiefe angepasst.		150-299	600	1628	HVA0362			
	Hochschrank als Besenschrank		300	300	1628	HNA033A71	L/R		
	2 miteinander ver-stiftete Türen 5 Glasfachböden 1 Abdeckplatte 330 mm tief		300	400	1628	HNA034A71	L/R		

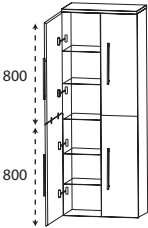
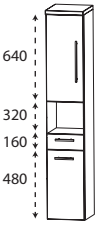
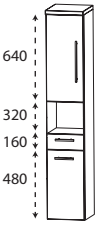
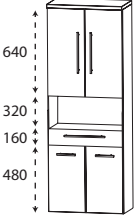
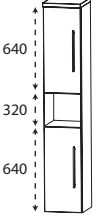
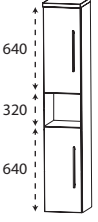
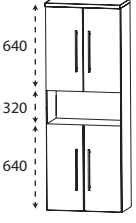

202 Dieter Knoll Aviano - Typenliste

	Tiefenangabe entspricht der Korpus-tiefe	Tiefe in mm	Breite in mm	Höhe in mm	Artikelnummer	Anschlag		
	Hochschrank als Besenschrank 2 miteinander verstiftete Türen links 2 miteinander verstiftete Türen rechts 5 durchgängige Glasfachböden 1 Abdeckplatte 330 mm tief	300	600	1628	HNA036A71			
	Hochschrank 1 Tür 1 Glasfachboden (o.) 1 offenes Fach 1 Metallschubkasten mit Einzugsdämpfung 1 Tür 1 Glasfachboden (u.) 1 Abdeckplatte 330 mm tief	300	300	1628	HNA023A71	L/R		
	Hochschrank 1 Tür 1 Glasfachboden (o.) 1 offenes Fach 1 Metallschubkasten mit Einzugsdämpfung 1 Tür 1 Glasfachboden (u.) 1 Abdeckplatte 330 mm tief	300	400	1628	HNA024A71	L/R		
	Hochschrank 2 Türen 1 Glasfachboden (o.) 1 offenes Fach 1 Metallschubkasten mit Einzugsdämpfung 2 Türen 1 Glasfachboden (u.) 1 Abdeckplatte 330 mm tief	300	600	1628	HNA026A71			
	Hochschrank 1 Tür 1 Glasfachboden (o.) 1 offenes Fach 1 Tür 1 Glasfachboden (u.) 1 Abdeckplatte 330 mm tief	300	300	1628	HNA023A72	L/R		
	Hochschrank 1 Tür 1 Glasfachboden (o.) 1 offenes Fach 1 Tür 1 Glasfachboden (u.) 1 Abdeckplatte 330 mm tief	300	400	1628	HNA024A72	L/R		
	Hochschrank 2 Türen 1 Glasfachboden (o.) 1 offenes Fach 2 Türen 1 Glasfachboden (u.) 1 Abdeckplatte 330 mm tief	300	600	1628	HNA026A72			

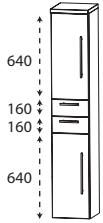
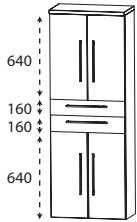
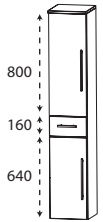
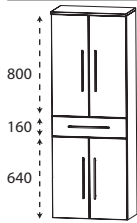
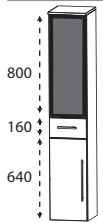
202 Dieter Knoll Aviano - Typenliste

		Tiefenangabe entspricht der Korpus-tiefe	Tiefe in mm	Breite in mm	Höhe in mm	Artikelnummer	Anschlag		
	Hochschrank 1 Tür 1 Glasfachboden (o.) 2 Metallschubkästen mit Einzugsdämpfung	300	300	1628	HNA043A71	L/R			
	1 Tür 1 Glasfachboden (u.) 1 Abdeckplatte 330 mm tief	300	400	1628	HNA044A71	L/R			
	Hochschrank 2 Türen 1 Glasfachboden (o.) 2 Metallschubkästen mit Einzugsdämpfung 2 Türen 1 Glasfachboden (u.) 1 Abdeckplatte 330 mm tief	300	600	1628	HNA046A71				
	Hochschrank 1 Tür 2 Glasfachböden (o.) 1 Metallschubkasten mit Einzugsdämpfung	300	300	1628	HNA053A7M	L/R			
	1 Tür 1 Glasfachboden (u.) 1 Abdeckplatte 330 mm tief	300	400	1628	HNA054A7M	L/R			
	Hochschrank 2 Türen 2 Glasfachböden (o.) 1 Metallschubkasten mit Einzugsdämpfung 2 Türen 1 Glasfachboden (u.) 1 Abdeckplatte 330 mm tief	300	600	1628	HNA056A7M				
	Hochschrank 1 Glasrahmentür mit Rauchglas in Anthrazit 2 Glasfachböden (o.) 1 Metallschubkasten mit Einzugsdämpfung 1 Tür 1 Glasfachboden (u.) 1 Abdeckplatte 330 mm tief	300	300	1628	HNA05322E	L/R			

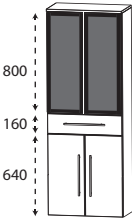
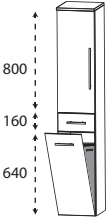
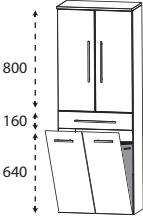
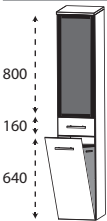

202 Dieter Knoll Aviano - Typenliste

		Tiefenangabe entspricht der Korпустiefe	Tiefe in mm	Breite in mm	Höhe in mm	Artikelnummer	Anschlag		
Hochschranke									
	<p>Hochschrank 2 Glasrahmentüren mit Rauchglas in Anthrazit 2 Glasfachböden (o.) 1 Metallschubkasten mit Einzugsdämpfung 2 Türen 1 Glasfachboden (u.) 1 Abdeckplatte 330 mm tief</p>	300	600	1628	HNA05622E				
	<p>Hochschrank mit Wäschekippe 1 Tür 2 Glasfachböden 1 Metallschubkasten mit Einzugsdämpfung 1 Wäschekippe mit Stoffkorb in Anthrazit 1 Abdeckplatte 330 mm tief</p> <p>Volumen Wäschekorb: 25 Liter Volumen Wäschekorb: 36 Liter</p>	300 300	300 400	1628 1628	HNA053A7W HNA054A7W	L/R L/R			
	<p>Hochschrank mit Wäschekippe 2 Türen 2 Glasfachböden 1 Metallschubkasten mit Einzugsdämpfung 1 Wäschekippe mit Stoffkorb in Anthrazit 1 Abdeckplatte 330 mm tief</p> <p>Volumen Wäschekorb: 58 Liter</p>	300	600	1628	HNA056A7W				
	<p>Hochschrank mit Wäschekippe 1 Glasrahmentür mit Rauchglas in Anthrazit 2 Glasfachböden 1 Metallschubkasten mit Einzugsdämpfung 1 Wäschekippe mit Stoffkorb in Anthrazit Volumen Wäschekorb: 25 Liter 1 Abdeckplatte 330 mm tief</p>	300	300	1628	HNA05322W	L/R			
	<p>Hochschrank mit Wäschekippe 2 Glasrahmentüren mit Rauchglas in Anthrazit 2 Glasfachböden 1 Metallschubkasten mit Einzugsdämpfung 1 Wäschekippe mit Stoffkorb in Anthrazit Volumen Wäschekorb: 58 Liter 1 Abdeckplatte 330 mm tief</p>	300	600	1628	HNA05622W				

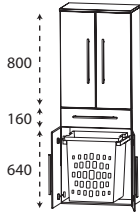
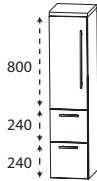
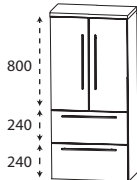
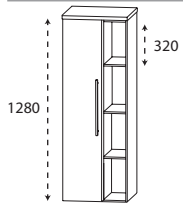
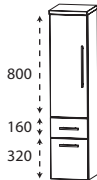
202 Dieter Knoll Aviano - Typenliste

		Tiefenangabe entspricht der Korpus-tiefe	Tiefe in mm	Breite in mm	Höhe in mm	Artikelnummer	Anschlag		
Hochschränke									
	Hochschrank mit Wäscheauszug 2 Türen 2 Glasfachböden 1 Metallschubkasten mit Einzugsdämpfung 2 Türen 1 Wäscheauszug mit Kunststoffkorb Volumen Wäscheauszug: 40 Liter 1 Abdeckplatte 330 mm tief	300	600	1628	HNA056A1W				
	Mittelschränke								
	Mittelschrank 1 Tür 2 Glasfachböden 2 Metallauszüge mit Einzugsdämpfung 1 Abdeckplatte 330 mm tief	300	300	1308	MNA873A7	L/R			
			300	400	1308	MNA874A7	L/R		
	Mittelschrank 2 Türen 2 Glasfachböden 2 Metallauszüge mit Einzugsdämpfung 1 Abdeckplatte 330 mm tief	300	600	1308	MNA876A7				
	Mittelschrank-Regal 1 offenes Regal 3 Fachböden in Korpusdekor 1 Tür 3 Glasfachböden 1 Abdeckplatte 330 mm tief	300	500	1308	RMN815A7	L/R			
Abb. = links									
	Mittelschrank 1 Tür 2 Glasfachböden (o.) 1 Metallauszug mit Einzugsdämpfung 1 Metallschubkasten mit Einzugsdämpfung 1 Abdeckplatte 330 mm tief	300	300	1308	MNA883A7M	L/R			
			300	400	1308	MNA884A7M	L/R		

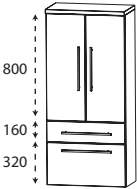
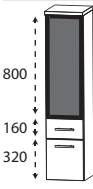
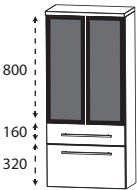

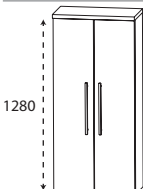
202 Dieter Knoll Aviano - Typenliste

Tiefenangabe entspricht der Korpustiefe		Tiefe in mm	Breite in mm	Höhe in mm	Artikelnummer	Anschlag		
Mittelschränke								
	<p>Mittelschrank 2 Türen 2 Glasfachböden (o.) 1 Metallauszug mit Einzugsdämpfung 1 Metallschubkasten mit Einzugsdämpfung 1 Abdeckplatte 330 mm tief</p>	300	600	1308	MNA886A7M			
	<p>Mittelschrank 1 Glasrahmentür mit Rauchglas in Anthrazit 2 Glasfachböden (o.) 1 Metallauszug mit Einzugsdämpfung 1 Metallschubkasten mit Einzugsdämpfung 1 Abdeckplatte 330 mm tief</p>	300	300	1308	MNA88322E	L/R		
	<p>Mittelschrank 2 Glasrahmentüren mit Rauchglas in Anthrazit 2 Glasfachböden (o.) 1 Metallauszug mit Einzugsdämpfung 1 Metallschubkasten mit Einzugsdämpfung 1 Abdeckplatte 330 mm tief</p>	300	600	1308	MNA88622E			
	<p>Mittelschrank 1 Tür 4 Glasfachböden 1 Abdeckplatte 330 mm tief</p> <p>Maßvariabel: Bitte die Korpustiefe angeben. Ablageplatte wird der Schranktiefe angepasst.</p>	300	300	1308	MNA813A7	L/R		
		300	400	1308	MNA814A7	L/R		
		150-299	300	1308	MVA8130	L/R		
		150-299	400	1308	MVA8140	L/R		
	<p>Mittelschrank 2 Türen 4 Glasfachböden 1 Abdeckplatte 330 mm tief</p> <p>Maßvariabel: Bitte die Korpustiefe angeben. Ablageplatte wird der Schranktiefe angepasst.</p>	300	600	1308	MNA816A7			
		150-299	600	1308	MVA8160			

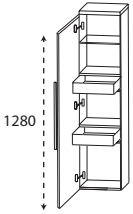
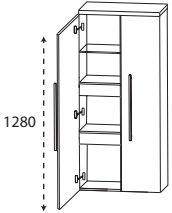
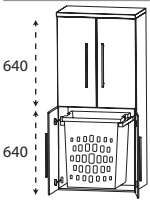
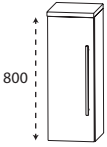
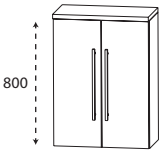
202 Dieter Knoll Aviano - Typenliste

		Tiefenangabe entspricht der Korpustiefe	Tiefe in mm	Breite in mm	Höhe in mm	Artikelnummer	Anschlag		
Mittelschränke									
	Mittelschrank mit Innenschubkästen 1 Tür 2 Metall-Innenschubkästen mit Einzugsdämpfung 1 Glasfachboden 1 Abdeckplatte 330 mm tief	300	300	1308	MNA843A7	L/R			
			300	400	1308	MNA844A7	L/R		
	Mittelschrank mit Innenschubkästen 2 Türen 2 durchgängige Metall-Innenschubkästen mit Einzugsdämpfung 1 Glasfachboden 1 Abdeckplatte 330 mm tief	300	600	1308	MNA846A7				
	Mittelschrank mit Wäscheauszug 2 Türen 1 Glasfachboden (o.) 2 Türen 1 Wäscheauszug mit Kunststoffkorb Volumen Wäscheauszug: 40 Liter 1 Abdeckplatte 330 mm tief	300	600	1308	MNA836A1W				
Highboards									
	Highboard 1 Tür 2 Glasfachböden 1 Abdeckplatte 330 mm tief	300	300	828	HBA513A7	L/R			
			300	400	828	HBA514A7	L/R		
	Maßvariabel: Bitte die Korpustiefe angeben.	150-299	300	828	HBVA513	L/R			
	Ablageplatte wird der Schranktiefe angepasst.	150-299	400	828	HBVA514	L/R			
	Highboard 2 Türen 2 Glasfachböden 1 Abdeckplatte 330 mm tief	300	600	828	HBA516A7				
Maßvariabel: Bitte die Korpustiefe angeben. Ablageplatte wird der Schranktiefe angepasst.	150-299	600	828	HBVA516					

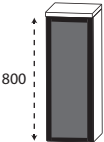
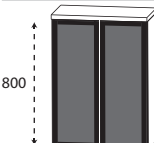
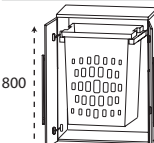
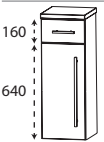
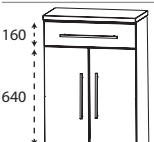

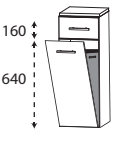
202 Dieter Knoll Aviano - Typenliste

		Tiefenangabe entspricht der Korpus-tiefe	Tiefe in mm	Breite in mm	Höhe in mm	Artikelnummer	Anschlag		
	Highboard 1 Glasrahmentür mit Rauchglas in Anthrazit 2 Glasfachböden 1 Abdeckplatte 330 mm tief		300	300	828	HBA51322E	L/R		
	Maßvariabel: Bitte die Korpus-tiefe angeben. Ablageplatte wird der Schranktiefe angepasst.	150-299	300	828	HBV5132	L/R			
	Highboard 2 Glasrahmentüren mit Rauchglas in Anthrazit 2 Glasfachböden 1 Abdeckplatte 330 mm tief		300	600	828	HBA51622E			
	Maßvariabel: Bitte die Korpus-tiefe angeben. Ablageplatte wird der Schranktiefe angepasst.	150-299	600	828	HBV5162				
	Highboard mit Wäscheauszug 2 Türen 1 Wäscheauszug mit Kunststoffkorb Volumen Wäscheauszug: 40 Liter 1 Abdeckplatte 330 mm tief		300	600	828	HBA516A1W			
	Highboard 1 Metallschubkasten mit Einzugsdämpfung 1 Tür 1 Glasfachboden 1 Abdeckplatte 330 mm tief		300	300	828	HBA553A7M	L/R		
			300	400	828	HBA554A7M	L/R		
	Highboard 1 Metallschubkasten mit Einzugsdämpfung 2 Türen 1 Glasfachboden 1 Abdeckplatte 330 mm tief		300	600	828	HBA556A7M			
	Highboard 1 Metallschubkasten mit Einzugsdämpfung 2 Metallauszüge mit Einzugsdämpfung 1 Abdeckplatte 330 mm tief		300	300	828	HBA563A7M			
			300	400	828	HBA564A7M			
			300	600	828	HBA566A7M			
	Highboard mit Wäschekippe 1 Metallschubkasten mit Einzugsdämpfung 1 Wäschekippe mit Stoffkorb in Anthrazit 1 Abdeckplatte 330 mm tief								
	Volumen Wäschekorb: 25 Liter Volumen Wäschekorb: 36 Liter	300	300	828	HBA553A7W				
		300	400	828	HBA554A7W				

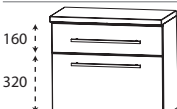
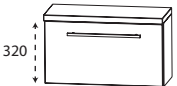
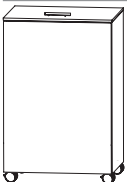

202 Dieter Knoll Aviano - Typenliste

		Tiefenangabe entspricht der Korpus-tiefe	Tiefe in mm	Breite in mm	Höhe in mm	Artikelnummer	Anschlag		
Highboards									
	Highboard mit Wäschekippe 1 Metallschubkasten mit Einzugsdämpfung 1 Wäschekippe mit Stoffkorb in Anthrazit 1 Abdeckplatte 330 mm tief Volumen Wäschekorb: 58 Liter		300	600	828	HBA556A7W			
	Highboard mit Wäscheauszug 1 Metallschubkasten mit Einzugsdämpfung 2 Türen 1 Wäscheauszug mit Kunststoffkorb Volumen Wäscheauszug: 40 Liter 1 Abdeckplatte 330 mm tief		300	600	828	HBA556A1W			
Oberschränke									
	Oberschrank 1 Tür 1 Glasfachboden 1 Abdeckplatte 180 mm tief		150	300	668	OGA413A7	L/R		
			150	400	668	OGA414A7	L/R		
	Maßvariabel: Bitte die Korpus-tiefe angeben.	151-300	300	668	OVA4130	L/R			
	Ablageplatte wird der Schranktiefe angepasst.	151-300	400	668	OVA4140	L/R			
	Oberschrank 2 Türen 1 Glasfachboden 1 Abdeckplatte 180 mm tief		150	600	668	OGA416A7			
	Maßvariabel: Bitte die Korpus-tiefe angeben. Ablageplatte wird der Schranktiefe angepasst.	151-300	600	668	OVA4160				
	Oberschrank 1 Klapptür 1 Abdeckplatte 260 mm tief		230	600	348	OMA216A7K			





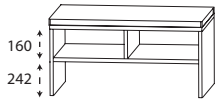

202 Dieter Knoll Aviano - Typenliste

Tiefenangabe entspricht der Korpus-tiefe		Tiefe in mm	Breite in mm	Höhe in mm	Artikelnummer	Anschlag		
Unterschränke								
	Unterschrank 1 Metallschubkasten mit Einzugsdämpfung	300	300	508	UNA323A7M	L/R		
	1 Tür 1 Abdeckplatte 330 mm tief	300	400	508	UNA324A7M	L/R		
	Unterschrank 1 Metallschubkasten mit Einzugsdämpfung	300	600	508	UNA326A7M			
	2 Türen 1 Abdeckplatte 330 mm tief							
	Unterschrank 1 Metallschubkasten mit Einzugsdämpfung	300	300	508	UNA343A7M			
	1 Metallauszug mit Einzugsdämpfung	300	400	508	UNA344A7M			
	1 Abdeckplatte 330 mm tief	300	600	508	UNA346A7M			
	Unterschrank 1 Klapptür	230	600	348	UMA216A7K			
	1 Abdeckplatte 260 mm tief							
Wäscherolli								
	Wäscherolli 1 Klappdeckel, inkl. Dämpfung 1 herausnehmbarer Wäschesack, waschbar 4 Rollen (2 feststellbar) Farbvariante entspricht der Korpusfarbe	470	470	756	WRS4047			
	Höhenangabe inkl. Rollen (100 mm)							
Sitzbänke								
	Sitzbank 1 Ablagefach 1 Sitzkissen aus Kunstleder Farbvariante entspricht der Korpusfarbe							
	Sitzkissen in creme-weiß	450	600	508	SETBANK6W			
	Sitzkissen in schwarz	450	600	508	SETBANK6S			

202 Dieter Knoll Aviano - Typenliste

Tiefenangabe entspricht der Korpusstärke		Tiefe in mm	Breite in mm	Höhe in mm	Artikelnummer	Anschlag		
Sitzbänke								
	Sitzbank 1 Ablagefach 1 Sitzkissen aus Kunstleder Farbvariante entspricht der Korpusfarbe							
	Sitzkissen in creme-weiß Sitzkissen in schwarz	450 450	900 900	508 508	SETBANK9W SETBANK9S			
Glas - Ablageboarde								
	Glas - Ablageboard inkl. Metallhalter							
	400 mm breit inkl. 2 Metallhalter	130	400	8	ABG134008			
	600 mm breit inkl. 2 Metallhalter	130	600	8	ABG136008			
	900 mm breit inkl. 3 Metallhalter	130	900	8	ABG139008			
	1200 mm breit inkl. 3 Metallhalter	130	1200	8	ABG131208			
Steckboarde								
	Steckboard rundum mit ABS-Dickkante inkl. Steckboardträger							
	300 mm breit inkl. 2 Steckboardträger	150	300	28	SBG6030			
	400 mm breit inkl. 2 Steckboardträger	150	400	28	SBG6040			
	600 mm breit inkl. 2 Steckboardträger	150	600	28	SBG6060			
	900 mm breit inkl. 2 Steckboardträger	150	900	28	SBG6090			
	1200 mm breit inkl. 3 Steckboardträger	150	1200	28	SBG6012			

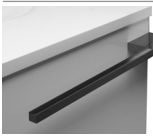

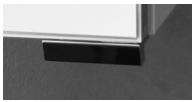

202 Dieter Knoll Aviano - Typenliste

		Tiefenangabe entspricht der Korpustiefe	Tiefe in mm	Breite in mm	Höhe in mm	Artikelnummer	Anschlag		
Zubehör		Handtuchhalter einarmig nach vorne geöffnet zur Montage am Korpus							
		chrom	390	55	30	PZ112811			
		schwarz	390	55	30	PZ112812			
		Handtuchhalter zweiarmig nach vorne geöffnet zur Montage am Korpus							
		chrom	390	110	30	PZ11281			
		schwarz	390	110	30	PZ11282			
		Handtuchhalter einarmig schwenkbar zur Montage an der Wand oder am Korpus Korpustiefe und -höhe beachten!							
		chrom	420	30	46	PZ11471			
	schwarz	420	30	46	PZ11472				
	Handtuchhalter einarmig ausziehbar chrom zur Montage an der Wand	330-567	44	44	PZ11371				
	Handtuchhalter zweiarmig ausziehbar chrom zur Montage an der Wand	322-562	87	47	PZ11372				
	Handtuchhalter chrom glänzend nach vorne geöffnet zur Montage am Korpus Korpustiefe und -höhe beachten!	390	60		PZ11241				
	zusätzlicher Griffblock für Spiegeltür zum Aufkleben an Doppelspiegeltüren Bitte pro Tür einen Spiegelgriff mitbestellen!								
	chrom				PZ1125				
	schwarz				PZ112530				

202 Dieter Knoll Aviano - Typenliste

Tiefenangabe entspricht der Korpus-tiefe		Tiefe in mm	Breite in mm	Höhe in mm	Artikelnummer	Anschlag		
Zubehör								
	zusätzlicher Griffblock für Spiegeltür zum Anschrauben an Trägerplatten Bitte pro Tür einen Spiegelgriff mitbestellen! chrom schwarz				PZ1126 PZ112630			
	Bewegungssensor für die LED-Beleuchtung am Waschtisch oder Waschtischunterschrank Leuchtdauer und Sensibilität einstellbar				PZ1141			
	LED-Schubkasten-Innenbeleuchtung Magnetleiste zum Aufkleben, Leuchte zum Laden entnehmbar Akkubetriebene LED-Leuchte mit Bewegungssensor 15 Sekunden nach der letzten Bewegung schaltet sich die Beleuchtung automatisch ab USB-C Anschluss An-/Aus-Schalter ohne Netzteil 1,0 Watt / 50 Lumen / 3000 Kelvin Optionales Zubehör: Ladekabel inkl. Netzstecker	12	400	35	PZ115840 PZ1158LG			
	LED-Waschplatzbeleuchtung 2,4 Watt / 168 Lumen / 6500 Kelvin 1 Schalterelement zur Montage hinter dem Spiegelschrank Dieses Produkt enthält eine Lichtquelle der Energieeffizienzklasse: G		560		PZ106360			
	LED-Waschplatzbeleuchtung 3,9 Watt / 287 Lumen / 6500 Kelvin 1 Schalterelement zur Montage hinter dem Spiegelschrank Dieses Produkt enthält eine Lichtquelle der Energieeffizienzklasse: G		860		PZ106390			
	LED-Waschplatzbeleuchtung 5,3 Watt / 371 Lumen / 6500 Kelvin 1 Schalterelement zur Montage hinter dem Spiegelschrank Dieses Produkt enthält eine Lichtquelle der Energieeffizienzklasse: G		1160		PZ106312			
	Schubkastenset für Metallschubkästen für 30 cm breite Schränke für 40 cm breite Schränke				PZ122530 PZ122540			

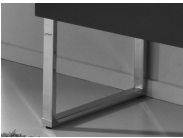
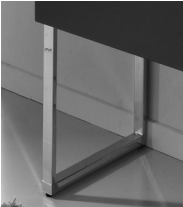
202 Dieter Knoll Aviano - Typenliste

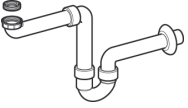
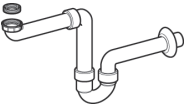
Tiefenangabe entspricht der Korpusstiefe		Tiefe in mm	Breite in mm	Höhe in mm	Artikelnummer	Anschlag		
Zubehör								
	Auszugseinteilung inkl. Befestigungsstange 2 Einteilungselemente - 300 mm Schrankbreite 3 Einteilungselemente - 400 mm Schrankbreite 4 Einteilungselemente - 600 mm Schrankbreite 4 Einteilungselemente - 900 mm Schrankbreite 6 Einteilungselemente - 1200 mm Schrankbreite				PZ122430 PZ122440 PZ122461 PZ122490 PZ122412			
	Stauraumbox	150	246	150	PZ1236E1			
	Stauraumboxen inkl. Befestigungsstange 2 Boxen für 600 mm Schrankbreite 2 Boxen für 900 mm Schrankbreite 2 Boxen für 1200 mm Schrankbreite				PZ123660 PZ123690 PZ123612			
	Gestellfuß chrom für Waschtischunterschranke Schränke müssen aufgrund der Kippsicherung zusätzlich wandhängend montiert werden.	460	40	342	PZ11221			
	Gestellfuß chrom für Ergänzungsschränke Schränke müssen aufgrund der Kippsicherung zusätzlich wandhängend montiert werden.	290	40	342	PZ11231			
	Ventilabdeckung zu Clou-System chrom weiß schwarz matt				PZ1424 PZ14513 PZ142430			
	Raumspars - Geruchsverschluss Ablauf aus Kunststoff, in weiß Nennweite: 40 mm				PZ1367			
	Raumspars - Geruchsverschluss Ablauf aus Kunststoff, in weiß Nennweite: 32 mm				PZ1423		10	

202 Dieter Knoll Aviano - Maßskizzen

WMS/SWM 9506

WMS/SWM 9509

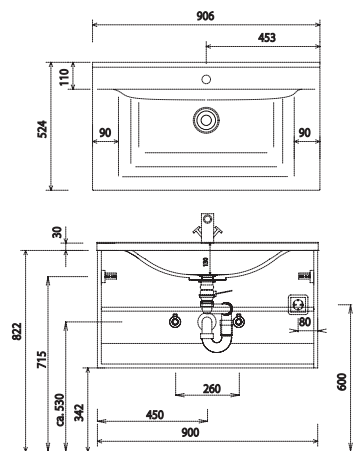
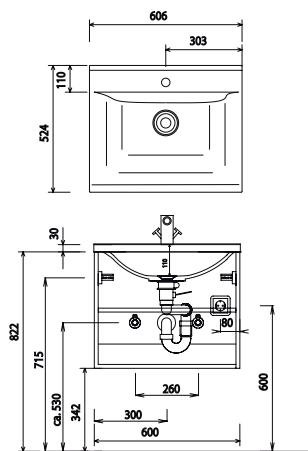

WMS/SWM 9512

WMS/SWM 952D
WUA 332D 10

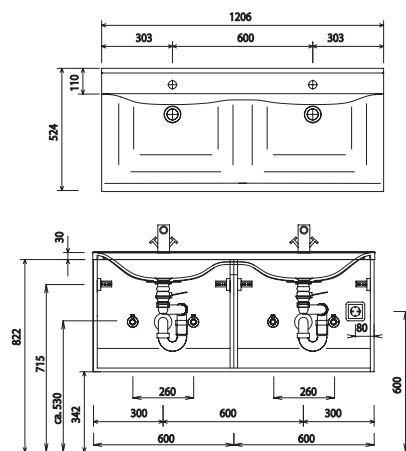
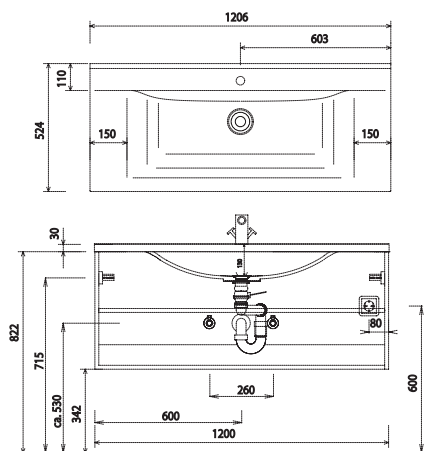

WMS/SWM 952D
WUA 3312 12

WTM 4406 1

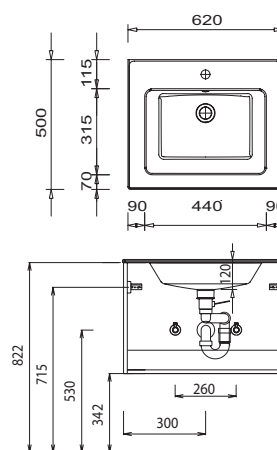
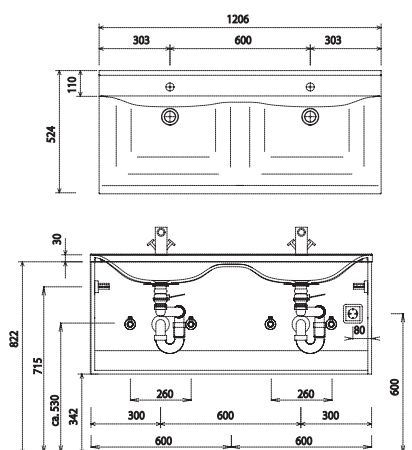

Toleranzen:

Die Maßtoleranzen (+/- 5mm) und Ebenheitstoleranzen (DIN 18202) unterliegen den üblichen materialspezifischen Toleranzen für Baustoffe, anlehnd an die DIN 18202.

202 Dieter Knoll Aviano - Maßskizzen

WTM 4409 1

WTM 4412 1

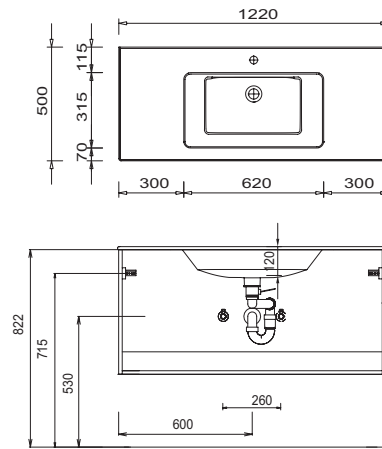
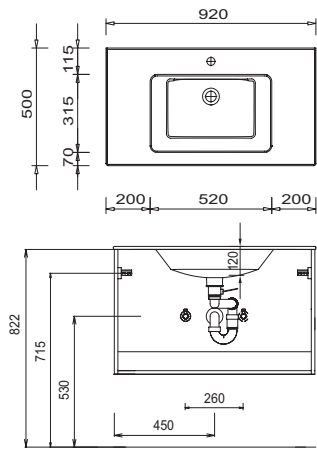

WTM 442D 1

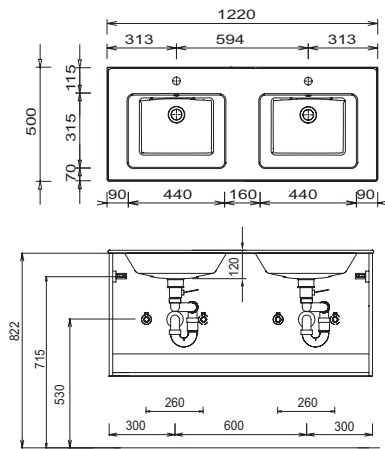

Toleranzen:

Die Maßtoleranzen (+/- 5mm) und Ebenheitstoleranzen (DIN 18202) unterliegen den üblichen materialspezifischen Toleranzen für Bauwerkstoffe, anlehnd an die DIN 18202.