

DE: ACHTUNG! Lesen Sie die Bedienungsanleitung vor Gebrauch sorgfältig durch!

TECHNISCHE DATEN

Artikelnummer: 48730063-03 / S230757205

Nennleistung für die gesamte Leuchte: 220–240 V Wechselstrom, 50/60 Hz, 37 W

Stromanschluss: Anschlussklemme

Montageart: Decken-/Wandleuchte

Schutzklasse gegen elektrischen Schlag: Klasse II

Diese Leuchte verfügt über 2 Lichtquellen: 2 x LED-Modul 9,5 W; und 3 x GU10-Leuchtmittel max. 5 W mit integriertem Treiber.

Die GU10-Leuchtmittel sind nicht im Lieferumfang enthalten, sondern müssen vom Endnutzer selbst erworben und eingesetzt werden. Das GU10-Leuchtmittel kann durch den Endnutzer ausgetauscht werden.

Diese Leuchte enthält eine Lichtquelle der Energieeffizienzklasse F.

2 x LED-Modul: SELV, Gleichstrom, 250 mA, Leistungsaufnahme (Pon) 9,5 W, 3000 K, 1080 lm in einer Kugel (360°).

Leuchtmittel und LED-Treiber sind nicht vom Benutzer austauschbar.

Leuchtmittel und LED-Treiber dürfen nur von einer Fachkraft ausgetauscht werden.

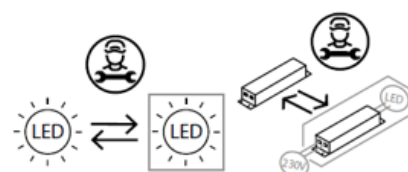



Funktionen der Leuchte: Farbtemperatur 3000 K, ein-/ausschalten mittels Wandschalter

3 Lichteinstellungen:

1. Das LED-Leuchtmittel ist eingeschaltet.
2. Das GU10-Leuchtmittel ist eingeschaltet.
3. Das LED- und das GU10-Leuchtmittel sind eingeschaltet.

WARNHINWEISE

1.  Die Leuchte ist nur für den Innenbereich bestimmt.
2. Die Montage dieser Leuchte hat durch eine fachlich qualifizierte Person zu erfolgen.
3. Verwenden Sie die Leuchte nicht in einer feuchten Umgebung, um Ableitströme und Stromschläge zu vermeiden.
4. Vergewissern Sie sich vor der Montage, dass die Stromversorgung unterbrochen ist.
5. Berühren Sie die Leuchte niemals mit bloßen Händen, wenn diese in Betrieb ist.
6. Die Leuchte ist ausschließlich für die bestimmungsgemäße Verwendung zugelassen. Jegliche Änderungen sind untersagt.
7. Das Leuchtmittel dieser Leuchte kann am Ende seiner Lebensdauer von einer fachlich qualifizierten Person ausgetauscht werden.

8.  Bedeutung der durchgestrichenen Mülltonne: Entsorgen Sie elektrische Geräte nicht im unsortierten Hausmüll, sondern nutzen Sie getrennte Sammelstellen. Wenden Sie sich bezüglich der verfügbaren Sammelstellen an Ihre Gemeindeverwaltung. Wenn elektrische Geräte auf Mülldeponien entsorgt werden, können gefährliche Stoffe ins Grundwasser und damit in die Nahrungskette gelangen. Dies schädigt Ihre Gesundheit und Ihr Wohlbefinden.

BDSK Handels GmbH & Co. KG, Mergentheimer Straße 59,

97084 Würzburg, Deutschland, UID: DE279448078

www.xxxlutz.com





info@xxxlutz.at

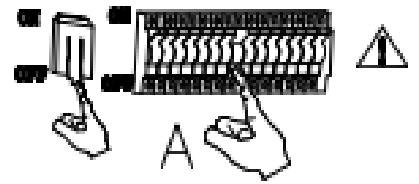
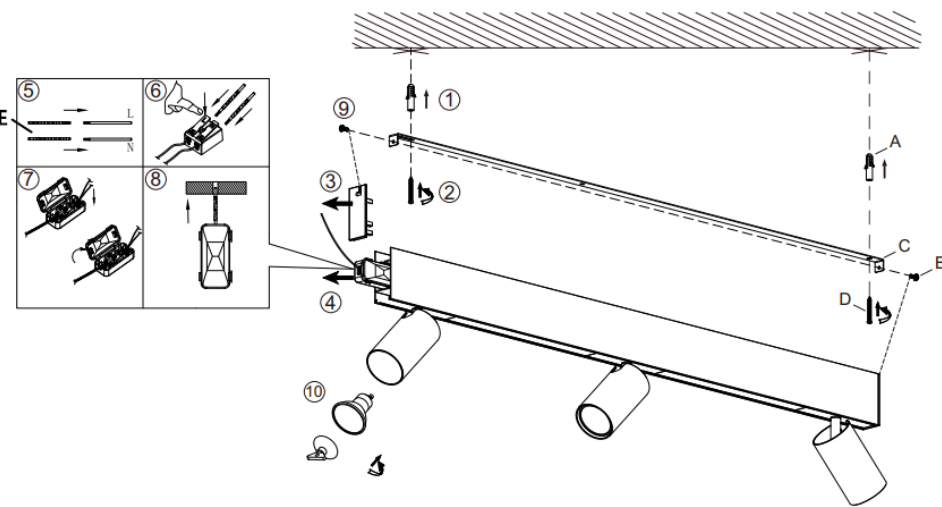

48730063-03

novel



Ersatzteile		
Code	Bestandteil	Artikelnummer
A	 x2	48730063-03
B	 x2	48730063-03
C	 x1	48730063-03
D	 x2	48730063-03
E	 x1	48730063-03

HINWEIS: Führen Sie die Drähte der Netzleitung durch die Isolierhülsen in die im Baldachin befindliche Anschlussbox. Stellen Sie sicher, dass die Verkabelung durch eine Doppelisolierung von Metallsockel und Montagefläche getrennt ist und die L/N-Anschlüsse wie abgebildet angeschlossen sind.

Montage:

1. Bestimmen Sie die Stelle an der Decke, an der die Leuchte montiert werden soll. Bohren Sie zwei (2) Löcher in die Decke, die mit den Schraublöchern an der Montagehalterung übereinstimmen und setzen Sie zwei (2) Dübel ein.
2. Bringen Sie die Montagehalterung mit zwei (2) Schrauben an der Decke an und ziehen Sie die Schrauben fest.
3. Entfernen Sie das Endstück.
4. Nehmen Sie die Anschlussbox heraus.
5. Bringen Sie Kabelführungen über den bereits verlegten Leitungen an der Decke an.
6. Öffnen Sie die Anschlussbox. Nehmen Sie die Anschlussklemme aus der Anschlussbox, drücken Sie den Knopf an der Anschlussklemme und führen Sie die Kabel ein. Anschließen der Kabel: Schließen Sie die Kabel entsprechend den Markierungen an die L/N-Anschlussklemme an: L = Außenleiter, N = Neutralleiter.
7. Setzen Sie die Anschlussklemme wieder in die Anschlussbox ein und schließen Sie sie.
8. Schieben Sie den freiliegenden Teil der Kabel in die Deckenauslassöffnung.
9. Bringen Sie den Leuchtenkörper an der Montagehalterung an und fixieren Sie ihn, indem Sie die beiden (2) Schrauben an den Seiten festziehen.
10. Setzen Sie das GU10-Leuchtmittel (nicht enthalten) mithilfe des Saugnapfs in die Leuchtenfassung einzusetzen.

CZ: POZOR! Před použitím si pečlivě přečtěte návod k obsluze.

TECHNICKÉ ÚDAJE

Číslo výrobku: 48730063-03 / S230757205

Jmenovitý výkon pro celé svítidlo: 220-240 V střídavý proud, 50/60 Hz, 37 W

Připojení k elektrické síti: připojovací svorka

Typ montáže: stropní/nástěnné svítidlo

Třída ochrany před úrazem elektrickým proudem: třída II

Toto svítidlo má 2 žárovky: 2x LED modul 9,5 W; a 3x GU10 žárovky max. 5 W s integrovaným ovladačem.

Žárovky GU10 nejsou součástí dodávky, ale musí si je konečný uživatel zakoupit a nainstalovat sám. Žárovku GU10 smí koncový uživatel vyměňovat.

Toto svítidlo obsahuje žárovku energetické třídy F.

2x LED modul: velmi nízké napětí (SELV), stejnosměrný proud, 250 mA, příkon (Pon) 9,5 W, 3000 K, 1080 lm ve všech směrech (360°).

Žárovky a LED ovladače nesmí vyměňovat uživatel.

LED žárovky a LED ovladače smí vyměňovat pouze kvalifikovaný odborník.

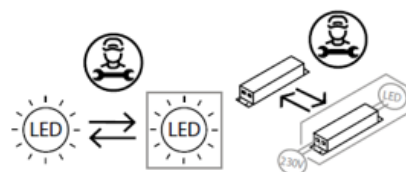



Funkce svítidla: barevná teplota 3000 K, zapnutí/vypnutí pomocí nástěnného spínače

3 nastavení světla:

1. LED žárovka je zapnutá.
2. GU10 žárovka je zapnutá.
3. LED i GU10 žárovky jsou zapnuté.

UPOZORNĚNÍ

1.  Toto svítidlo je určeno výhradně pro použití v interiéru.
2. Montáž svítidla musí provést kvalifikovaná osoba.
3. Svítidlo neinstalujte do vlhkého prostředí, tím zabráníte svodovému proudu nebo zásáhnutí elektrickým proudem.
4. Před montáží se ujistěte, že je vypnutý elektrický proud.
5. Pokud je svítidlo v provozu, nikdy se ho nedotýkejte holýma rukama.
6. Svítidlo je určeno výhradně k danému účelu. Jakékoli úpravy jsou zakázány.
7. Žárovku tohoto svítidla smí po skončení životnosti vyměnit odborně způsobilá osoba.

8.  Význam symbolu přeškrtnuté popelnice: Elektrické spotřebiče nelikvidujte v netříděném odpadu. Využijte k tomu samostatné sběrný. Informace o dostupných sběrných Vám poskytne příslušná obec. Likvidují-li se elektrické spotřebiče na běžných skládkách, mohou se z nich uvolňovat nebezpečné látky, které se mohou dostat do podzemních vod a posléze do potravinového řetězce. To může ohrozit Vaše zdraví.

BDSK Handels GmbH & Co. KG, Mergentheimer Straße 59,

97084 Würzburg, Německo DIČ: DE279448078

www.xxxlutz.com





info@xxxlutz.at

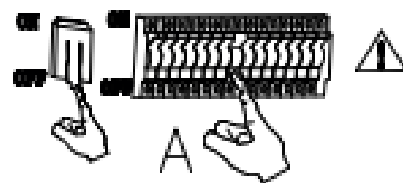
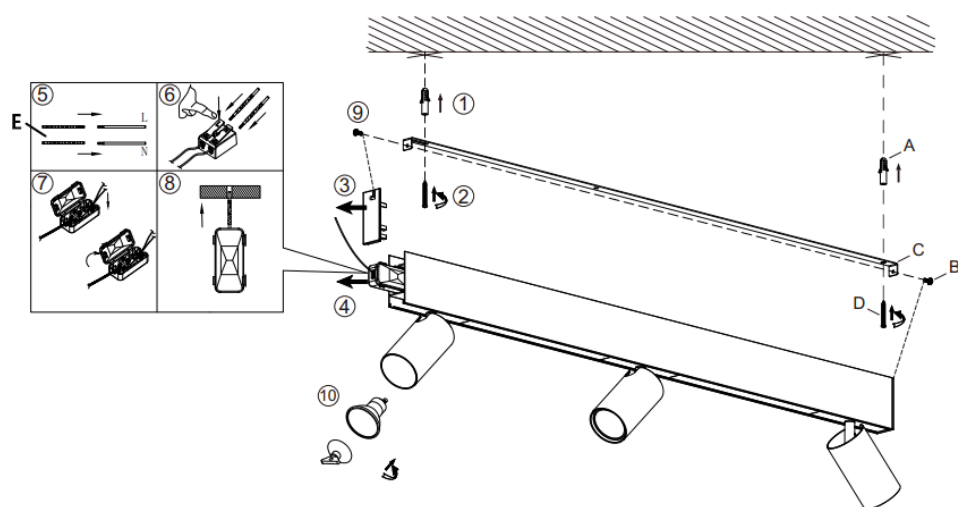

48730063-03

novel



Náhradní díly		
Kód	Součástka	Číslo výrobku
A	 x2	48730063-03
B	 x2	48730063-03
C	 x1	48730063-03
D	 x2	48730063-03
E	 x1	48730063-03

UPOZORNĚNÍ: Provedte vodiče síťového kabelu přes izolační objímky do připojovací skříňky umístěné v baldachýnu. Ujistěte se, že kabeláž je oddělena dvojitou izolací kovové základny a montážní plochy a že jsou připojení L/N zapojena podle obrázku.

Montáž:

1. Určete místo na stropě, kde má být svítidlo namontováno. Vyrvejte do stropu dva (2) otvory, které odpovídají otvorům pro šrouby na montážním držáku, a vložte do nich dva (2) hmoždinky.
2. Připevněte montážní držák ke stropu pomocí dvou (2) šroubů a utáhněte je.
3. Odstraňte koncovou část.
4. Vyjměte připojovací skříňku.
5. Namontujte kabelové vedení na již položená vedení na stropě.
6. Otevřete připojovací skříňku. Vyjměte připojovací svorku z připojovací skříňky, stiskněte tlačítko na připojovací svorce a vložte kabely. Připojení kabelů: Připojte kabel do příslušné pozice svorky L/N: L = fázový vodič, N = nulový vodič.
7. Vložte připojovací svorku zpět do připojovací skříňky a uzavřete ji.
8. Zasuňte odkrytou část kabelů do otvoru ve stropě.
9. Připevněte svítidlo k montážnímu držáku a zajistěte jej utažením dvou (2) šroubů na bocích.
10. Pomocí přísavky vložte žárovku GU10 (není součástí balení) do objímky svítidla.

SE: OBS! Läs denna bruksanvisning noggrant före användning.

TEKNISKA DATA

Artikelnummer: 48730063-03 / S230757205

Märkdata för hela lampan: 220–240 V växelström, 50/60 Hz, 37 W

Strömanslutning: anslutningsklämma

Monteringsätt: tak-/vägglampa

Skyddsklass mot elstötar: klass II

Denna lampa har 2 ljuskällor: 2 x LED-moduler 9,5 W; och 3 x GU10-ljuskällor max. 5 W med integrerat drivdon. GU10-ljuskällorna ingår inte i leveransen, utan måste köpas och sättas in av slutkunden själv. Slutkunden får själv byta ut GU10-ljuskällan.

Denna lampa innehåller en ljuskälla med energiklass F.

2 x LED-moduler: SELV, likström, 250 mA, effektförbrukning (Pon) 9,5 W, 3000 Kelvin, 1080 lumen i en kula (360°).

Ljuskällor och LED-drivdon kan ej bytas ut av användaren.

Ljuskällor och LED-drivdon får endast bytas ut av en kvalificerad person.

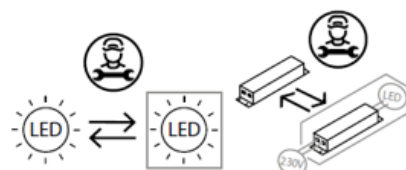

Lampans funktioner: färgtemperatur 3000 Kelvin, på/av med väggströmbrytare
3 belysningslägen:

1. LED-ljuskällan är påslagen.
2. GU10-ljuskällan är påslagen.
3. LED-ljuskällan och GU10-ljuskällan är påslagna.

VARNINGAR

1.  Lampan är endast avsedd för inomhusbruk.
2. Monteringen av denna lampa får endast utföras av kvalificerad fackpersonal.
3. Använd inte lampan i fuktig miljö för att undvika läckströmmar och elstötar.
4. Säkerställ att strömtillförseln är avstängd innan du påbörjar monteringen.
5. Rör inte vid lampan med bara händer när den är i drift.
6. Lampan är endast avsedd för ändamålsenlig användning. Ändringar är inte tillåtna.
7. Lampans ljuskälla kan bytas ut vid livslängdens slut av en kvalificerad person.

8.  Betydelse av den överstrukna soptunnan: Släng inte elektriska apparater tillsammans med hushållssopor utan lämna in dem på en återvinningscentral. Kontakta kommunen för mer information angående närmaste återvinningscentral. Om elektriska apparater slängs vårdslöst och okontrollerat, kan farliga ämnen hamna i grundvattnet och därmed i näringskedjan. Detta skadar både din hälsa och ditt välmående.





BDSK Handels GmbH & Co. KG, Mergentheimer Straße 59,
97084 Würzburg, Tyskland, VAT-nummer: DE279448078
www.xxxlutz.com
info@xxxlutz.at

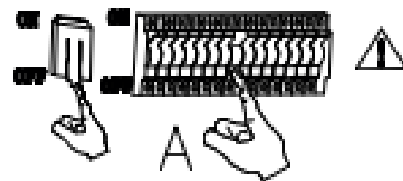
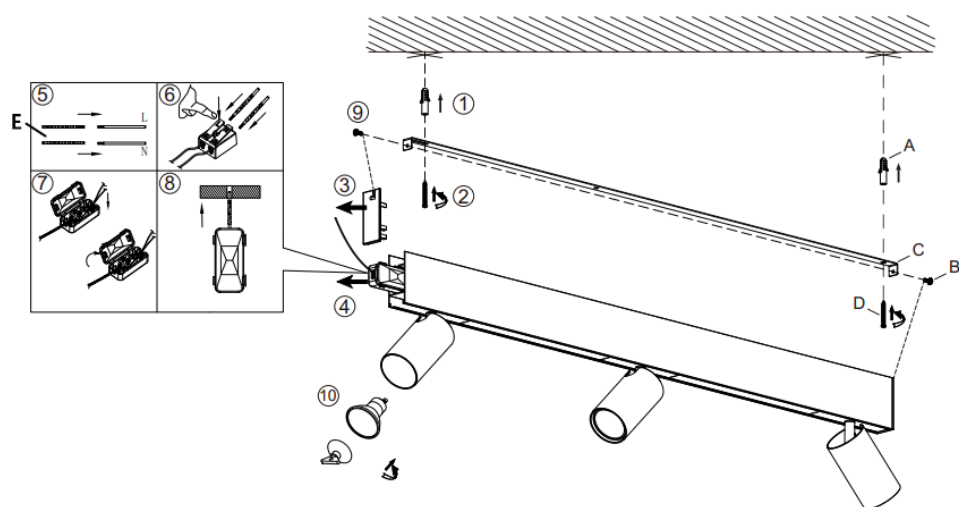

48730063-03

novel



Reservdelar		
Kod	Beståndsdel	Artikelnummer
A	 x2	48730063-03
B	 x2	48730063-03
C	 x1	48730063-03
D	 x2	48730063-03
E	 x1	48730063-03

OBS! För in kabelns ledningar genom isoleringshylsorna i kopplingsdosan som sitter i taklampfästet. Se till att kablarna är separerade från metallsockeln och monteringsytan med dubbel isolering och att L/N-anslutningarna är anslutna enligt bilden.

Montering:

- Bestäm var i taket lampan ska placeras. Borra två (2) hål i taket som motsvarar skruvhålen på monteringshållaren och sätt in två (2) pluggar.
- Fäst monteringshållaren i taket med två (2) skruvar och dra åt skruvarna ordentligt.
- Ta av ändstycket.
- Ta ut kopplingsdosan.
- Fäst kabelkanalerna över de redan dragna ledningarna i taket.
- Öppna kopplingsdosan. Ta ut anslutningsklämman ur kopplingsdosan, tryck på knappen på anslutningsklämman och för in kablarna. Anslutning av kablar: Anslut kablarna till L/N-anslutningsklämman enligt markeringarna: L = ytterledare (fas), N = neutralledare.
- Sätt tillbaka anslutningsklämman i kopplingsdosan och stäng den.
- För in de synliga delarna av kablarna i hålet i taket.
- Fäst lamparmaturen på monteringshållaren och fixera den genom att dra åt de båda (2) skruvarna på sidorna.
- Sätt i GU10-ljuskällan (ingår ej) i lampsockeln med hjälp av sugproppen.

SK: POZOR! Pred použitím si dôkladne prečítajte návod na použitie.

TECHNICKÉ ÚDAJE

Číslo výrobku: 48730063-03 / S230757205

Menovitý výkon celého svietidla: 220 – 240 V striedavý prúd, 50/60 Hz, 37 W

Napájanie: pripojovacia svorka

Typ montáže: stropné/nástenné svietidlo

Trieda ochrany proti úrazu elektrickým prúdom: II

Toto svietidlo má 2 svetelné zdroje: 2x LED modul 9,5 W a 3x GU10 žiarovka max. 5 W s integrovaným predradníkom. GU10 žiarovky nie sú súčasťou balenia, koncový používateľ si ich musí zakúpiť a nainštalovať sám. Žiarovku GU10 môže vymeniť používateľ.

Toto svietidlo obsahuje svetelný zdroj triedy energetickej účinnosti F.

2x LED modul: SELV, jednosmerný prúd, 250 mA, príkon (P_{on}) – 9,5 W, 3 000 K, 1

080 lm s rozptylom svetla do všetkých strán (360°).

Svetelný zdroj ani LED predradník nesmie vymieňať používateľ.

Ich výmenu smie vykonať len odborník.

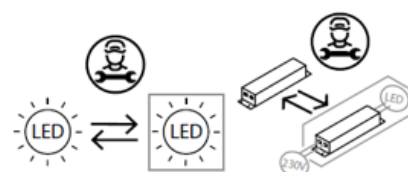



Funkcie svietidla: farebná teplota 3 000 K, zapnutie/vypnutie pomocou nástenného spínača

3 nastavenia osvetlenia:

1. LED žiarovka je zapnutá.
2. Žiarovka GU10 je zapnutá.
3. LED žiarovka a žiarovka GU10 sú zapnuté.

VAROVANIA

1.  Toto svietidlo je určené len do interiéru.
2. Montáž tohto svietidla musí vykonať odborne kvalifikovaná osoba.
3. Nepoužívajte svietidlo vo vlhkom prostredí. Predídete tak vzniku zvodových prúdov a úrazu elektrickým prúdom.
4. Pred montážou sa uistite, že je prerušené napájanie elektrickým prúdom.
5. Keď je svietidlo v prevádzke, nedotýkajte sa ho holými rukami.
6. Svietidlo sa smie používať len na stanovený účel. Akékoľvek zmeny sú zakázané.
7. Svetelný zdroj tohto svietidla môže po skončení jeho životnosti vymeniť len odborne kvalifikovaná osoba.

8.  Význam symbolu preškrtnutej nádoby na odpad: Elektrické spotrebiče nevhadzujte do netriedeného domáceho odpadu, ale odovzdajte ich na príslušnom zbernom mieste. Informácie o dostupných zberných miestach vám poskytnú zamestnanci správy vašej obce. V prípade likvidácie elektrických spotrebičov na bežných skládkach sa môžu do podzemných vôd a následne do potravinového reťazca dostať nebezpečné látky. To môže negatívne ovplyvniť vaše zdravie.

BDSK Handels GmbH & Co. KG, Mergentheimer StraÙe 59,

97084 Würzburg, Nemecko, IČ DPH: DE279448078

www.xxxlutz.com





info@xxxlutz.at

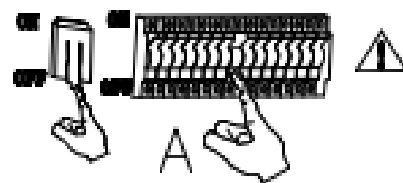
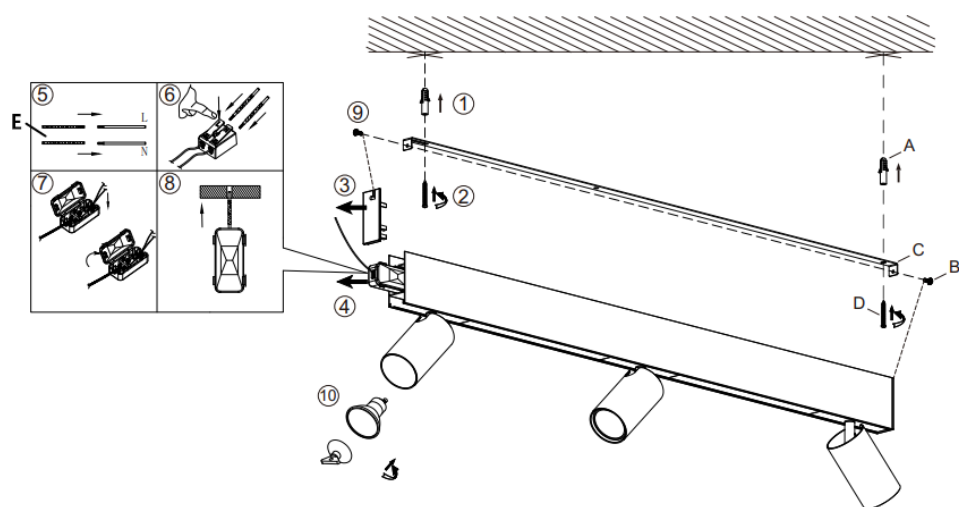

48730063-03

novel



Náhradné diely		
Kód	Diel	Číslo výrobku
A	 x2	48730063-03
B	 x2	48730063-03
C	 x1	48730063-03
D	 x2	48730063-03
E	 x1	48730063-03

POZNÁMKA: Vodiče napájacieho kábla prevlečte cez izolačné priechodky do pripojovacej skrinky umiestnenej v rozete. Uistite sa, že káble sú od kovovej základne a montážnej plochy oddelené dvojitoú izoláciou a že vodiče L (fázový vodič) a N (nulový vodič) sú pripojené podľa obrázka.

Montáž

1. Určite miesto na strop, kde má byť svietidlo namontované. Vyvrtajte dva (2) otvory do stropu, ktoré zodpovedajú otvorom na skrutky na montážnom držiaku a vložte dve (2) hmoždinky.
2. Priložte montážny držiak k stropu a upevnite ho pomocou skrutiek (2).
3. Odstráňte koncovku.
4. Vyberte pripojovaciu skrinku.
5. Pripevnite vedenia káblov na strop nad už položenými káblami.
6. Otvorte pripojovaciu skrinku. Vyberte svorku z pripojovacej skrinky, stlačte tlačidlo na svorke a vložte káble. Pripojenie káblov: Pripojte ich podľa označenia k pripojovacím svorkám L a N, pričom L predstavuje vonkajší vodič a N neutrálny vodič.
7. Po správnom zapojení vložte svorku späť do pripojovacej skrinky a uzavrite ju.
8. Vložte odkryté časti káblov do otvoru v stropu.
9. Namontujte svietidlo na montážny držiak a upevnite ho utiahnutím oboch (2) skrutiek na bokoch.
10. Vložte žiarovku GU10 (nie je súčasťou balenia) pomocou prísavky do objímky žiarovky.

SI: POZOR! Pred uporabo pazljivo preberite navodila za uporabo!

TEHNIČNI PODATKI

Številka artikla: 48730063-03 / S230757205

Nazivna moč za celotno svetilko: 220–240 V AC, 50/60 Hz, 37 W

Priključitev na električno: priključna sponka

Vrsta montaže: stropna/stenska svetilka

Razred zaščite pred električnim udarom: razred II

Ta svetilka ima 2 vrsti svetlobnih virov: 2 x LED-modul 9,5 W; in 3 x svetlobni vir GU10 maks. 5 W z integriranim gonilnikom.

Svetlobni viri GU10 niso priloženi, temveč jih mora končni uporabnik kupiti in vstaviti sam. Svetlobni vir GU10 lahko zamenja končni uporabnik.

Ta svetilka vsebuje svetlobni vir razreda energijske učinkovitosti F.

2 x LED-modul: varnostna mala napetost (SELV), DC, 250 mA, moč v stanju delovanja (Pon) 9,5 W, 3000 K, 1080 lm v krogli (360°).

Uporabnik ne more sam zamenjati svetlobnega vira in LED-gonilnika.

Svetlobni vir in LED-gonilnik sme zamenjati le strokovnjak.

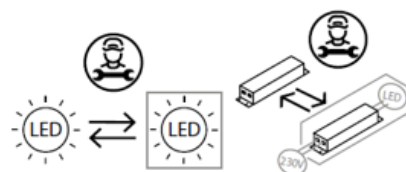



Funkcije svetilke: barvna temperatura 3000 K, vklop/izklop s stenskim stikalom

3 nastavitve luči:

1. Vklapljen je LED-svetlobni vir.
2. Vklapljen je svetlobni vir GU10.
3. Vklapljena sta svetlobna vira LED in GU10.

VARNOSTNA OPOZORILA

1.  Ta svetilka je namenjena izključno za notranje prostore.
2. Montažo te svetilke mora izvesti strokovno usposobljena oseba.
3. Svetilke ne uporabljajte v vlažnem okolju, tako boste preprečili uhajavi tok in električni udar.
4. Pred montažo se prepričajte, da je električno napajanje izključeno.
5. Ne dotikajte se svetilke z golimi rokami, ko je ta vklopljena.
6. Svetilka se lahko uporablja le za predvideni namen. Vse spremembe so prepovedane.
7. Svetlobni vir te svetilke lahko ob koncu življenjske dobe zamenja strokovno usposobljena oseba.

8.  Pomen prečrtanega smetnjaka: Električnih naprav ne odvrzite med nesortirane gospodinjske ali komunalne odpadke, temveč jih odnesite na zbirališča za ločeno zbiranje odpadkov. Glede obstoječih zbirališč se obrnite na ustrezen urad v svoji občini. Če električne naprave odložite na odlagališčih odpadkov, lahko nevarne snovi pronikajo v podtalnico in s tem tudi v prehranjevalno verigo. To je škodljivo za zdravje in vaše dobro počutje.

BDSK Handels GmbH & Co. KG, Mergentheimer Straße 59,

97084 Würzburg, Nemčija, ID-št. za DDV: DE279448078

www.xxxlutz.com





info@xxxlutz.at

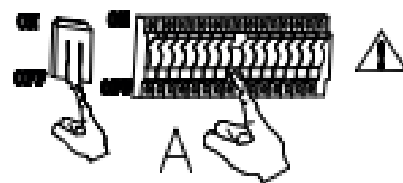
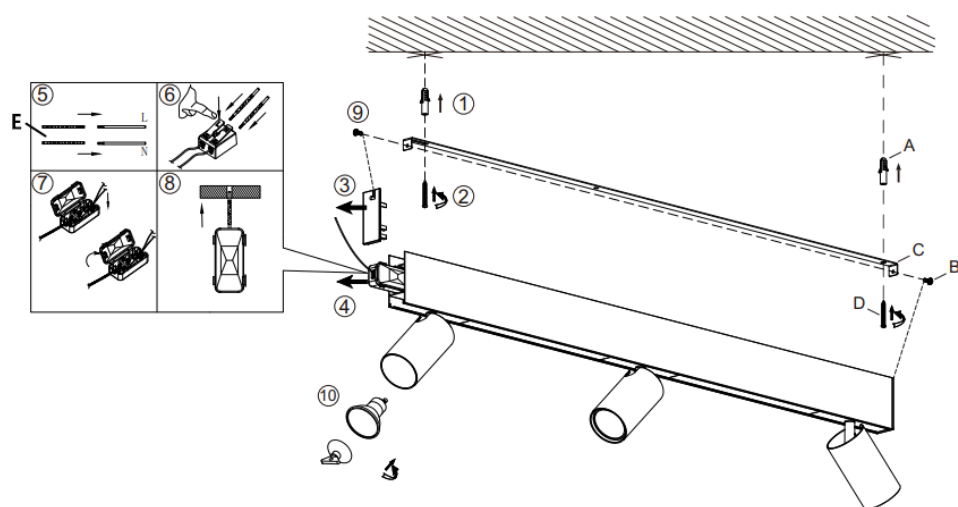

48730063-03

novel



Nadomestni deli		
Oznaka	Sestavni del	Številka artikla
A	 x2	48730063-03
B	 x2	48730063-03
C	 x1	48730063-03
D	 x2	48730063-03
E	 x1	48730063-03

OPOZORILO: Žice napeljave vpeljite skozi izolacijske tulce v priključno dozo, ki se nahaja v rozeti. Prepričajte se, da so kabli z dvojno izolacijo ločeni od kovinskega ohišja in montažne površine in da sta priključka L/N priključena, kot je prikazano.

Montaža:

1. Določite mesto na stropu, na katerem bo svetilka nameščena. V strop izvrtajte dve (2) luknji, ki se ujemata z luknjama za vijake na montažnem nosilcu, in vanju vstavite dva (2) zidna vložka.
2. Namestite montažni nosilec na strop z dvema (2) vijakoma in ju privijte.
3. Odstranite zaključni del.
4. Vzemite ven priključno dozo.
5. Namestite tulce za kable preko že napeljanih vodnikov na stropu.
6. Odprite priključno dozo. Vzemite priključno sponko iz priključne doze, pritisnite gumb na priključni sponki in vdenite kabel. Priključitev kablov: Priključite kable v skladu z oznakami na priključni sponki L/N: L=zunanji vodnik, N=nevtralni vodnik.
7. Priključno sponko ponovno vstavite v priključno dozo in jo zaprite.
8. Izpostavljene dele kablov potisnite v odprtino na stropu.
9. Svetilko namestite na montažni nosilec in jo pritrdite tako, da privijete oba (2) vijaka na straneh.
10. Vstavite svetlobni vir GU10 (ni priložen) v okov s pomočjo priseska.

HU: FIGYELEM! Használat előtt gondosan olvassa el ezt az útmutatót!

MŰSZAKI ADATOK

Cikkszám: 48730063-03 / S230757205

A lámpa névleges teljesítménye: 220–240 V váltakozó áram, 50/60 Hz, 37 W

Áramcsatlakozó: csatlakozókapocs

Szerelési mód: Mennyezeti/fali lámpa

Áramütés elleni védelmi osztály: II. osztály

A lámpához 2 izzó tartozik: 2 db 9,5 wattos LED modul és 3 db max. 5 wattos GU10 izzó beépített meghajtóval.

A GU10 izzók nem tartozékok, azokat a végfelhasználónak kell megvásárolnia és behelyeznie. A GU10 izzót a végfelhasználó kicserélheti.

A lámpa az F energiaosztályba tartozó fényforrást tartalmaz.

2 db LED-modul: SELV, egyenáram, 250 mA, teljesítményfelvétel bekapcsolt állapotban (Pon) 9,5 W, 3000 K, 1080 lm gömbben (360°)

Az izzókat és a LED meghajtókat a felhasználó nem cserélheti ki.

Az izzókat és a LED meghajtókat csak szakember cserélheti ki.

A lámpa funkciói: 3000 K színhőmérséklet, be- és kikapcsolás fali kapcsolóval

3 fénybeállítás:

1. A LED izzó be van kapcsolva.
2. A GU10 izzó be van kapcsolva.
3. A LED és a GU10 izzó be van kapcsolva.

FIGYELMEZTETÉSEK

1.  A lámpa csak beltéri használatra alkalmas.
2. A lámpát szakképzett személynek kell felszerelnie.
3. Az áramszivárgások és az áramütés elkerülése érdekében ne használja a lámpát nedves környezetben.
4. Szerelés előtt győződjön meg arról, hogy az áramellátást lekapcsolta.
5. Működés közben soha ne érintse meg pusztán kézzel a lámpát.
6. A lámpa kizárólag rendeltetésszerű használatra alkalmas. A lámpán mindennemű változtatás tilos.
7. A lámpában lévő izzót élettartama végén szakképzett személy cserélheti ki.

8.  Az áthúzott kuka piktogram jelentése: Ne dobjon elektromos készüléket a háztartási hulladékba, hanem adja le a lakóhely szerinti gyűjtőhelyen. A hulladékgyűjtő helyekről érdeklődjön a helyi önkormányzatnál. Ha az elektromos készülék szemétkerakóba kerül, veszélyes anyagok kerülhetnek a talajvízbe, és ezáltal a táplálékláncba. Ez károsítja az egészséget és a közérzetét.

BDSK Handels GmbH & Co. KG, Mergentheimer Straße 59,

97084 Würzburg, Németország, közösségi adószám: DE279448078

www.xxxlutz.com





info@xxxlutz.at

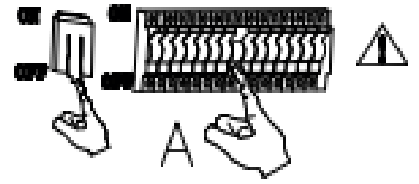
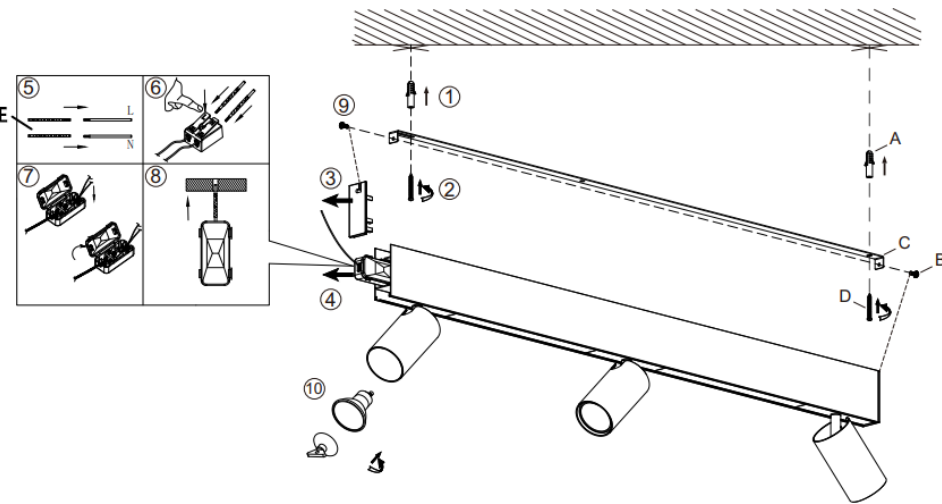

48730063-03

novel



Pótalkatrészek		
Kód	Alkatrész	Cikkszám
A	 x2	48730063-03
B	 x2	48730063-03
C	 x1	48730063-03
D	 x2	48730063-03
E	 x1	48730063-03

MEGJEGYZÉS: Vezesse át a hálózati kábel vezetőit a szigetelőhüvelyeken keresztül a mennyezeten található csatlakozódobozba. Győződjön meg arról, hogy a vezeték kettős szigeteléssel vannak elválasztva a fémtalptól és a szerelési felülettől, és hogy az L/N csatlakozók az ábra szerint vannak csatlakoztatva.

Rögzítés:

1. Határozza meg a mennyezeten azt a helyet, ahová fel szeretné szerelni a lámpát. Fúrjon 2 lyukat a mennyezetbe, amelyek egy vonalban vannak a tartókonzol csavarfurataival, és helyezzen be 2 tiplit.
2. Rögzítse a tartókonzolt a mennyezethez 2 csavarral, majd húzza meg a csavarokat.
3. Távolítsa el a záróelemet.
4. Vegye ki a csatlakozódobozt.
5. Helyezzen kábelvezetőket a mennyezeten lévő kábelek fölé.
6. Nyissa ki a csatlakozódobozt. Vegye ki a csatlakozókapcsot a csatlakozódobozból, nyomja meg a csatlakozókapcson található gombot, és vezesse be a kábeleket. A kábelek csatlakoztatása: csatlakoztassa a kábeleket a jelöléseknek megfelelően az L/N csatlakozókapocshoz: L = külső vezető, N = semleges vezető
7. Helyezze vissza a csatlakozókapcsot a csatlakozódobozba, és zárja le.
8. A kábel szabadon álló részét tolja be a mennyezeti kivezető nyílásba.
9. Csatlakoztassa a lámpatestet a rögzítőkonzolhoz, és rögzítse a két (2) oldalsó csavar meghúzásával.
10. Helyezze be a GU10 izzót (nem tartozék) a foglalatba a tapadókorong segítségével.

HR: POZOR! Prije uporabe pažljivo pročitajte uputu za korištenje!

TEHNIČKI PODACI

Broj artikla: 48730063-03 / S230757205

Nazivna snaga za cjelokupnu svjetiljku: 220 - 240 V izmjenična struja, 50/60 Hz, 37 W

Priključak struje: priključna stezaljka

Vrsta montaže: Stropna/zidna svjetiljka

Klasa zaštite protiv strujnog udara: klasa II

Ova svjetiljka ima 2 izvora svjetlosti: 2 x LED modula 9,5 W; i 3 x GU10 žarulje maks. 5 W s integriranim pokretačem. GU10 žarulje nisu isporučene uz proizvod, nego ih krajnji korisnik mora sam kupiti i umetnuti. Krajnji korisnik smije sam zamijeniti GU10 žarulju.

Ova svjetiljka sadrži izvor svjetlosti klase energetske učinkovitosti F.

2 x LED modul: SELV, istosmjerna struja, 250 mA, potrošnja energije (Pon) 9,5 W, 3000 K, 1080 lm u kugli (360°).

Korisnik ne može zamijeniti žarulju i LED pokretač.

LED žarulju i LED pokretač smije zamijeniti samo kvalificirana osoba.

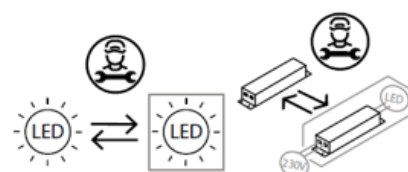



Funkcije svjetiljke: temperatura boje 3000 K, uklj./isklj. pomoću zidnog prekidača

3 postavke svjetla:

1. LED žarulja je uključena.
2. GU10 žarulja je uključena.
3. LED i GU10 žarulja su uključene.

UPOZORENJA

1.  Svjetiljka je namijenjena isključivo za unutarnju uporabu.
2. Montažu ove svjetiljke mora izvršiti kvalificirana osoba.
3. Ne koristite svjetiljku u vlažnom okruženju kako biste izbjegli struje curenja ili strujne udare.
4. Prije instalacije osigurajte da je napajanje električnom energijom prekinuto.
5. Ne dodirujte svjetiljku golim rukama dok je u radu.
6. Svjetiljka se smije koristiti isključivo u predviđenu svrhu. Modifikacija bilo koje vrste je zabranjena.
7. Žarulju ove svjetiljke na kraju njenog vijeka trajanja smije zamijeniti samo stručno kvalificirana osoba.

8.  Značenje simbola prekrižene kante za otpad: Električni uređaji ne smiju se zbrinjavati u nerazvrstani komunalni otpad, nego ih zbrinite u sabirne centre za sakupljanje EE otpada. Za informacije o sabirnim centrima za sakupljanje EE otpada obratite se vašoj općinskoj upravi. Ako se električni uređaji zbrinjavaju na deponije smeća, opasne tvari mogu dospjeti u podzemne vode, a time i u prehrambeni lanac. To šteti vašem zdravlju.

BDSK Handels GmbH & Co. KG, Mergentheimer Straße 59,

97084 Würzburg, Deutschland, UID: DE279448078

www.xxxlutz.com

info@xxxlutz.at



48730063-03

novel

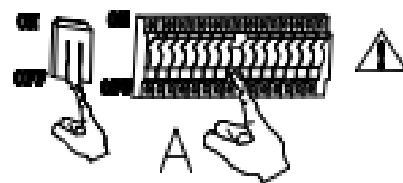
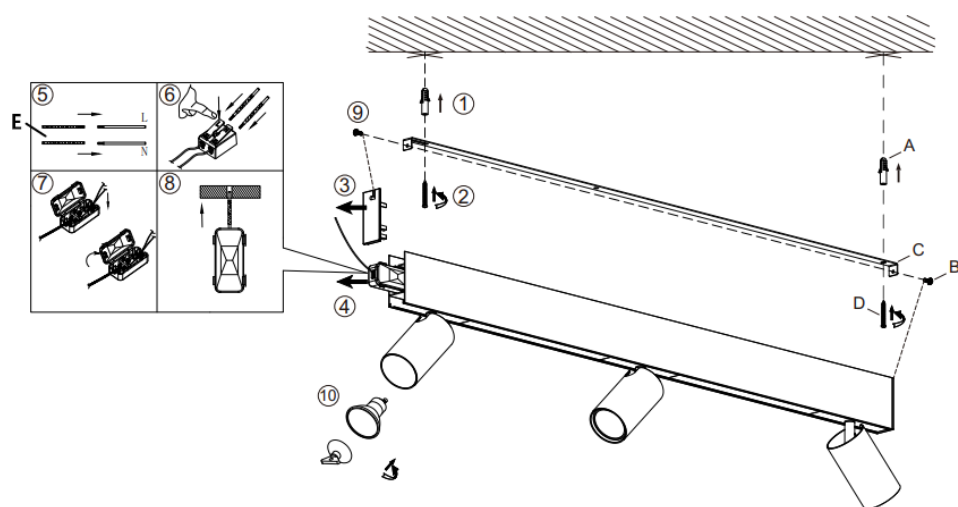

Zamjenski dijelovi		
Kod	Sastavni dio	Broj artikla
A	 x2	48730063-03
B	 x2	48730063-03
C	 x1	48730063-03
D	 x2	48730063-03
E	 x1	48730063-03

NAPOMENA: Provucite žice mrežnog voda kroz izolacijski tuljak u priključnu kutiju koja se nalazi u pr iključnoj kutiji. Osigurajte da su kabeli odvojeni dvostrukom izolacijom od metalnog postolja i površine za montažu te da su priključci L i N priključeni kako što je prikazano na slici.

Montaža:

1. Odredite mjesto na stropu na kojem treba montirati svjetiljku. Izbušite dvije (2) rupe u stropu koje se podudaraju s rupama za vijke na montažnom držaču i umetnite dvije (2) tiple.
2. Pričvrstite montažni držač pomoću dva (2) vijka na strop i pritegnite vijke.
3. Uklonite završni dio.
4. Izvadite priključnu kutiju.
5. Postavite vodilice kabela iznad već postavljenih vodova na stropu.
6. Otvorite priključnu kutiju. Izvadite priključnu stezaljku iz priključne kutije, pritisnite gumb na priključnoj stezaljci i umenite kabel. Priključivanje kabela: Priključite kabel sukladno oznakama na L/N priključnoj stezaljci: L = vanjski vodič, N = neutralni vodič.
7. Ponovno umetnite priključnu stezaljku u priključnu kutiju te ju zatvorite.
8. Gurnite izloženi dio kabela u otvor na stropu.
9. Postavite kućište svjetiljke na montažni držač i pričvrstite ga pritezanjem dvaju (2) vijaka sa strane.
10. Umenite GU10 žarulju (nije isporučeno uz proizvod) pomoću prijanjalke u grlo svjetiljke.

BG: ВНИМАНИЕ! Преди употреба внимателно прочетете инструкциите за експлоатация!

ТЕХНИЧЕСКИ ДАННИ

Артикулен номер: 48730063-03 / S230757205

Номинална мощност за цялата лампа: 220 - 240 V променлив ток, 50/60 Hz, 37 W

Връзка за захранването: свързваща клема

Вид монтаж: лампа за таван/стена

Защитен клас срещу токов удар: клас II

Тази лампа разполага с 2 източника на светлина: 2 x LED модул 9,5 W; и 3 x GU10 крушка макс. 5 W с вграден драйвер.

GU10 крушките не са включени в комплекта, а трябва да бъдат закупени и монтирани от крайния потребител.

Крушката GU10 може да се сменя от крайния потребител.

Тази лампа съдържа светлинен източник с клас на енергийна ефективност F.

2 x LED модул: SELV, постоянен ток, 250 mA, консумирана мощност (P_{оп}) 9,5 W, 3000 K, 1080 lm в сфера (360°).

Крушката и LED драйверът не могат да се сменят от потребителя.

Крушката и LED драйверът трябва да се сменят само от специалист.

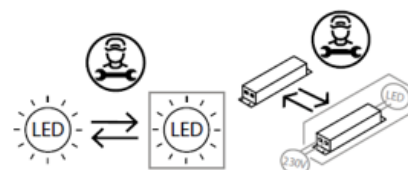



Функции на лампата: Цветна температура 3000 K, включване/изключване с помощта на стенен ключ

3 настройки на светлината:

1. LED крушката е включена.
2. GU10 крушката е включена.
3. LED и GU10 крушките са включени.

ПРЕДУПРЕЖДЕНИЯ

1.  Лампата е предназначена за употреба само на закрито.
2. Монтажът на тази лампа трябва да се извърши от специалист.
3. Не използвайте лампата във влажна среда, за да избегнете утечки на ток и токови удари.
4. Преди монтаж се убедете, че захранването с ток е прекъснато.
5. Никога не докосвайте лампата с голи ръце, докато тя работи.
6. Лампата е одобрена само за използване по предназначение. Всякакви промени са забранени.
7. Крушката на тази лампа може в края на експлоатационния ѝ живот да се смени от професионално квалифицирано лице.

8.  Значение на зачеркнатия контейнер за отпадъци: Не изхвърляйте електрически уреди в несортираните битови отпадъци, а използвайте пунктове за разделно събиране на отпадъци. Обърнете се към общинската администрация за информация относно наличните пунктове за събиране. Ако електрически уреди се изхвърлят на сметища, вредни вещества може да попаднат в подпочвените води и по този начин в хранителната верига. Това вреди на Вашето здраве и условия на живот.

BDSK Handels GmbH & Co. KG, Mergentheimer Straße 59,

97084 Würzburg, Deutschland (Вюрцбург, Германия), ИН по ЗДДС (UID =

идентификационен номер за данък върху оборота): DE279448078

www.xxxlutz.com

info@xxxlutz.at



48730063-03

novel

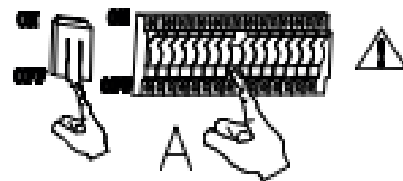
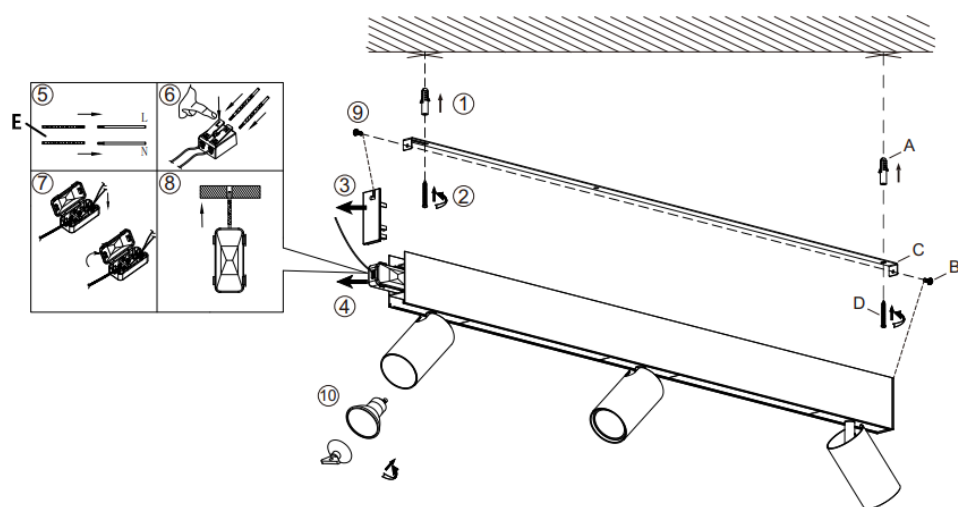

Резервни части		
Код	Компонент	Артикулен номер
A	 x2	48730063-03
B	 x2	48730063-03
C	 x1	48730063-03
D	 x2	48730063-03
E	 x1	48730063-03

ЗАБЕЛЕЖКА: Прокарайте проводниците на захранващия кабел през изолационните втулки към разклонителната кутия, намираща се в таванската чаша. Уверете се, че окабеляването е отделено чрез двойна изолация от металната основа и монтажната повърхност, и че L/N конекторите са свързани, както е показано на схемата.

Монтаж:

1. Определете мястото на тавана, където ще се монтира лампата. Пробийте две (2) дупки в тавана, които съвпадат с отворите за винтове на монтажната скоба, и поставете два (2) дюбела.
2. Закрепете монтажната скоба към тавана с два (2) винта и затегнете винтовете.
3. Премахнете накрайника.
4. Извадете разклонителната кутия.
5. Поставете кабелни канали върху вече положените кабели на тавана.
6. Отворете разклонителната кутия. Извадете свързващата клемма от разклонителната кутия, натиснете копчето на свързващата клемма и вкарайте кабелите. Свързване на кабелите: Свържете кабелите към клеммата за свързване L/N в съответствие с маркировката: L = фазов проводник, N = нулев проводник.
7. Поставете свързващата клемма отново в разклонителната кутия и я затворете.
8. Пъхнете откритата част на кабелите в отвора на тавана.
9. Прикрепете корпуса на лампата към монтажната скоба и го фиксирайте, като затегнете двата (2) винта от страни.
10. Поставете GU10 крушката (не е включена в комплекта) във фасунгата с помощта на вендузата.

RO: ATENȚIE! Citiți cu atenție instrucțiunile înainte de utilizare!

DATE TEHNICE

Număr articol: 48730063-03 / S230757205

Putere nominală lampă: 220-240 V curent alternativ, 50-60 Hz, 37 W

Conexiune electrică: bornă de conectare

Mod de montare: plafonieră/aplică de perete

Clasă de protecție împotriva electrocutării: clasa II

Acest corp de iluminat are două becuri: 2 module LED 9,5 W; și 3 becuri GU10 max. 5 W cu driver integrat.

Becurile GU10 nu sunt incluse în setul de livrare, ci trebuie achiziționate și instalate de către utilizatorul final. Becul GU10 poate fi schimbat de către utilizator.

Acest produs conține o sursă de lumină din clasa de eficiență energetică F.

2 module LED: tensiune de siguranță foarte joasă (SELV) 250 mA, consum de energie (Pon) 9,5 W, 3000 K, 1080 lm, formă sferică (360°).

Becurile și driverele LED nu pot fi înlocuite de către utilizator.

Becurile LED și driverele LED pot fi înlocuite numai de către un specialist calificat.

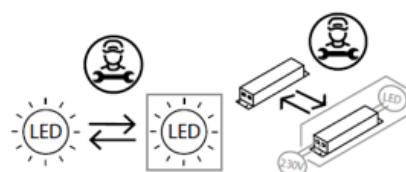



Funcțiile lămpii: temperatură culoare 3000 K, pornire/oprire cu ajutorul întrerupătorului de perete

3 moduri de iluminat:

1. Becul LED este aprins.
2. Becul GU10 este aprins.
3. Atât becul LED cât și becul GU10 sunt aprinse.

AVERTISMENTE

1.  Această lampă este destinată exclusiv utilizării în interior.
2. Montarea acestei lămpi se va realiza doar de către o persoană calificată în domeniu.
3. Nu instalați lampa într-un mediu umed pentru a evita curentul de scurgere și pericolul electrocutării.
4. Înainte de montare, asigurați-vă că alimentarea electrică a fost întreruptă.
5. Atunci când lumina este aprinsă, nu atingeți niciodată lampa cu mâna.
6. Lampa trebuie utilizată numai în conformitate cu scopul specificat. Orice modificare este interzisă.
7. La sfârșitul duratei sale de viață, becul trebuie înlocuit de către o persoană calificată.

8.  Semnificația pubelei tăiate: nu aruncați deșeurile electrice și electronice împreună cu gunoiul menajer nesortat, ci utilizați centrele pentru colectare selectivă. Adresați-vă administrației dumneavoastră locale pentru a afla unde puteți găsi un centru de colectare. Atunci când deșeurile electrice și electronice ajung la groapa de gunoi, substanțe periculoase pot ajunge în pânza freatică și mai apoi în lanțul trofic. Starea dumneavoastră de sănătate poate fi astfel afectată.

BDSK Handels GmbH & Co. KG, Mergentheimer Straße 59,

97084 Würzburg, Germania CIF: DE279448078

www.xxxlutz.com





info@xxxlutz.at

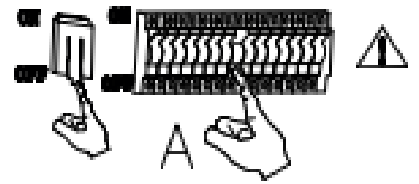
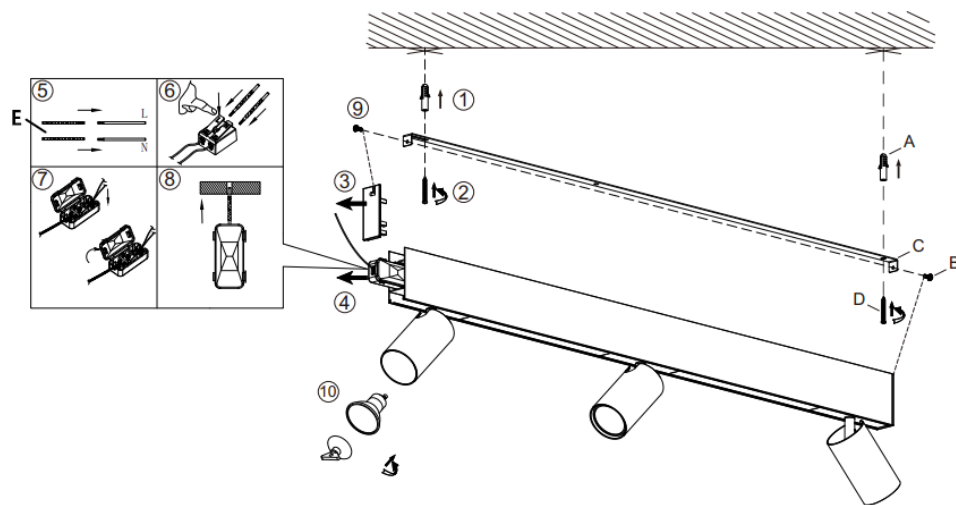

48730063-03

novel



Piese de schimb		
Cod	Piesă componentă	Număr articol
A	 x2	48730063-03
B	 x2	48730063-03
C	 x1	48730063-03
D	 x2	48730063-03
E	 x1	48730063-03

INDICAȚIE: Treceți firele cablului de alimentare prin manșoanele izolatoare în cutia de joncțiune situată în baldachin. Cablurile trebuie să fie separate de soclul de metal și de suprafața de montare printr-o izolație dublă, iar bornele L, N trebuie să fie conectate după cum este ilustrat.

Montaj:

1. Determinați locul de pe tavan unde doriți să fie montată lampa. Faceți două (2) găuri în tavan, care să corespundă cu găurile pentru șuruburi de pe suportul de montare, și introduceți două (2) dibluri.
2. Fixați suportul de montare pe tavan cu 2 șuruburi și strângeți șuruburile.
3. Scoateți piesa de capăt.
4. Îndepărtați cutia de joncțiune.
5. Atașați ghidajele pentru cabluri la tavan, peste cablurile deja instalate.
6. Deschideți cutia de joncțiune. Scoateți borna de conectare din cutia de joncțiune, apăsați butonul de pe borna de conectare și introduceți cablurile. Conectarea cablurilor: conectați cablurile la bornele L/N conform marcajelor: L = conductor exterior, N = conductor neutru.
7. Reintroduceți borna de conectare în cutia de joncțiune și închideți-o.
8. Împingeți partea expusă a cablurilor în orificiul de ieșire din tavan.
9. Atașați corpul de iluminat la suportul de montare și fixați-l strângând cele două (2) șuruburi de pe laterale.
10. Introduceți becul GU10 (nu este inclus) în soclu folosind ventuza.

RS: PAŽNJA!

Pažljivo pročitajte uputstvo za upotrebu pre korišćenja!

TEHNIČKI PODACI

Broj artikla: 48730063-03 / S230757205

Nominalna snaga za celu lampu: 220-240 V naizmenične struje, 50/60 Hz, 37 W

Strujni priključak: priključna stezaljka

Vrsta montaže: Plafonjera/zidna lampica

Klasa zaštite od strujnog udara: klasa II

Ova lampica ima 2 izvora svetlosti: 2 x LED modul 9,5 W; i 3 x GU10 sijalice maks. 5 W sa integrisanim drajverom. GU10 sijalice nisu sadržane u pakovanju, nego ih krajnji korisnik mora kupiti i instalirati. Krajnji korisnik može zameniti GU10 sijalicu.

Ova lampica sadrži izvor svetlosti klase energetske efikasnosti F.

2 x LED modul: SELV, jednosmerna struja, 250 mA, potrošnja energije (Pon) 9,5 W, 3000 K, 1080 lm u svim pravcima (360°).

Korisnik ne sme da menja ni sijalice ni LED drajvere.

Sijalice i LED drajvere sme da menja samo kvalifikovani stručnjak.

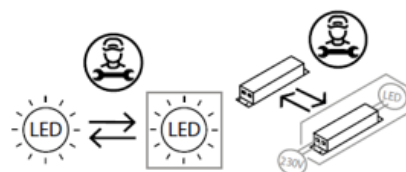



Funkcije lampe: Temperatura boje 3000 K, uključivanje/isključivanje preko zidnog prekidača

3 podešavanja svetla:

1. LED sijalica je uključena.
2. GU10 sijalica je uključena.
3. LED sijalica i GU10 sijalica su uključene.

UPOZORENJA

1.  Lampica je namenjena samo za upotrebu u zatvorenom prostoru.
2. Montažu lampe mora izvršiti kvalifikovano stručno lice.
3. Lampicu nemojte koristiti u vlažnom okruženju kako biste sprečili nastanak strujnog odvoda i strujnih udara.
4. Pre montaže proverite da li je napajanje zaista prekinuto.
5. Lampicu nikada nemojte dodirivati golim rukama kada je u upotrebi.
6. Lampicu koristite isključivo u skladu sa namenom. Zabranjeno je vršenje bilo kakvih izmena.
7. Sijalicu ove lampe na kraju životnog veka može zameniti stručno lice.

8.  Značenje precrtane kante za otpatke: Električne uređaje nemojte odlagati u komunalni otpad, već koristite posebna mesta za skupljanje takvog otpada. Obratite se svojoj opštinskoj upravi u vezi sa raspoloživim mestima za skupljanje takvog otpada. Ukoliko se električni uređaji odlažu na deponije, opasne materije mogu dospeti u podzemne vode, a time i u prehrambeni lanac. To narušava vaše zdravlje i blagostanje.

BDSK Handels GmbH & Co. KG, Mergentheimer Straße 59,

97084 Würzburg, Nemačka, PDV ID: DE279448078

www.xxxlutz.com

info@xxxlutz.at



48730063-03

novel

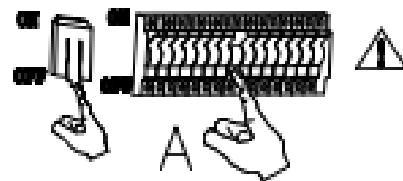
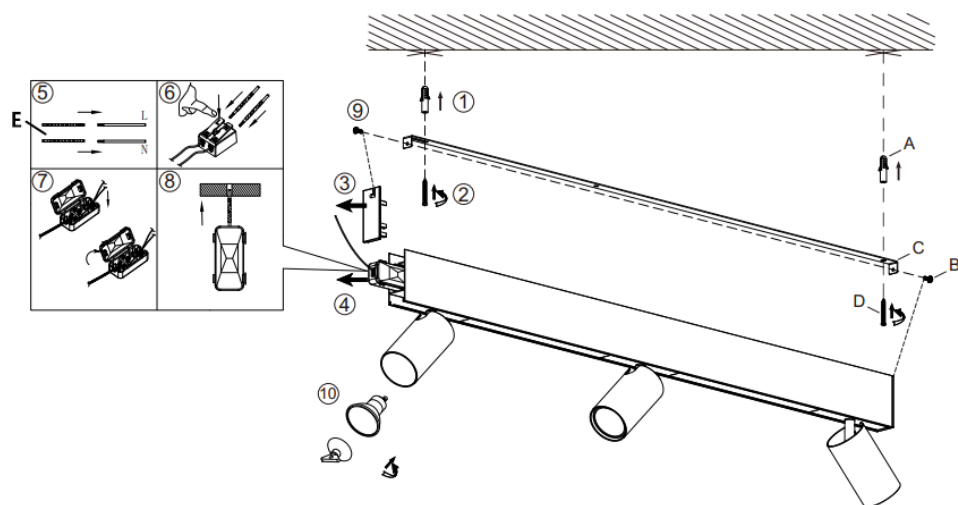

Rezervni delovi		
Kod	Deo	Broj artikla
A	 x2	48730063-03
B	 x2	48730063-03
C	 x1	48730063-03
D	 x2	48730063-03
E	 x1	48730063-03

NAPOMENA: Žice strujnog provodnika sprovedite kroz izolacione čaure priključne kutije koja se nalazi u čašici za plafon. Proverite da li su kablovi od metalnog kućišta i montažne površine razdvojeni dvostrukom izolacijom i da li su L/N priključci povezani kao što je prikazano na slici.

Montaža:

1. Odredite mesto na plafonu gde će biti postavljena lampa. Probušite dve (2) rupe u plafonu koje odgovaraju rupama za zavrtnje na montažnom nosaču i stavite dva (2) tipla.
2. Pričvrstite montažni nosač na plafon pomoću dva (2) zavrtnja i zategnite zavrtnje.
3. Uklonite završni deo.
4. Izvadite priključnu kutiju.
5. Postavite kablove preko postojećih vodova na plafonu.
6. Otvorite priključnu kutiju. Izvadite priključnu stezaljku iz priključne kutije, pritisnite dugme na priključnoj stezaljci i umetnite kablove. Povezivanje kablova: Povežite kablove na L/N priključnu stezaljku prema oznakama: L = spoljni provodnik, N = neutralni provodnik.
7. Vratite priključnu stezaljku u priključnu kutiju i zatvorite je.
8. Gurnite izloženi deo kabla u otvor na plafonu.
9. Pričvrstite kućište lampe na montažni nosač i pričvrstite ga zatezanjem oba (2) zavrtnja sa strane.
10. Stavite GU10 sijalicu (nije sadržana u pakovanju) u sijalično grlo pomoću vakuum-držača.

FR : ATTENTION ! Veuillez lire attentivement le mode d'emploi avant utilisation !

DONNÉES TECHNIQUES

Numéro d'article : 48730063-03 / S230757205

Puissance nominale de l'ensemble de la lampe 220-240 V courant alternatif, 50/60 Hz, 37 W

Raccordement électrique : borne de raccordement

Type de montage : Plafonnier/applique murale

Classe de protection contre les chocs électrique : classe II

Cette lampe dispose de 2 sources lumineuses : 2 module LED 9,5 W et 3 ampoule GU10 max. 5 W avec driver intégré. Les ampoules GU10 ne sont pas incluses dans la livraison et doivent être achetées et installées par l'utilisateur final. L'ampoule GU10 peut être remplacée par l'utilisateur final.

Cette lampe contient une source lumineuse de classe d'efficacité énergétique F.

2 x module LED : SELV, courant continu, 250 mA, puissance absorbée (Pon) 9,5 W, 3000 K, 1080 lm dans une sphère (360°).

La source lumineuse et le pilote LED ne sont pas remplaçables par l'utilisateur.

Les sources lumineuses et le pilote LED ne doivent être remplacés que par un professionnel qualifié.

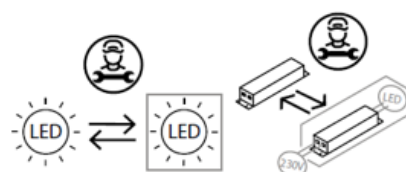



Fonctions de la lampe : Température de couleur 3000 K, allumer/éteindre via interrupteur mural

3 réglages d'éclairage :

1. La source lumineuse LED est allumée.
2. La source lumineuse GU10 est allumée.
3. Les sources lumineuses LED et GU10 sont allumées.

AVERTISSEMENTS

1.  La lampe est exclusivement conçue pour une utilisation en intérieur.
2. Le montage de cette lampe doit être réalisé par une personne qualifiée.
3. N'utilisez pas la lampe dans un environnement humide afin d'éviter les fuites de courant et les chocs électriques.
4. Avant le montage, assurez-vous que l'alimentation électrique est débranchée.
5. Ne touchez jamais la lampe à mains nues lorsqu'elle est en fonctionnement.
6. La lampe est exclusivement destinée à une utilisation conforme à l'usage prévu. Toute modification est interdite.
7. La source lumineuse de cette lampe peut être remplacée en fin de vie par un professionnel qualifié.

8.  Signification de la poubelle barrée : ne jetez pas les appareils électriques avec les déchets ménagers non triés, mais utilisez des points de collecte séparés. Contactez votre municipalité pour connaître les points de collecte disponibles. Lorsque des appareils électriques sont éliminés dans des décharges, des substances dangereuses peuvent pénétrer dans les eaux souterraines et donc dans la chaîne alimentaire. Cela nuit à votre santé et à votre bien-être.

BDSK Handels GmbH & Co. KG, Mergentheimer Strasse 59,

97084 Wurtzbourg, Allemagne, n° TVA : DE279448078

www.xxxlutz.com





info@xxxlutz.at

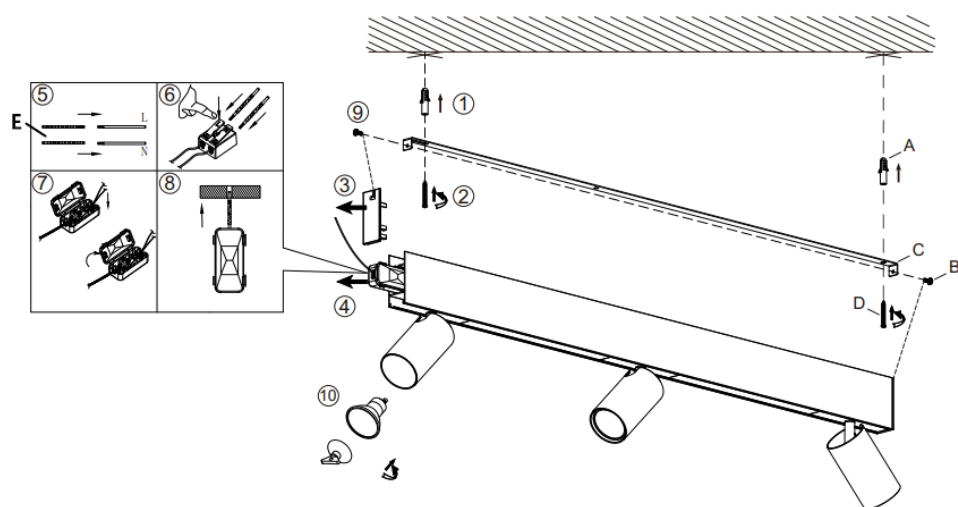

48730063-03

novel



Pièces de rechange		
Code	Composant	Numéro d'article
A	 x2	48730063-03
B	 x2	48730063-03
C	 x1	48730063-03
D	 x2	48730063-03
E	 x1	48730063-03

REMARQUE : Faites passer les conducteurs du câble d'alimentation à travers les manchons isolants jusque dans le boîtier de raccordement situé dans le cache-plafond. Assurez-vous que le câblage est séparé par une double isolation entre le socle métallique et la surface de montage et que les connexions L/N sont réalisées comme illustré.

Montage :

1. Déterminez l'emplacement au plafond où la lampe doit être installée. Percez deux (2) trous dans le plafond correspondant aux trous de fixation du support de montage, puis insérez deux (2) chevilles.
2. Fixez le support de montage au plafond à l'aide de deux vis, puis serrez-les fermement.
3. Retirez l'embout.
4. Retirez le boîtier de connexion.
5. Installez les passages de câbles au-dessus des câbles déjà posés au plafond.
6. Ouvrez le boîtier de connexion. Retirez la borne de connexion du boîtier de connexion, appuyez sur le bouton de la borne de raccordement et insérez les câbles. Raccordement des câbles : connectez les câbles aux bornes L/N en respectant les repères de marquage. L = conducteur de phase, N = conducteur neutre.
7. Remplacez la borne de connexion dans le boîtier de raccordement et refermez-le.
8. Insérez la partie dénudée des câbles dans l'orifice de sortie au plafond.
9. Fixez le corps du luminaire sur le support de montage et maintenez-le en place en serrant les deux (2) vis latérales.
10. Insérez l'ampoule GU10 (non incluse) dans la douille à l'aide de la ventouse.