

63600038

novel

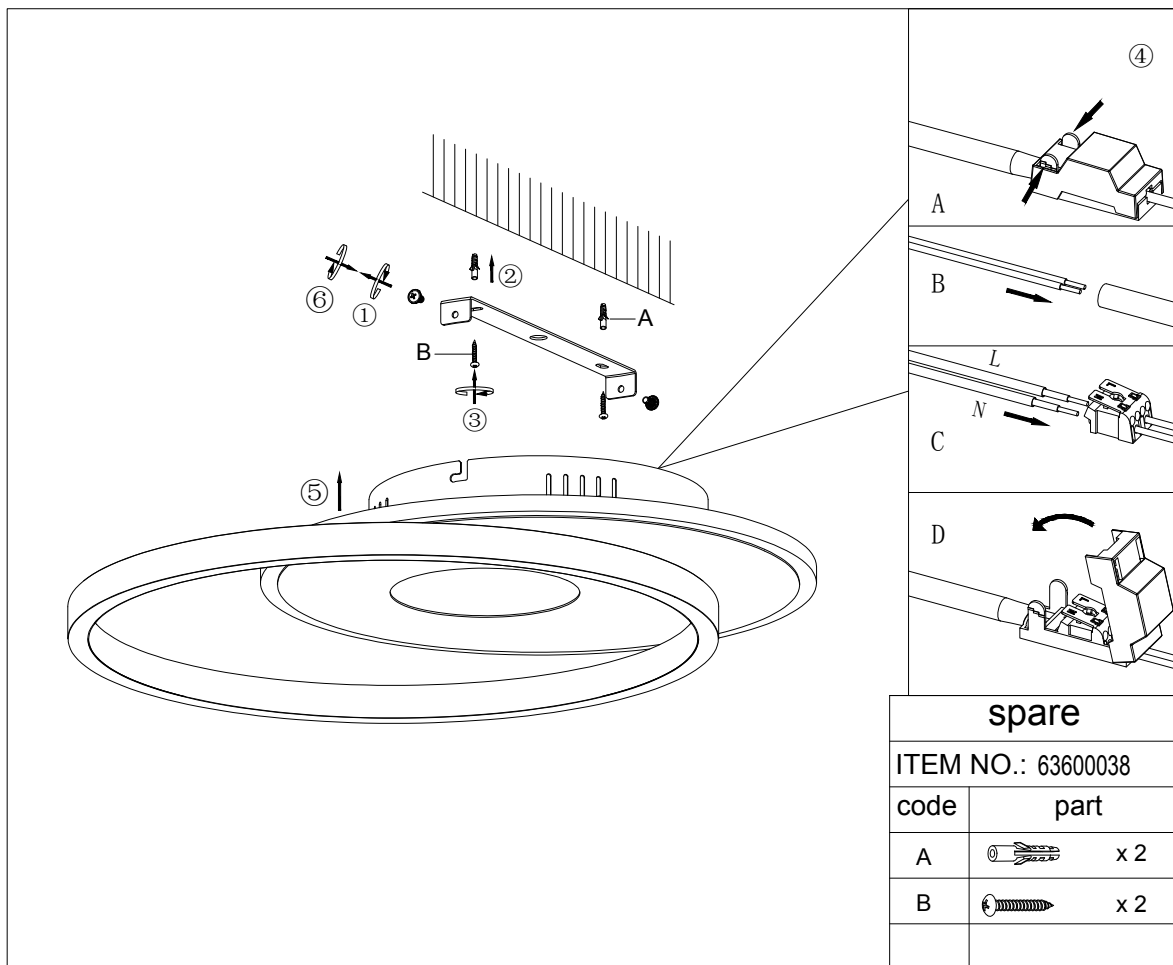

DE: Dieses Produkt enthält eine Lichtquelle der Energieeffizienzklasse: E
 CZ: Tento výrobek obsahuje žárovku třídy energetické účinnosti: E
 SE: Denna produkt innehåller en ljuskälla med energiklass: E
 SK: Tento výrobok obsahuje svetelný zdroj triedy energetickej účinnosti E
 SI: Ta izdelek vsebuje svetlobni vir razreda energijske učinkovitosti : E
 HU: A lámpa a következő energiaosztályú izzót tartalmazza: E
 HR: Ovaj proizvod sadržava izvor svjetlosti klase energetske učinkovitosti: E
 BG: Този продукт съдържа светлинен източник с клас на енергийна ефективност: E
 RO: Acest produs conține o sursă de iluminat din clasa energetică: E
 RS: Ovaj proizvod sadrži izvor svetlosti klase energetske efikasnosti: E
 FR : Ce produit contient une source lumineuse de classe d'efficacité énergétique : E

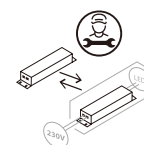

DE: Austausch des Betriebsgeräts durch eine Fachkraft.
 CZ: Výměna ovládacího zařízení odborníkem.
 SE: Byte av apparaten utförs av kvalificerad fackpersonal.
 SK: Predradník musí vymeniť odborník.
 SI: Zamenjava krmilne naprave s strani usposobljene osebe.
 HU: A működtető eszközt szakemberrel cseréltesse ki.
 HR: Zamjena upravljačkog uređaja od strane stručne osobe.
 BG: Смяна на пусково-регулирущата апаратура от специалист.
 RO: Dispozitivul de comandă trebuie înlocuit de către o persoană calificată.
 RS: Zamena upravljačkog uređaja od strane stručnog lica.
 FR : Remplacement du module de commande par un professionnel.

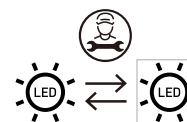

DE: Austausch der LED-Lichtquelle durch eine Fachkraft.
 CZ: Výměna LED žárovky odborníkem.
 SE: Byte av LED-ljuskällan utförs av kvalificerad fackpersonal.
 SK: LED svetelný zdroj musí vymeniť odborník.
 SI: Zamenjava svetlobnega vira LED s strani usposobljene osebe.
 HU: A LED izzót szakemberrel cseréltesse ki.
 HR: Zamjena LED izvora svjetlosti od strane stručne osobe.
 BG: Смяна на LED светлинния източник от специалист.
 RO: Becul LED trebuie înlocuit de către un profesionist.
 RS: Zamena LED izvora svetlosti od strane stručnog lica.
 FR : Remplacement de l'ampoule LED par un professionnel.



BDSK Handels GmbH & Co. KG
 Mergentheimer Straße 59
 97084 Würzburg, Germany
 Info@xxxlutz.at

ACHTUNG! Lesen Sie die Bedienungsanleitung vor Gebrauch sorgfältig durch!

Technische Daten:

Modell: 63600038

Nennspannung & -frequenz: 220-240V~ 50/60Hz

Nennleistung: 21 W

Montageart: Deckenleuchte

Schutzklasse gegen elektrischen Schlag: Klasse II

Funktionen der Leuchte: Farbtemperatur 3000 K, EIN/AUS

WARNHINWEISE:



1: Nur für den Innenbereich bestimmt.

2: Die Montage dieser Leuchte hat durch eine fachlich qualifizierte Person zu erfolgen.

3: Verwenden Sie die Leuchte nicht in einer feuchten Umgebung, um Ableitströme und Stromschläge zu vermeiden.

4: Vergewissern Sie sich vor der Montage, dass die Stromversorgung unterbrochen ist.

5: Berühren Sie die Leuchte niemals mit bloßen Händen, wenn diese in Betrieb ist.

6: Die Leuchte ist ausschließlich für die bestimmungsgemäße Verwendung zugelassen. Jegliche Änderungen sind untersagt.

7: Das Leuchtmittel dieser Leuchte kann am Ende seiner Lebensdauer von einer fachlich qualifizierten Person ausgetauscht werden.

8: Lassen Sie das Kabel im Falle einer Beschädigung ausschließlich vom Hersteller, dessen Vertriebspartner oder einer ähnlich qualifizierten Person ersetzen, um Gefahren zu vermeiden.



9: Bedeutung der durchgestrichenen Mülltonne: Entsorgen Sie elektrische Geräte nicht im unsortierten Hausmüll, sondern nutzen Sie getrennte Sammelstellen. Wenden Sie sich bezüglich der verfügbaren Sammelstellen an Ihre Gemeindeverwaltung. Wenn elektrische Geräte auf Mülldeponien entsorgt werden, können gefährliche Stoffe ins Grundwasser und damit in die Nahrungskette gelangen. Dies schädigt Ihre Gesundheit und Ihr Wohlbefinden.

POZOR! Před použitím si pečlivě přečtěte návod k obsluze.

Technické údaje:

Model: 63600038

Jmenovité napětí a frekvence: 220-240V~ 50/60Hz

Jmenovitý výkon: 21 W

Typ montáže: stropní svítidlo

Třída ochrany před úrazem elektrickým proudem: třída II

Funkce svítidla: teplota barvy 3000 K, rozsvícení/zhasnutí

UPOZORNĚNÍ:

-  Používání pouze v interiéru.
- Montáž svítidla musí provést kvalifikovaná osoba.
- Svítidlo neinstalujte do vlhkého prostředí, tím zabráníte svodovému proudu nebo zásahu elektrickým proudem.
- Před montáží se ujistěte, že je vypnutý elektrický proud.
- Pokud je svítidlo v provozu, nikdy se ho nedotýkejte holýma rukama.
- Svítidlo je určeno výhradně k danému účelu. Jakékoli úpravy jsou zakázány.
- Žárovku tohoto svítidla smí po skončení životnosti vyměnit odborně způsobilá osoba.
- V případě poškození nechte kabel vyměnit výhradně výrobcem, jeho obchodním partnerem nebo podobně kvalifikovanou osobou, abyste zabránili nebezpečí.



-  Význam symbolu přeškrtnuté popelnice: Elektrické spotřebiče nelikvidujte v netříděném odpadu. Využijte k tomu samostatné sběrný. Informace o dostupných sběrnách Vám poskytne příslušná obec. Likvidují-li se elektrické spotřebiče na běžných skládkách, mohou se z nich uvolňovat nebezpečné látky, které se mohou dostat do podzemních vod a posléze do potravinového řetězce. To může ohrozit Vaše zdraví.

OBS! Läs bruksanvisningen noggrant före användning.

Tekniska uppgifter:

Modell: 63600038

Märkspänning & -frekvens: 220-240V~ 50/60Hz

Märkström: 21 W

Monteringssätt: taklampa

Skyddsklass mot elektriska stötar: klass II

Lampans funktioner: färgtemperatur 3000 K, PÅ/AV

VARNINGAR:

-  Endast för inomhusbruk.
- Monteringen av denna lampa får endast utföras av kvalificerad fackpersonal.
- Använd inte lampan i fuktig miljö för att undvika läckströmmar och elstötar.
- Säkerställ att strömtillförseln är avstängd innan du påbörjar monteringen.
- Rör inte vid lampan med bara händer när den är i drift.
- Lampan är endast avsedd för ändamålsenlig användning. Ändringar är inte tillåtna.
- Lampans ljuskälla kan bytas ut vid livslängdens slut av en kvalificerad person.
- Skadas kabeln är det endast tillverkaren, återförsäljaren eller en person med motsvarande kvalifikationer som får byta ut den, för att undvika faror.



-  Betydelse av den överstrukna soptunnan: Släng inte elektriska apparater tillsammans med hushållssopor utan lämna in dem på en återvinningsstation. Kontakta kommunen för mer information angående närmaste återvinningsstation. Om elektriska apparater slängs vårdslöst och okontrollerat, kan farliga ämnen hamna i grundvattnet och därmed i näringskedjan. Detta skadar både din hälsa och ditt välmående.

POZOR! Pred použitím svietidla si dôkladne prečítajte návod na použitie!

Technické údaje

model: 63600038

menovité napätie a frekvencia: 220-240V~ 50/60Hz

menovitý výkon: 21 W

typ montáže: stropné svietidlo

trieda ochrany proti úrazu elektrickým prúdom: II

funkcie svietidla: farebná teplota: 3 000 K, vypnutie/zapnutie

UPOZORNENIA



1. Svietidlo je vhodné len na používanie v interiéri.
2. Montáž tohto svietidla musí vykonať odborne kvalifikovaná osoba.
3. Nepoužívajte svietidlo vo vlhkom prostredí. Predídete tak vzniku zvodových prúdov a úrazu elektrickým prúdom.
4. Pred montážou sa uistite, že je svietidlo odpojené od elektrickej siete.
5. Nikdy sa nedotýkajte svietidla holými rukami, keď je v prevádzke.
6. Svietidlo sa smie používať len na stanovený účel. Akékoľvek zmeny sú zakázané.
7. Žiarovku tohto svietidla môže po skončení jej životnosti vymeniť odborne kvalifikovaná osoba.
8. V prípade poškodenia smie kábel z bezpečnostných dôvodov vymeniť len výrobca, jeho distribučný partner alebo podobne kvalifikovaná osoba.



9.  Význam symbolu preškrtnutej nádoby na odpad: Elektrické spotrebiče nevhadzujte do netriedeného domáceho odpadu, ale odovzdajte ich na zbernom mieste. Informácie o dostupných zberných miestach vám poskytnú zamestnanci správy vašej obce. V prípade likvidácie elektrických spotrebičov na bežných skládkach sa môžu do podzemných vôd a následne do potravinového reťazca dostať nebezpečné látky. To môže negatívne ovplyvniť vaše zdravie.

POZOR! Pred uporabo pazljivo preberite navodila za uporabo!

Tehnični podatki:

Model: 63600038

Nazivna napetost in frekvenca: 220-240V~ 50/60Hz

Nazivna moč: 21 W

Vrsta montaže: stropna svetilka

Razred zaščite pred električnim udarom: razred II

Funkcije svetilke: barvna temperatura 3000 K, VKLOP/IZKLOP

VARNOSTNA OPOZORILA:

-  Namenjena izključno za notranje prostore.
- Montažo te svetilke mora izvesti strokovno usposobljena oseba.
- Svetilke ne uporabljajte v vlažnem okolju, tako boste preprečili uhajavi tok in električni udar.
- Pred montažo se prepričajte, da je električno napajanje izključeno.
- Ne dotikajte se svetilke z golimi rokami, ko je ta vklopljena.
- Svetilka se lahko uporablja le za predvideni namen. Vse spremembe so prepovedane.
- Svetlobni vir te svetilke lahko ob koncu življenjske dobe zamenja strokovno usposobljena oseba.
- V primeru poškodbe kabla naj tega zamenja le proizvajalec, njegov prodajni partner ali podobno usposobljena oseba, da bi se izognili nevarnostim.



- Pomen prečrtanega smetnjaka: Električnih naprav ne odvrzite med nesortirane gospodinjske ali komunalne odpadke, temveč jih odnesite na zbirališča za ločeno zbiranje odpadkov. Glede obstoječih zbirališč se obrnite na ustrezen urad v svoji občini. Če električne aparate odložite na odlagališčih odpadkov, lahko nevarne snovi pronicajo v podtalnico in s tem tudi v prehranjevalno verigo. To je škodljivo za zdravje in vaše dobro počutje.

FIGYELEM! Használat előtt gondosan olvassa el ezt az útmutatót!

Műszaki adatok:

Modell: 63600038

Névleges feszültség & frekvencia: 220-240V~ 50/60Hz

Névleges teljesítmény: 21 W

Szerelési mód: mennyezeti lámpa

Áramütés elleni védelmi osztály: II. osztály

A lámpa funkciói: 3000 K színhőmérséklet, be-/kikapcsolás

FIGYELMEZTETÉSEK:

-  Csak beltéri használatra alkalmas.
- A lámpát szakképzett személynek kell felszerelnie.
- Az áramszivárgások és az áramütés elkerülése érdekében ne használja a lámpát nedves környezetben.
- Szerelés előtt győződjön meg arról, hogy az áramellátást lekapcsolta.
- Működés közben soha ne érintse meg pusztá kézzel a lámpát.
- A lámpa kizárólag rendeltetésszerű használatra alkalmas. A lámpán mindennemű változtatás tilos.
- A lámpában lévő izzót élettartama végén szakképzett személy cserélheti ki.
- Ha a kábel megsérült,
kizárólag a gyártóval, annak értékesítési partnerével vagy egy hasonlóan képzett személlyel cseréltesse ki a veszélyek elkerülése érdekében.



- Az áthúzott kuka piktogram jelentése: Ne dobjon elektromos készüléket a háztartási hulladékba, hanem adja le a lakóhely szerinti gyűjtőhelyen. A hulladékgyűjtő helyekről érdeklődjön a helyi önkormányzatnál. Ha az elektromos készülék szemétkerébe kerül, veszélyes anyagok kerülhetnek a talajvízbe, és ezáltal a táplálékláncba. Ez károsítja az egészséget és a környezetet.

POZOR! Prije uporabe pažljivo pročitajte uputu za korištenje!

Tehnički podaci:

Model: 63600038

Nazivni napon i frekvencija: 220-240V~ 50/60Hz

Nazivna snaga: 21 W

Vrsta montaže: Stropna svjetiljka

Klasa zaštite protiv strujnog udara: Klasa II

Funkcije svjetiljke: Temperatura boje 3000 K, UKLJ./ISKLJ.

UPOZORENJA:

-  Samo za unutarnju uporabu.
- Montažu ove svjetiljke mora izvršiti kvalificirana osoba.
- Ne koristite svjetiljku u vlažnom okruženju kako biste izbjegli struje curenja ili strujne udare.
- Prije instalacije osigurajte da je napajanje električnom energijom prekinuto.
- Ne dodirujte svjetiljku golim rukama dok je u radu.
- Svjetiljka se smije koristiti isključivo u predviđenu svrhu. Modifikacija bilo koje vrste je zabranjena.
- Žarulju ove svjetiljke na kraju njenog vijeka trajanja smije zamijeniti samo stručno kvalificirana osoba.
- Ako je kabel oštećen, zamjenu smije izvršiti isključivo proizvođač, njegov prodajni partner ili slično kvalificirana osoba kako bi se izbjegle opasnosti.



-  Značenje prekriženog simbola za koš za otpad: Električni uređaji ne smiju se zbrinjavati u nerazvrstani komunalni otpad, nego ih zbrinite u sabirne centre za sakupljanje EE otpada. Za informacije o sabirnim centrima za sakupljanje EE otpada obratite se vašoj općinskoj upravi. Ako se električni uređaji zbrinjavaju na deponije smeća, opasne tvari mogu dospjeti u podzemne vode, a time i u prehrambeni lanac. To šteti vašem zdravlju.

ВНИМАНИЕ! Преди употреба внимателно прочетете инструкциите за експлоатация!

Технически данни:

Модел: 63600038

Номинално напрежение и номинална честота: 220-240V~ 50/60Hz

Номинална мощност: 21 W

Вид монтаж: лампа за таван

Защитен клас срещу токов удар: клас II

Функции на лампата: цветна температура 3000 K, ВКЛ./ИЗКЛ.

ПРЕДУПРЕЖДЕНИЯ:



- 1: Предназначена само за вътрешно ползване.
- 2: Монтажът на тази лампа трябва да се извърши от специалист.
- 3: Не използвайте лампата във влажна среда, за да избегнете изтичане на ток и токов удар.
- 4: Преди монтаж се убедете, че захранването с ток е прекъснато.
- 5: Никога не докосвайте лампата с голи ръце, докато тя работи.
- 6: Лампата е одобрена само за използване по предназначение. Всякакви промени са забранени.
- 7: Крушката на тази лампа може да се смени в края на експлоатационния и срок от професионално квалифицирано лице.
- 8: В случай на повреда кабелът може да се сменя само от производителя, неговия търговски партньор или лице с подобна квалификация, за да се избегнат рискове.



- 9:  Значение на зачеркнатия контейнер за отпадъци: Не изхвърляйте електрически уреди в несортираните битови отпадъци, а използвайте отделни събирателни места. Относно събирателните места, които са на разположение, се обърнете към Вашето общинско управление. Ако електрически уреди се изхвърлят на сметища, може вредни вещества да попаднат в подпочвените води и по този начин в хранителната верига. Това вреди на Вашето здраве и благосъстояние.

ATENȚIE! Citiți cu atenție instrucțiunile înainte de utilizare!

Date tehnice:

Model: 63600038

Tensiune nominală & frecvență: 220-240V~ 50/60Hz

Putere nominală: 21 W

Modul de montare: plafonieră

Clasă de protecție împotriva electrocutării: clasa II

Funcțiile lămpii: temperatură culoare 3000 K, PORNIT/OPRIT

AVERTISMENTE:



- 1:  Produs adecvat doar pentru uz în interior.
- 2: Montarea acestei lămpi se va realiza doar de către o persoană calificată în domeniu.
- 3: Nu instalați lampa într-un mediu umed pentru a evita curentul de scurgere și pericolul electrocutării.
- 4: Înainte de montare, asigurați-vă că lampa este scoasă din priză.
- 5: Nu atingeți lampa atunci când aceasta este în funcțiune.
- 6: Lampa trebuie utilizată numai în conformitate cu scopul specificat. Orice modificare este interzisă.
- 7: La sfârșitul duratei sale de viață, becul trebuie înlocuit de către o persoană calificată.
- 8: În caz de deteriorare, înlocuirea cablului trebuie să fie efectuată exclusiv de către producător, partenerii săi de distribuție sau o persoană similar calificată, pentru a evita orice pericol.



- 9:  Semnificația pubelei tăiate: Nu aruncați aparatele electrice împreună cu gunoiul menajer nesortat, ci utilizați containerele pentru colectare selectivă. Adresați-vă administrației dumneavoastră locale pentru a afla unde puteți găsi un centru de colectare. Atunci când aparatele electrice ajung la groapa de gunoi, substanțe periculoase pot ajunge în pânza freatică și mai apoi în lanțul trofic. Starea dumneavoastră de sănătate poate fi astfel afectată.

PAŽNJA!

Pažljivo pročitajte uputstvo za upotrebu pre korišćenja!

Tehnički podaci:

Model: 63600038

Nominalni napon i frekvencija: 220-240V~ 50/60Hz

Nominalna snaga: 21 W

Vrsta montaže: plafonjera

Klasa zaštite od strujnog udara: klasa II

Funkcije lampe: Temperatura boje 3000 K, UKLJ./ISKLJ.

UPOZORENJA:



- 1: Isključivo za upotrebu u zatvorenom prostoru.
- 2: Montažu lampe mora izvršiti kvalifikovano stručno lice.
- 3: Lampu nemojte koristiti u vlažnom okruženju kako biste sprečili nastanak struja odvoda i strujnih udara.
- 4: Pre montaže proverite da li je napajanje zaista prekinuto.
- 5: Lampu nikada nemojte dodirivati golim rukama kada je u upotrebi.
- 6: Lampu koristite isključivo u skladu sa namenom. Zabranjeno je vršenje bilo kakvih izmena.
- 7: Sijalicu ove lampe na kraju životnog veka može zameniti stručno lice.
- 8: U slučaju oštećenja, kabl treba da zameni isključivo proizvođač, njegov distributivni partner ili slično kvalifikovano lice, kako bi se izbegle opasnosti.



- 9:  Značenje precrtane kante za otpatke: Ne odlažite električne uređaje u komunalni otpad, već koristite posebna mesta za skupljanje takvog otpada. Obratite se svojoj opštinskoj upravi u vezi sa raspoloživim mestima za sakupljanje takvog otpada. Ukoliko se električni uređaji odlažu na deponije, opasne materije mogu dospeti u podzemne vode, a time i u prehrambeni lanac. To narušava vaše zdravlje i blagostanje.

ATTENTION ! Veuillez lire attentivement le mode d'emploi avant utilisation !

Caractéristiques techniques :

Modèle : 63600038

Tension & fréquence nominales : 220-240V~ 50/60Hz

Puissance nominale : 21 W

Type de montage : Plafonnier

Classe de protection contre la décharge électrique : classe II

Fonctions de la lampe: température de couleur 3000 K, MARCHE/ARRÊT.

AVERTISSEMENTS :

- 1 :  Destiné à un usage intérieur uniquement.
- 2 : Le montage de cette lampe doit être réalisé par une personne qualifiée.
- 3 : N'utilisez pas la lampe dans un environnement humide pour éviter les fuites de courant et les chocs électriques.
- 4 : Avant le montage, assurez-vous que l'alimentation électrique est coupée.
- 5 : Ne touchez jamais la lampe à mains nues lorsqu'elle est en fonctionnement.
- 6 : La lampe est exclusivement destinée à une utilisation conforme à sa destination prévue. Toute modification est interdite.
- 7 : La source lumineuse de cette lampe peut être remplacée en fin de vie par un professionnel qualifié.
- 8 : En cas de dommage, faites remplacer le câble exclusivement par le fabricant, son distributeur agréé ou une personne qualifiée similaire afin d'éviter tout danger.



- 9 :  Signification de la poubelle barrée: ne jetez pas les appareils électriques avec les déchets ménagers non triés, mais utilisez des points de collecte séparés. Contactez votre municipalité pour connaître les points de collecte disponibles. Lorsque les équipements électriques sont éliminés dans des décharges, des substances dangereuses peuvent pénétrer dans les eaux souterraines et donc dans la chaîne alimentaire. Cela nuit à votre santé et à votre bien-être.