

# Brillant

LP-3303/1P, LED 5W

3000K/4000K/6000K

230V~50Hz

Montaż powinna wykonać osoba posiadająca uprawnienia.  
Wszelkie czynności wykonywać przy odłączonej oprawie z zasilania.

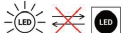
 Źródło światła LED jest niewymienialne.

 Osprzęt sterujący wymienny przez specjalistę.

 Przed przystąpieniem do montażu zapoznaj się z instrukcją.

Oprawa przystosowana do montażu wewnątrz.



Zachowaj instrukcję obsługi

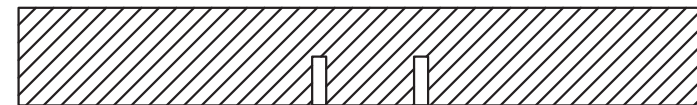
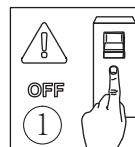

L = Brązowy kabel

N = Niebieski kabel

⊕ = Żółto-zielony kabel

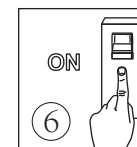
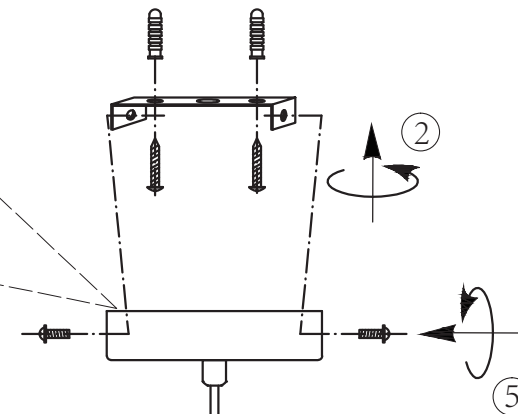
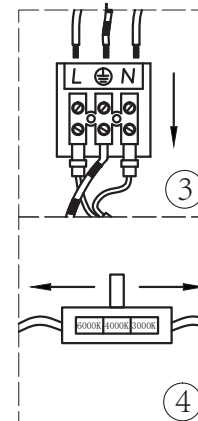

**PL - Uwaga!**  
Czynności instalacyjne i montażowe należy zlecić wykwalifikowanemu elektrykowi.Przed pierwszym uruchomieniem upewnij się czy oprawa została właściwie zamocowana oraz czy zasilanie zostało prawidłowo podłączone. Należy zapewnić właściwą konserwację. Konserwację przeprowadzaj po wyłączeniu oraz wystygnięciu oprawy. Do czyszczenia nie używaj środków chemicznych. Jeżeli zewnętrzny przewód zasilający jest uszkodzony powinién być wymieniony tylko przez producenta lub jego serwisanta, albo osobę o podobnych kwalifikacjach w celu uniknięcia ryzyka. Producent nie ponosi odpowiedzialności za szkody wynikłe na skutek nieprawidłowego montażu, nieprawidłowego przyłączenia osłony, modyfikacji oprawy lub zastosowania nieodpowiednich elementów niewyodrężnianych do współpracy z oprawą.Zródło światła tej oprawy oświetleniowej nie jest wymienialne; w momencie zużycia źródła światła należy wymienić całą oprawę oświetleniową. Ten produkt zawiera źródło światła o klasie efektywności energetycznej G.

**RU - Вниманию!**  
Установка и монтажные работы следует поручить квалифицированному электрику.Перед первым запуском устройства убедитесь, что светильник правильно установлен и электризмонтаж правильно подключен. Необходимо обеспечить надлежащее техническое обслуживание. Техническое обслуживание следует проводить после выключения и остывания светильника. Не используйте химические средства для чистки. Если возникли шумы питания поврежден, во избежание рисков его замену должен производить только производитель, его сервисный агент или лицо с аналогичной квалификацией. Производитель не несет ответственности за ущерб, возникший в результате неправильной установки, неправильного подключения к сети, модификации светильника или использования неподходящих элементов, не предназначенных для использования с светильником.Источник света в этом Светильник не подлежит замене, когда лампочка изнашивается, необходимо заменить весь светильник. Это изделие содержит источник света с классом энергоэффективности G.

**UA - Увага!**  
Встановлювати та монтажні роботи слід дооручити кваліфікованому електрику.Перед першим запуском приладу переконайтеся, що світльник правильно встановлений і джерело живлення правильно під'ключено. Необхідно забезпечити належне обслуговування. Технічне обслуговування слід проводити після вимкнення та охолодження світльника. Не використовуйте хімічні речовини для очищення. Якщо з'явилися шуми живлення пошкоджено, його має замінювати лише виробник, його агент з обслуговування або особа з аналогічною кваліфікацією, щоб уникнути ризику. Виробник не несе відповідальності за шкоду, спричинену неправильним встановленням, неправильним підключенням до живлення, модифікацією світльника або використанням невідповідних елементів, не призначених для використання з приладом. Джерело світла в цьому світльнику не підлягає заміні; коли лампа зношується, необхідно замінити весь світльник.Цей виріб містить джерело світла з класом енергоефективності G.

**SK - Pozor!**  
Instalčné a montážne práce by mali byť zverené kvalifikovanému elektrikárovi.Pred prvým spustením zariadenia skontrolujte, či je svetlido správne namontované a či je správne pripojené napájanie. Musí byť zabezpečená správna údržba. Údržba by mala vykonávať po vypnutí a vychladnutí svetlida. Na čistenie nepoužívajte chemikálie. Ak je externý napájací kábel poškodený, mal by ho vymeniť iba výrobca alebo jeho servisný zástupca alebo podobne kvalifikovaná osoba, aby sa predišlo rizikám. Výrobca nezodpovedá za škody spôsobené nesprávnou inštaláciou, nesprávnym pripojením napájania, úpravou svetlida alebo použitím nevhodných prvkov, ktoré nie sú určené na použitie so svetlidom.Svetelný zdroj toto svetlido nie je vymeniteľný; keď sa svetlo opotrebuje, musí sa vymeniť celé svetlido.Tento výrobok obsahuje zdroj svetla s triedou energetickej účinnosti G.

**GB Attention!**  
Installation and assembly activities should be entrusted to a qualified electrician.Before starting the device for the first time, make sure that the luminaire is properly mounted and that the power supply is properly connected. Proper maintenance must be ensured. Maintenance should be carried out after the luminaire has been turned off and cooled down. Do not use chemicals for cleaning. If the external power cord is damaged, it should only be replaced by the manufacturer or its service agent or a similarly qualified person in order to avoid risks. The manufacturer is not liable for damage resulting from incorrect installation, incorrect power connection, modification of the fixture or the use of inappropriate elements not intended for use with the fixture. The light source of this luminaire is not replaceable; when the light wears out, the entire luminaire must be replaced. This product contains a light source with energy efficiency class G.

**DE Achtung!**  
Installations- und Montagearbeiten sollten einem qualifizierten Elektriker überlassen werden.Stellen Sie vor der ersten Inbetriebnahme des Geräts sicher, dass die Leuchte ordnungsgemäß montiert und die Stromversorgung ordnungsgemäß angeschlossen ist. Auf eine ordnungsgemäße Wartung muss geachtet werden. Die Wartung sollte durchgeführt werden, nachdem die Leuchte ausgeschaltet und abgekühlt ist. Verwenden Sie zur Reinigung keine Chemikalien. Wenn das externe Netzkabel beschädigt ist, sollte es zur Vermeidung von Risiken nur vom Hersteller oder seinem Kundendienst oder einer ähnlich qualifizierten Person ausgetauscht werden. Der Hersteller haftet nicht für Schäden, die durch fehlerhafte Installation, falschen Stromanschluss, Modifikation der Leuchte oder die Verwendung ungeeigneter, nicht für die Verwendung mit der Leuchte vorgesehener Elemente entstehen.Die Lichtquelle dieser Leuchte ist nicht austauschbar; wenn das Leuchtmitel verschlissen ist, muss die gesamte Leuchte ersetzt werden. Dieses Produkt enthält eine Lichtquelle der Energieeffizienzklasse G.

**HU Figyelem!**  
Az installációs és szerelési munkálatokat szakképzett villanyszerelőre kell bízni.A készülék első üzembe helyezése előtt győződjön meg arról, hogy a lámpatest megfelelően fel van szerelve, és a tápegység megfelelően van-e csatlakoztatva. Biztosítani kell a megfelelő karbantartást. A karbantartást a lámpatest kikapcsolása és lehűlése után kell elvégezni. Ne használjon vegyszereket a tisztálthoz. Ha a külső tápkábel megsérült, azt a kockázatok elkerülése érdekében csak a gyártó vagy annak szervizépítelője, vagy egy hasonlóan képzett személy cserélheti ki. A gyártó nem vállal felelősséget azért a károkért, amelyek a hibás beszerelésből, a hibás tápellátásból, a készülék átalakításából vagy a nem megfelelő elemek használatából erednek.Emek a lámpatestnek a fényforrását nem cserélhet, ha a fény elhasználódik, az egész lámpatestet ki kell cserélni. Ez a termék G energiateljesítkénységi osztályba tartozó fényforrást tartalmaz.

**CZ Pozornost!**  
Instalaci a montážní práce by měly být svěřeny kvalifikovanému elektrikáři.Před prvním spuštěním zařízení se ujistěte, že je světlo správně namontováno a že je správně připojeno napájení. Musí být zajištěna správná údržba. Údržba by měla být prováděna po vypnutí a ochlazení světlida. K čištění nepoužívejte chemikálie. Pokud je poškozen externí napájecí kábel, měl by jej vyměnit pouze výrobce nebo jeho servisní zástupce nebo podobně kvalifikovaná osoba, aby se předišlo rizikám. Výrobce neručí za škody způsobené nesprávnou instalací, nesprávným připojením napájení, úpravou svetlida nebo použitím nevhodných prvků, které nejsou určeny pro použití se světlidem. Svetelný zdroj tohoto světla není vyměnitelný; když se světlo opotřebuje, je třeba vyměnit celé světlido. Tento výrobek obsahuje světelný zdroj s třídou energetické účinnosti G.

**RO Atenție!**  
Activitățile de instalare și montare trebuie să fie încredințate unui electrician calificat.Înainte de a porni dispozitivul pentru prima dată, asigurați-vă că corpul de iluminat este montat corect și că sursa de alimentare este conectată corect. Trebuie asigurată întreținerea corectă a corpului de iluminat. În timpul întreinerii trebuie efectuată după ce corpul de iluminat a fost oprit și răcit. Nu utilizați substanțe chimice pentru curățare. Dacă cablul de alimentare extern este deteriorat, acesta trebuie înlocuit numai de producător sau de agentul său de servicii sau de o persoană cu calificare similară, pentru a evita riscurile. Producătorul nu este răspunzător pentru daunele rezultate din instalarea incorrectă, conectarea incorrectă la alimentare, modificarea dispozitivului de fixare sau utilizarea unor elemente necorespunzătoare care nu sunt destinate utilizării cu corpul de iluminat. Sursa de lumină a acestui corp de iluminat nu este înlocuibilă; atunci când lumina se izează, întregul corp de iluminat trebuie înlocuit.Acest produs conține o sursă de lumină cu o clasă de eficiență energetică G.

**ES Atención!**  
Las actividades de instalación y montaje deben ser encargadas a un electricista cualificado.Antes de encender el dispositivo por primera vez, asegúrese de que la luminaria esté correctamente montada y que la fuente de alimentación esté correctamente conectada. Se debe garantizar un mantenimiento adecuado. El mantenimiento debe realizarse después de apagar y enfriar la luminaria. No utilice productos químicos para la limpieza. Si el cable de alimentación externo está dañado, sólo debe ser reemplazado por el fabricante o su agente de servicio o una persona igualmente calificada para evitar riesgos. El fabricante no se hace responsable de los daños resultantes de una instalación incorrecta, una conexión eléctrica incorrecta, una modificación del aparato o el uso de elementos inadecuados que no están destinados a usarse con el aparato.La fuente de iluminación de esta luminaria no es sustitible; cuando la luz se gasta, hay que cambiar toda la luminaria. Este producto contiene una fuente luminosa con una clase de eficiencia energética G.

**ET Hoiatused!**  
Paigaldus- ja montaažitööd tuleks usaldada kvalifitseeritud elektrikuile. enne seadme esmakordset käivitamist veenduge, et valgustus on korralikult paigaldatud ja loalleikalis on korralikult ühendatud. Tuleb tagada nõuetekohane hooldus. Hooldust tuleb läbi viia pärast valgusti väljalülitamist ja mahajätmist. Ärge kasutage puhastamiseks kemikaale. Kui väline toitejuhe on kahjustatud, tohib selle otsest võtmissõlme välja vahetada ainult tootja või tema teenindusagent või samasse kvalifikatsiooniga isik. Tootja ei vastuta kahjustuste eest, mis on põhjustatud ebaõigest paigaldamisest, vahete toiteühendusest, kinnitussüsteemide muutmisest või sobimatute elementide kasutamisest, mis ei ole ette nähtud kogu armatuuriga kasutamiseks. Selle valgusti valgusallikad ei saa vahetada; kui valgusti kulub ära, tuleb kogu valgusti välja vahetada. See toote sisaldab valgusallikat, mille energiatõhusus klass on G.

**LT Dėmesio!**  
Instalavimo ir montavimo darbus turėtų atlikti kvalifikuotas elektrikas.Prieš įjungdami įrenginį pirmą kartą, įsitikinkite, kad šviestuvus yra tinkamai sumontuotas ir r tinkamai prijungtas matinimo šviestuliu. Turi būti užtikrinta tinkama priežiūra. Priežiūra turėtų būti atliekama išmumius ir atvėsus šviestulviu. Valymui nenaudokite cheminių medžiagų. Jei šorinis matinimo laidas yra pažeistas, jį gali pakeisti tik gamintojas, jo techninės priežiūros atstovas arba panašios kvalifikacijos asmuo, kad būtų išvengta rizikos. Gamintojas neatmeta jokių rizikų, atsiradusių dėl netinkamo įrengimo, netinkamo matinimo prijungimo, armatūros modifikavimo arba netinkamo elemento, neskirto naudoti su armatūra, naudojimo.Šis šviestuvo šviesto šaltinis nekeičiamas; kai šviesta susidėvi, reikia keisti visą šviestuvą. Šiame gaminyje yra G energijos vartojimo efektyvumo klasės šviesto šaltinis.

**LV Uzmanību!**  
Instalācijas un montāžas darbus jāpūc kvalificētiem elektrikiem.Pirms ierīces pirmas iedarbināšanas pārbauciet, vai gaismeklis ir pareizi uzstādīts un barošanās avots ir pareizi pievienots. Jānodrošina pareiza apkope. Apkope jāveic pēc tam, kad gaismeklis ir izslēgts un atdzisis. Tīrīšanai neizmantojiet ķīmikālijas. Ja ārējais šviedzes vads ir bojāts, to drīkst nomainīt tikai ražotājs vai tā servisa pārstāvis vai līdzīgi kvalificēta persona, lai izvairītos no riskiem. Ražotājs neuzņemas atbildību par bojājumiem, kas radušies nepareizas uzstādīšanas, nepareizas zīes pieslēguma, armatūras modifikācijas vai nepiemērotu elementu izmantošanas dēļ, kas nav paredzēti lietošanai kopā ar armatūru.Šis gaismeklis gaismas avots nav nomaināms; kad gaisma noietāžas, jānomaina viss gaismeklis. Šis izstrādājums satur gaismas avotu ar G energoefektivitātes klasi.



#### PL – Dyrektywa WEEE

Ten sprzęt został zaprojektowany i wykonany z materiałów oraz komponentów wysokiej jakości, które nadają się do ponownego wykorzystania. Symbol przekreślonego kontenera na odpady oznacza, że produkt podlega selektywnej zbiórce odpadów z zastosowaniem Dyrektywy Parlamentu Europejskiego Rady 2012/19/UE. Takie oznakowanie informuje, że sprzęt elektryczny i elektroniczny po okresie użytkowania, nie może być wyrzucony wraz z innymi odpadami pochodzącymi z gospodarstwa domowego. Użytkownik ma obowiązek oddać sprzęt do podmiotu prowadzącego zbieranie zużytego sprzętu elektrycznego i elektronicznego, tworzącego system zbierania takich odpadów w trybie oddzielnego skupu, lokalnego punktu zbiórki lub jednostki gminnej. Zużyty sprzęt może mieć szkodliwy wpływ na środowisko i zdrowie ludzi z uwagi na potencjalną zawartość niebezpiecznych substancji, mieszanin oraz części składowych. Gospodarstwo domowe spełnia ważną rolę w przyczynianiu się do ponownego używania i odzysku, w tym recyklingu, zużytego sprzętu. Na tym etapie katalizują jej postawy, które wpływają na zachowanie wspólnego dobra jakim jest czyste środowisko. Właściciel musi być świadomy, że nie należy wywierać nadmiernej presji na odbiorcę sprzętu i racjonalnie gospodarowanie nim wpływa na odzyskiwanie surowców wtórnych. W przypadku niewłaściwej użycia tego produktu mogą zostać nałożone kary zgodnie z ustawodawstwem krajowym.

#### RU - Директива WEEE

Данное оборудование было разработано и изготовлено с использованием высококачественных материалов и компонентов, подлежащих вторичной переработке. Символ перечеркнутого контейнера для отходов указывает на то, что изделие подлежит раздельному сбору в соответствии с положениями Директивы 2012/19/ЕU Европейского парламента и Совета. Эта маркировка указывает на то, что электрическое и электронное оборудование после окончания срока службы не должно выбрасываться вместе с другими бытовыми отходами. Пользователь обязан сдать оборудование оброщуемого отходам элктрического и электронного оборудования, создающему систему сбор а таких отходов, в том числе в соответствующий магазин, местный пункт сбора или муниципальное учреждение. Обработанное оборудование может оказывать вредное воздействие на окружающую среду и здоровье человека из-за возможного содержания в нем опасных веществ, смесей и компонентов. Домашнее хозяйство играет важную роль в содействии повторному использованию и восстановлению, включая переработку, обработанного оборудования. Домашнее хозяйство имеет решающее значение для сохранения общего блага - чистой окружающей среды. Домашнее хозяйство также является одним из крупнейших потребителей мелкой бытовой техники, и рациональное обращение с ней влияет на извлечение вторичного сырья. В случае неправильной утилизации данного продукта могут быть применены штрафные санкции в соответствии с национальным законодательством.

#### UA - Директива WEEE

Це обладнання розроблено та виготовлено з використанням високоякісних матеріалів і компонентів, придатних для вторинної переробки. Символ перечерненого контейнера для відходів означає, що виріб підлягає роздільному збору відходів відповідно до положень Директиви 2012/19/ЄС Європейського Парламенту та Ради. Це маркування вказує на те, що електричне та електронне обладнання після закінчення терміну його експлуатації не можна утилізувати разом з іншими побутовими відходами. Користувач зобов'язаний здійснювати здавання в пункт прийому відпрацьованого електричного та електронного обладнання, який організував систему збору таких відходів, у тому числі у відповідний магазин, місцевий пункт збору або муниципальну установу. Відпрацьоване обладнання може мати шкідливий вплив на навколишнє середовище та здоров'я людини через потенційний вміст небезпечних речовин, сумішей та компонентів. Домогосподарство відіграє важливу роль у сприянні повторному використанню та відновленню, включаючи переробку, відпрацьованого обладнання. На цьому етапі формується ставлення, яке сприяє збереженню спільного блага, яким є чисте довкілля. Домогосподарства також є одним з найбільших користувачів малих побутових приладів, і раціональне поводження з ними впливає на відновлення вторинної сировини. У разі неправильної утилізації цього продукту можуть бути застосовані штрафні санкції відповідно до національного законодавства.

#### SK - Smernica o OEEZ

Toto zariadenie bolo navrhnuté a vyrobené z vysokokvalitných materiálov a komponentov, ktoré sú recyklovateľné. Symbol preškrtnutého kontajnera na odpad označuje, že výrobok podlieha separovanému zberu v súlade s ustanoveniami smernice Európskeho parlamentu a Rady 2012/19/EÚ. Toto označenie znamená, že elektrické a elektronicke zariadenie sa po skončení jeho životnosti nesmie likvidovať spolu s iným odpadom. Používateľ je povinný odovzdať zariadenie do zberne elektrických a elektronickej zariadení, ktorá vytvára systém zberu takéhoto odpadu, vrátane príslušnej jednotky, miestneho zberného miesta alebo obecnej jednotky. Odpad zo zariadení môže mať škodlivý vplyv na životné prostredie a ľudské zdravie vzhľadom na možný obsah nebezpečných látok, zmesí a zložiek. Domácnosť zohráva dôležitú úlohu pri prispievaní k opätovnému použitiu a zhodnoteniu vrátane recyklácie odpadových zariadení. V tejto fáze sa formuje postoje, ktoré prispievajú k zachovaniu spoločného dobra, ktorým je čisté životné prostredie. Domácnosť so sú tiež jedným z najväčších používateľov malých spotrebičov a racionálne hospodárenie s nimi ovplyvňuje zhodnocovanie druhých surovín. V prípade nesprávnej likvidácie tohto výrobku môžu byť uložené sankcie v súlade s vnútroštátnymi právnymi predpismi.

#### GB - WEEE Directive

This equipment has been designed and manufactured using high-quality materials and components that are recyclable. The symbol of the crossed-out waste container indicates that the product is subject to separate collection in accordance with the provisions of Directive 2012/19/EU of the European Parliament and of the Council. This marking indicates that the electrical and electronic equipment, after its useful life, must not be disposed of with other household waste. The user is obliged to return the equipment to a waste electrical and electronic equipment collector setting up a system for the collection of such waste, including to an appropriate shop, local collection point or municipal unit. Waste equipment may have a harmful impact on the environment and human health due to its potential content of hazardous substances, mixtures and components. The household plays an important role in contributing to the reuse and recovery, including recycling, of waste equipment. At this stage, attitudes are formed that contribute to the preservation of the common good, which is a clean environment. Households are also one of the biggest users of small appliances and rational management of them influences the recovery of secondary raw materials. In the event of improper disposal of this product, penalties may be imposed in accordance with national legislation.

#### DE - WEEE-Richtlinie

Dieses Gerät wurde unter Verwendung hochwertiger Materialien und Komponenten entwickelt und hergestellt, die recycelbar sind. Das Symbol des durchgestrichenen Abfallbehälters zeigt an, dass das Produkt gemäß den Bestimmungen der Richtlinie 2012/19/UE des Europäischen Parlaments und des Rates der getrennten Sammlung unterliegt. Diese Kennzeichnung weist darauf hin, dass das Elektro- und Elektronikgerät nach Ablauf seiner Nutzungsdauer nicht mit dem übrigen Hausmüll entsorgt werden darf. Der Nutzer ist verpflichtet, das Gerät an einen Sammler von Elektro- und Elektronik-Altgeräten zurückzugeben, der ein System zur Sammlung solcher Abfälle eingerichtet hat, einschließlich eines geeigneten Geschäfts, einer örtlichen Sammelstelle oder einer kommunalen Einrichtung. Altgeräte können aufgrund ihres potenziellen Gehalts an gefährlichen Stoffen, Gemischen und Bestandteilen schädliche Auswirkungen auf die Umwelt und die menschliche Gesundheit haben. Der Haushalt spielt eine wichtige Rolle, wenn es darum geht, die Wiederverwendung und Verwertung, einschließlich des Recyclings, von Altgeräten zu unterstützen. In dieser Phase bilden sich Einstellungen heraus, die zur Erhaltung des Gemeinwohls, d. h. einer sauberen Umwelt, beitragen. Die Haushalte sind auch einer der größten Nutzer von Kleingeräten, und eine rationaler Umgang mit ihnen beeinflusst die Rückgewinnung von Sekundärrohstoffen. Im Falle einer unsachgemäßen Entsorgung dieses Produkts können gemäß den nationalen Rechtsvorschriften Sanktionen verhängt werden.

#### HU - WEEE-irányelv

Ez a berendezészt kiváló minőségű, újrahásznoítható anyagok és alkatrészek felhasználásával tervezett és gyártottak. Az áthúzott hulladékgyűjtő edény szimbólum azt jelzi, hogy a termék a 2012/19/EU európai parlamenti és tanácsi irányelvi rendelkezések szerinti szelektív gyűjtés alá tartozik. Ez a jelölés azt jelzi, hogy az elektronkos és elektronikus berendezéseket a hasznos élettartamuk lejárta után nem szabad más háztartási hulladékkal együtt ártalmatlanítani. A felhasználó köteles a készüléket az ilyen hulladékok begyűjtésére szolgáló rendszert létrehozó elektronkos és elektronikus hulladékgyűjtőhöz, többek között egy megfelelő üzletbe, helyi gyűjtőhelyre vagy önkormányzati egységbe visszaviszteni. A hulladékválti berendezések káros hatással lehetnek a környezetre és az emberi egészségre a veszélyes anyagok, keverékek és összetevők lehetséges tartalmá miatt. A háztartások fontos szerepet játszanak a hulladékok berendezések újraháztalálásához és hasznosításához, beleértve az újrafeldolozást, a való hozzáférőülést. Ebben a szakaszban olyan attitűdők alakulnak ki, amelyek hozzájárulnak a köző, azaz a tiszta környezeti megőrzéséhez. A háztartások egyben a kisgépek egyik legnagyobb felhasználói, és a velük való ésszerű gazdálkodás befolyásolja a másodlagos nyersanyagok hasznosítását. A termék nem megfelelő ártalmatlanítása esetén a nemzeti jogszabályokkal megfelelően szankcionálhat lehat kizárni.

#### CZ - Směrnice o OEEZ

Toto zařízení bylo navrženo a vyrobeno z vysoce kvalitních materiálů a součástí, které lze recyklovat. Symbol přeškrtnutého kontejneru na odpad označuje, že výrobek podléhá tříděnému sběru v souladu s ustanoveními směrnice Evropského parlamentu a Rady 2012/19/EÚ. Toto označení znamená, že elektrické a elektronické zařízení nesmí být po skončení své životnosti likvidováno společně s ostatním domovním odpadem. Uživatel je povinen odovzdat zařízení do sítěry elektrických a elektronických zařízení, která zavedla systém sběru tohoto odpadu, včetně příslušné jednotky, místního sběrného místa nebo obecní jednotky. Odpadí zařízení může mít vzhledem k možnému obsahu nebezpečných látek, směsí a složek škodlivý vliv na životní prostředí a lidské zdraví. Domácnost hraje důležitou roli při přispívání k opätovnému použití a využití včetně recyklace, odpadních zařízení. V této fázi se vytvářejí postoje, které přispívají k zachování společného dobra, jímž je čisté životní prostředí. Domácnost jsou také jedním z největších uživatelů malých spotřebičů a racionální nakládání s nimi ovplyvňuje využití druhých surovin. V případě nesprávné likvidace tohoto výrobku mohou být uloženy sankce v souladu s vnitrostátními právními předpisy.

#### RO - Directiva DEEE

Acest echipament a fost proiectat și fabricat folosind materiale și componente de înaltă calitate care sunt reciclabile. Simbolul containerului de deșeurii bantă îndreptat față de produsul faa obiectului corespunde separate în conformitate cu prevederile Directivei 2012/19/UE a Parlamentului European și al Consiliului. Acest marcaj indică faptul că echipamentele electrice și electronice, după durata lor de viață utilă, nu trebuie eliminate împreună cu alți deșeurii menajere. Utilizatorul este obligat să returneze echipamentul la un colector de deșeurii de echipamente electrice și electronice care instituie un sistem de colectare a acestor deșeurii, inclusiv la un magazin adecvat, la un punct local de colectare sau la o unitate municipală. Deșeurile de echipament pot avea un impact negativ asupra mediului și sănătății umane din cauza conținutului lor potențial de substanțe, amestecuri și componente periculoase. Gospodăriia joacă un rol important în contribuția la reutilizarea și recuperare, inclusiv reciclarile, deșeurilor de echipament. În această etapă, se formează atitudini care contribuie la conservarea binelui comun, care este un mediu curat. De asemenea, gospodăriile sunt unul dintre cei mai mari utilizatori de aparate mici, iar gestionarea rațională a acestora influențează recuperarea materilor prime secundare. În cazul eliminării necorespunzătoare a acestui produs, pot fi aplicate sancțiuni în conformitate cu legislația națională.

#### ES - Directiva RAEE

Este equipo ha sido diseñado y fabricado con materiales y componentes de alta calidad que son reciclables. El símbolo del contenedor de residuos tachado indica que el producto este sujeto a recogida selectiva de conformidad con las disposiciones de la Directiva 2012/19/UE del Parlamento Europeo y del Consejo. Este marcado indica que los aparatos eléctricos y electrónicos, después de su vida útil, no deben eliminarse con otros residuos domésticos. E usuario está obligado a devolver el aparato a un colector de residuos de equipos eléctricos y electrónicos que establezca un sistema de recogida de este tipo de residuos, incluido un punto de recogida o una unidad municipal. Los residuos de aparatos pueden tener un impacto negativo sobre el medio ambiente y la salud humana debido a su posible contenido de sustancias, mezclas y componentes peligrosos. Los hogares desempeñan un papel importante en la hora de contribuir a la reutilización y recuperación, incluso el reciclado, de los residuos de aparatos. En esta etapa se forman actitudes que contribuyen a la preservación del bien común, que es un medio ambiente limpio. Los hogares son también uno de los mayores usuarios de pequeños electrodomésticos y la gestión racional de los mismos influye en la recuperación de materias primas secundarias. En caso de eliminación inadecuada de este producto, se pueden imponer sanciones de acuerdo con la legislación nacional.

#### ET - WEEE direktiv

Selle seadme projekteamisel ja valmistamisel on kasutatud kvaliteetset materjali ja komponente, mis on taaskasutatavad. Välja kriipsutatud jäätmehunnaku sümbol näitab, et toode kuulu eraldi kogumisse vastavalt Euroopa Parlamendi ja nõukogu direktiivile 2012/19/EL sõtatele. See märkistus viitab, et elektrise ja elektronicke seadmeid ei tohi pärast nende kasutustiga koos muude olemasolevate jäätmetega ära visata. Kasutaja on kohustatud tagastama seadme elektrise ja elektronicke kasutades jäätmekogumisse. Kasutaja peab võtma ette, et seadme tagastamiseks kasutatakse eraldi kogumispunkti või muutsuulajaid ja kogumiskeskusi. Seadmed peavad võrdväärt avaldada kahjulikku mõju keskkonnale ja inimeste tervisele, kuna need võivad sisaldada ohtlikke aineid, seguaineid ja komponente. Kodumajapidamised on oluline roll seadmete jäätmete korraldamises ja taaskasutamises, sealhulgas reegluste, seaduste ja kogumiskeskuste. Selle etapis kujunevad hoiakud, mis aitavad kaasa ühise hüve, milles on puhas keskkond, säilitamisele. Kodumajapidamised on ka üks suurimaid väikeseadmete kasutajaid ja nende ratsionaalne majandamine mõjutab sekundaarse tooraine taaskasutamist. Selle toote ebaõige kõrvaldamise korral võidakse määrata karistusi vastavalt riiklikele õigusaktidele.

#### LT - EEJA direktiva

Šis įrengnis suprojektuotas ir pagamintas naudojant aukštą kokybės medžiagas ir komponentus, kuriuos galima perdirbti. Nebrauktoji atliekų konteinerio simbolis rodo, kad gaminytis turi būti surenkamas atskirai pagal Europos Parlamento ir Tarybos direktyvą 2012/19/ES nuostatas. Šis ženklas nurodo, kad elektrios ir elektronicz įrenginius, pasibaigus jų naudojimui, negalima išmesti kartu su kitomis buitiniomis atliekomis. Naudojotojas privalo grąžinti atduot elektros ir elektronicke įrenginius atliekų surinkimui, sukūrusiam tokiu atliekų surinkimo sistema, įskaitant atitinkamą priėmimo, vietinį surinkimo punktą ar savivaldybės padalinį. Įrenginiai atliekos gali turėti žalingą poveikį aplinkai ir žmonių sveikatai dėl galimos turinio, kuris gali būti pavojingas aplinkai ir žmonių sveikatai, mišinų ir komponentų. Namų ūkiai svarbi vaidinti pradedantiesiems priekartotinio įrenginio atliekų naudojimo ir panaudojimo, įskaitant perdirbimą. Šiame etape formuojasi nuostatai, kurie prisideda prie bendro gėrio, kuris yra švaru aplinkai. Namų ūkiai taip pat yra vieni didžiausių smulkių prietaisų naudotojų, o racionalus jų tvarkymas turi įtakos antrinių žaliavų panaudojimui. Netinkamai utilizuojant šį gaminį, gali būti taikomos sankcijos pagal nacionalinius teisės aktus.

#### LV - EEJA direktiva

Šis iekšnis ir izstrādāts ar ražota, izmantojot augstas kvalitātes materiālus un komponentus, kas ir pārstrādājamas. Pārškrētoā atkritumu konteineru simbols norāda, ka izstrādājums ir jāpakaus atsevišķi saskaņā ar Eiropas Parlamenta un Padomes Direktīvas 2012/19/ES noteikumiem. Šis marķējums norāda, ka elektriskās un elektronicz iekšas pēc to lietošanas laika beigām nedrīkst izmest kopā ar citiem sadzīves atkritumiem. Lietotājam ir pienākums nodot iekšas atkritumu uz elektriskos un elektronicz iekšas savācējām, iekšam atitinkamu sistēmu, iekšam atitinkamu pieņemoties, vietējā surinkuma punktā vai pašvaldības struktūrvienībā. Iekšas atkritumiem var būt kaitīga ietekme uz vidi un cilvēku veselību, jo tajos var būt bīstamas vielas, maisījumi un sastāvdaļas. Mājsaimniecības ir svarīga loma, veicinot iekšas atlieku atbilstošu izmantošanu un reģenerāciju, tostarp pārdirbāšanu. Šajā posmā veidojas attieksme, kas veicina kopīgu labumu un cilvēku veselību - švaru aplinku. Namu ūkiai tāpat ir viens didzāciju smulkiu prietaisju naudotoji, o racionālais āpšarmieksšana ietekmē otrreizēju izejvielu reģenerāciju. Nepareizas šī produkta utilizācijas gadījumā var tikt piemēroti sodi saskaņā ar valsts tiesību aktiem.