

PELIPAL
Badmöbel

"Lust auf mehr Bad"



3__-0_3030

9__-013030

3__-013530

MOT-Z0069S1 | A4

Datum 03/08/08

T1 Bitte unbedingt ausfüllen!

Name _____

Strasse _____

Plz _____ Ort _____

Tel. _____

T2 Sehr geehrte Kunden,
wir freuen uns, dass Sie sich für ein Produkt aus dem Hause Pelipal entschieden haben. Sollte es trotz aller Bemühungen unsererseits, Ihnen ein qualitativ hochwertiges Möbelstück zu liefern, zu Fehlteilen kommen, schicken Sie bitte dieses ausgefüllte Blatt an
Fax.: **+49 3443/434354**
E-Mail: **weissenfels.ersatzteile@pelipal.de**
Bitte beachten Sie, dass Bauteile über 800mm Länge und 350mm Breite direkt bei Ihrem Möbelhändler zu beanstanden sind. Zur Reklamationsbearbeitung ist es unbedingt erforderlich **die Artikelnummer des Schrankes**, welche auf dem Etikett ersichtlich ist und den Markt, wo das Möbel erworben wurde anzugeben. Ausserdem tragen Sie unten bitte die benötigte Stückzahl ein. Viel Spass mit Ihrem neuen Badmöbel! Ihr Pelipal Team

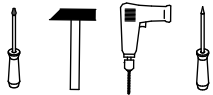

T3 Für den Zusammenbau sind 2 Personen erforderlich.

T4 Montage-Richtzeit 3 Stunden

| | | | | | | | | | |
|-----------------------------|-------|------------------------------|-------|------------------------------|-------|-----------------------------|-------|------------------------------|-------|
| 8 x a DÜB-SMD-000005 | Stück | 8 x b EXZENTER-000015 | Stück | 2 x c ZPL-003X000 | Stück | 2 x d TBD-35-115X00 | Stück | 1 x e GRI-160- | Stück |
| 8 x f TRÄ-001-000020 | Stück | 2 x g AUF-001-000060 | Stück | 2 x h AUF-001-000020 | Stück | 2 x j SCH-KNO-M04 | Stück | 6 x k SCH-SPA-035X015 | Stück |
| 10 x l NAGEL-025X001 | Stück | 2 x m SCH-SPA-035X025 | Stück | 2 x n ADK-AL1-005X008 | Stück | 1 x o TÜR-DÄM-000010 | Stück | 1 x p TÜR-ADA-000010 | Stück |

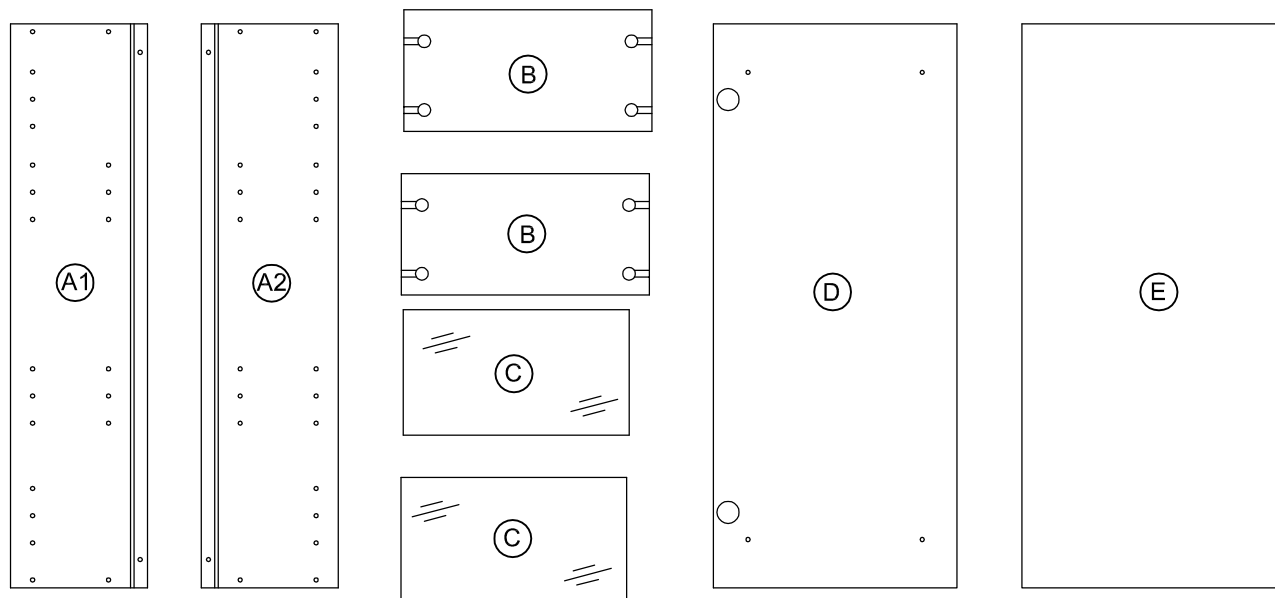

1.

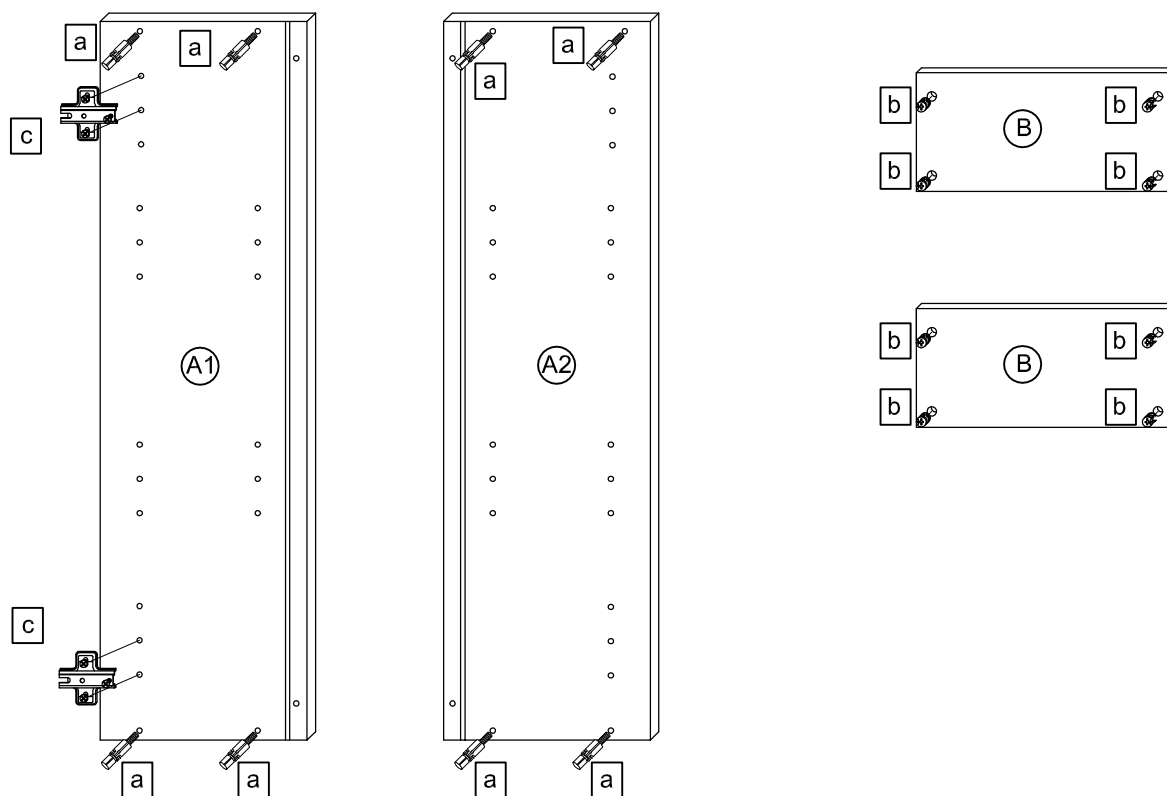
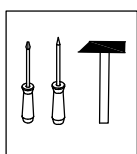

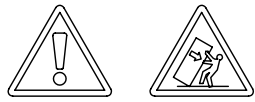
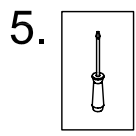
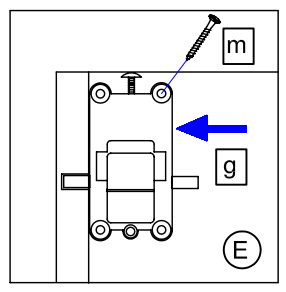
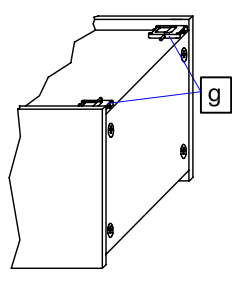
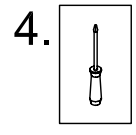
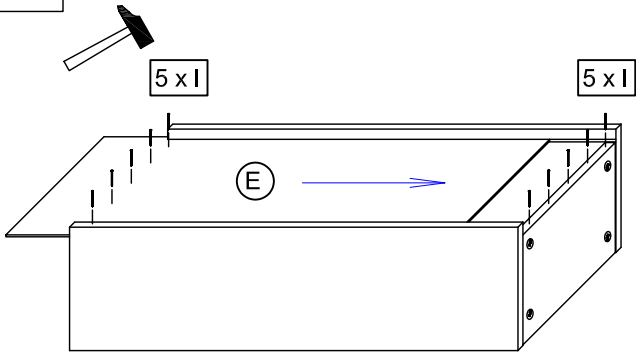
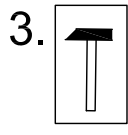
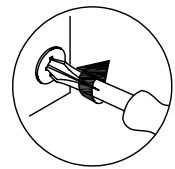
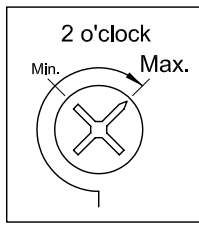
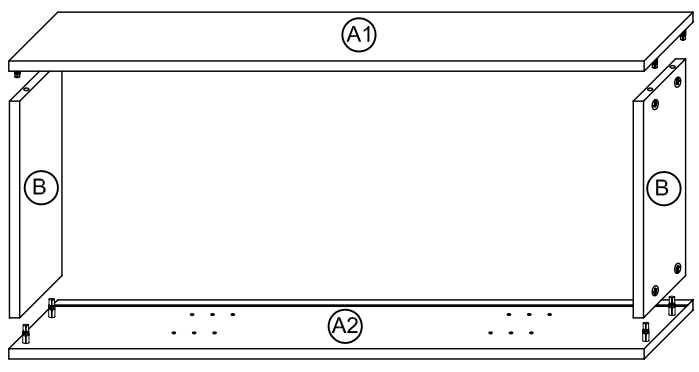
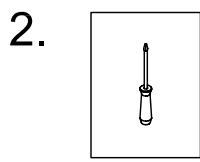

T9 Lassen Sie den Schrank nur durch fachkundige Personen mit für die Wand geeignetem Montagmaterialien montieren.

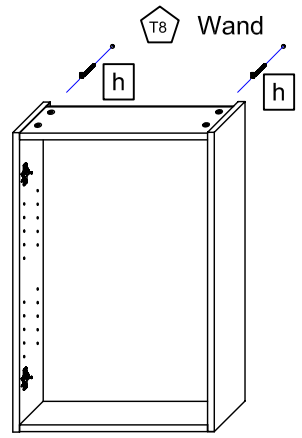
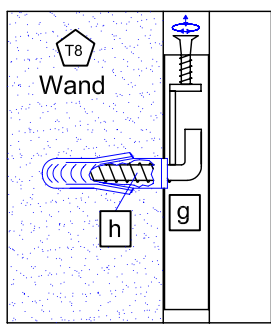

T5 Das Etikett, welches sich unten rechts befindet bitte ausschneiden und auf der Rückwand mit Klebeband (nicht beiliegend) befestigen.

PELIPAL GmbH
 Industriestrasse 2

33189 Schlangen
 Germany

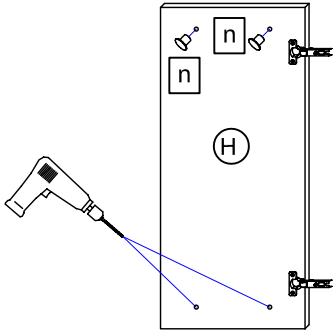
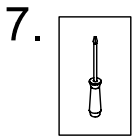
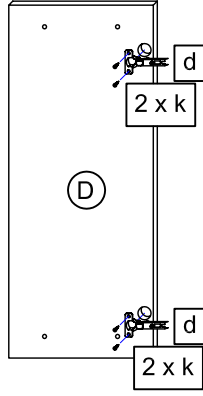
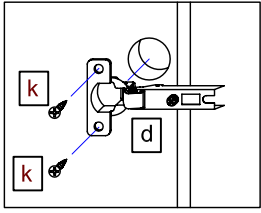
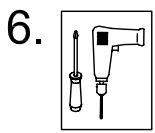

7.1

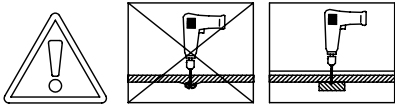

7.2

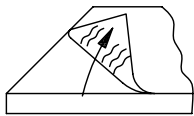

T10

Bei Hochglanz-Fronten bitte erst die Schutzfolie entfernen und dann den Griff montieren!

7.3

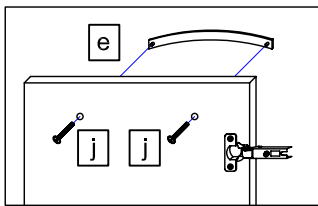

8.

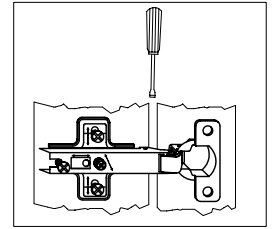
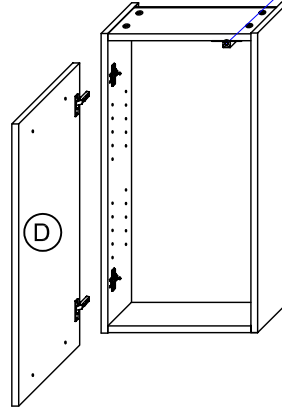
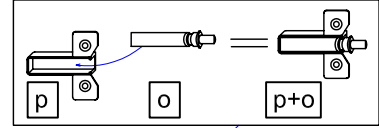
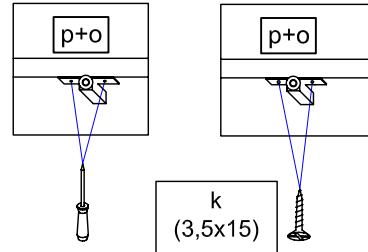
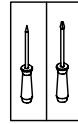

T11

Bei Türmontage das Scharnier einhängen, bis Anschlag öffnen und anschließend festschrauben.

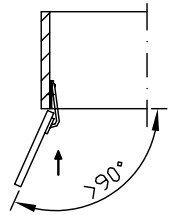

9.

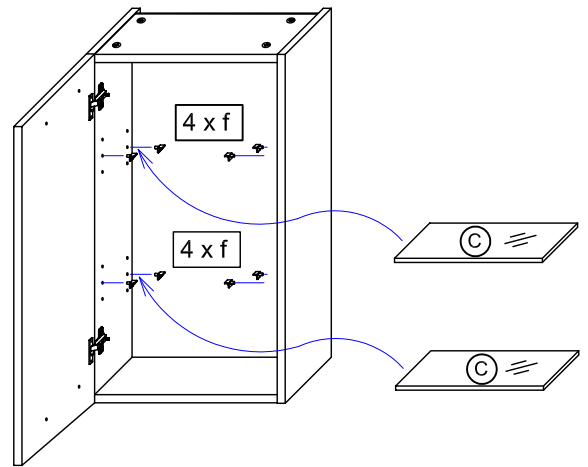

T12

Das Möbel bitte nur mit einem feuchten Tuch reinigen.