

Kühl-/Gefrierkombination

Benutzerhandbuch (nur Kühlabteil)

RR40*/RR70*/RR80*

Standgerät

SAMSUNG

Inhalt

Sicherheitsinformationen	4
Wichtige Symbole für Sicherheits- und Gefahrenhinweise:	5
Wichtige Warnhinweise für Transport und Aufstellungsort	6
Wichtige Warnhinweise für das Aufstellen	6
Vorsichtshinweise für die Aufstellung	8
Wichtige Warnhinweise für die Verwendung	8
Warnung im Betrieb	11
Vorsichtshinweise für die Verwendung	11
Vorsichtshinweise für die Reinigung	12
Wichtige Hinweise für die Entsorgung	13
Weitere Tipps zur ordnungsgemäßen Verwendung	14
Energiespartipps	14
Dieses Gerät ist zur Verwendung im Haushalt und ähnlichen Umgebungen bestimmt, wie z. B.:	14
Hinweise zur WEEE-Kennzeichnung	15
Installation	16
Ihre Kühl-/Gefrierkombination auf einen Blick	16
Aufstellungshinweise in Verfahrensschritten	17
Bedienung	23
Bedienfeld	23
SmartThings (nur bestimmte Modelle)	26
Funktion „Automatische Türöffnung“ (nur bestimmte Modelle)	29
Wartung und Pflege	30
Ändern des Anschlags der Gerätetür	30
Option „Automatische Türöffnung“ Berührungssensor umkehrbar (nur bestimmte Modelle)	40
Umkehrung der Position des Türgriffs (nur bestimmte Modelle)	41
Handhabung und Pflege	43
Reinigung	44
Ersetzen von Teilen	45
Side-by-Side-Aufstellung	46
Problembehebung	49
Allgemein	49
Hören Sie ungewöhnliche Geräusche aus der Kühl-/Gefrierkombination?	53
SmartThings (nur bestimmte Modelle)	55

Anhang	56
Sicherheitshinweise	56
Installationsanleitung	56
Angaben zur Temperatur	57
Modellinformationen und Bestellung von Ersatzteilen	60
Open Source Announcement	61

Sicherheitsinformationen

- Um sicherzustellen, dass Sie über die Eigenschaften und Funktionen Ihres neuen Geräts Bescheid wissen, müssen Sie diese Anleitung sorgfältig durchlesen, ehe Sie Ihre neue Kühl-/Gefrierkombination von Samsung in Betrieb nehmen.
- Dieses Gerät ist nicht zur Verwendung durch Personen (einschließlich Kindern) mit verringerten körperlichen, sensorischen oder mentalen Fähigkeiten oder einem Mangel an Erfahrung und Wissen bestimmt, sofern sie nicht von einer für ihre Sicherheit verantwortlichen Person im Umgang mit dem Gerät unterwiesen wurden und von dieser beaufsichtigt werden.
- Dieses Gerät darf von Kindern ab 8 Jahren und Personen mit verminderten körperlichen, sensorischen oder geistigen Fähigkeiten oder einem Mangel an Erfahrung und Wissen nur bedient werden, wenn sie unter Aufsicht stehen oder eine Unterweisung zum sicheren Umgang mit dem Gerät erhalten haben und die damit verbundenen Gefahren verstehen. Kinder dürfen nicht mit dem Gerät spielen. Kinder dürfen bei Reinigung und Wartung nur dann helfen, wenn sie dabei beaufsichtigt werden. Kinder im Alter von 3 bis 8 Jahren dürfen Kühlgeräte ein- und ausräumen.
- Die Warnungen und wichtigen Sicherheitsinformationen in diesem Benutzerhandbuch decken nicht alle denkbaren Umstände und Situationen ab.
Lassen Sie den gesunden Menschenverstand, Vorsicht und die notwendige Sorgfalt nicht außer Acht, wenn Sie Ihr Gerät installieren, warten und einsetzen.
- Da die folgenden Hinweise zum Betrieb für verschiedene Modelle gelten, können sich die Eigenschaften Ihres Geräts leicht von den in diesem Handbuch beschriebenen unterscheiden, und es kann sein, dass nicht alle Warnhinweise zutreffen. Bei Fragen oder Problemen wenden Sie sich an Ihr nächstgelegenes Kundendienstzentrum, oder holen Sie sich Hilfe und Informationen online unter www.samsung.com.
- Um die Entwicklung eines entflammbareren Gas-Luftgemisches bei einem Leck des Kühlkreislaufs zu vermeiden, muss die Raumgröße entsprechend der eingesetzten Menge an Kältemitteln im Gerät gewählt werden.
- Schalten Sie das Gerät niemals ein, wenn es Anzeichen von Beschädigungen zeigt. Setzen Sie sich im Zweifelsfall mit Ihrem Händler in Verbindung. Der für die Aufstellung des Geräts vorgesehene Raum muss für je 8 g des Kältemittels R-600a im Gerät ein Raumvolumen von 1 m³ besitzen. Die Menge des in Ihrem Gerät eingesetzten Kältemittels können Sie an dem Typenschild im Innern des Geräts ablesen.
- Aus den Geräteohren austretendes Kältemittel kann sich entzünden oder zu Verletzungen an den Augen führen. Wenn Kältemittel aus den Rohren austritt, vermeiden Sie offene Flammen, und nehmen Sie entzündliche Gegenstände aus der Reichweite des Geräts. Lüften Sie außerdem sofort den Raum.
 - Andernfalls besteht Brand- oder Explosionsgefahr.
- Wartungs- oder Reparaturarbeiten dürfen nur von sachkundigem Fachpersonal ausgeführt werden.
- Sehen Sie davon ab, in diesem Gerät explosive Stoffe wie Sprühdosen mit brennbaren Treibmitteln zu lagern.
- Beachten Sie bitte die folgenden Anweisungen, um eine Kontamination von Lebensmitteln zu vermeiden:
 - Längeres Öffnen der Tür kann zu einem deutlichen Temperaturanstieg in den Fächern des Gerätes führen.
 - Reinigen Sie regelmäßig die erreichbaren Entwässerungssysteme sowie die Oberflächen, die mit Lebensmitteln in Berührung kommen können.
 - Reinigen Sie die Wassertanks, wenn sie 48 Stunden lang nicht benutzt wurden und spülen Sie das an die Wasserversorgung angeschlossene Wassersystem, wenn Sie 5 Tage lang kein Wasser entnommen haben.
 - Bewahren Sie rohes Fleisch und Fisch in der Kühl-/Gefrierkombination in geeigneten Behältern auf, damit sie nicht mit anderen Lebensmitteln in Berührung kommen und keine Flüssigkeit daraus auf andere Lebensmittel tropft.
 - Zwei-Sterne-Tiefkühlfächer eignen sich für die Aufbewahrung von tiefgefrorenen Lebensmitteln, für die Aufbewahrung oder Herstellung von Eiscreme und zur Herstellung von Eiswürfeln.
 - Ein-, Zwei- und Drei-Sterne-Fächer sind zum Einfrieren frische Lebensmittel nicht geeignet.

-
- Wenn das Kühlgerät über einen längeren Zeitraum leer bleibt, empfehlen wir, es auszuschalten, abzutauen, zu reinigen, zu trocknen und die Tür offen zu lassen, um Schimmelbildung im Gerät zu verhindern.



Warnung: Feuergefahr / brennbare Materialien

Wichtige Symbole für Sicherheits- und Gefahrenhinweise:

Bitte beachten Sie alle Sicherheitshinweise in diesem Benutzerhandbuch. In diesem Handbuch werden folgende Sicherheitssymbole verwendet.



WARNUNG

Gefährliche bzw. unsichere Verhaltensweisen, die zu **schweren Verletzungen, Sachschäden und/oder zum Tod** führen können.



VORSICHT

Gefährliche bzw. unsichere Verhaltensweisen, die zu **schweren Verletzungen und/oder Sachschäden** führen können.



HINWEIS

Nützliche Informationen, die dem Benutzer beim Einsatz der Kühl-/Gefrierkombination helfen.

Die folgenden Warnhinweise sollen Sie und andere vor Verletzungen schützen.

Befolgen Sie sie gewissenhaft.

Lesen Sie diesen Abschnitt aufmerksam durch, und bewahren Sie das Handbuch zum späteren Nachschlagen an einem sicheren Ort auf.

Sicherheitsinformationen

Wichtige Warnhinweise für Transport und Aufstellungsort

WARNUNG

- Achten Sie darauf, dass keine Teile des Kühlkreislaufs beschädigt werden, wenn Sie das Gerät transportieren oder aufstellen.
 - Aus den Rohren austretendes Kältemittel kann sich entzünden oder zu Verletzungen der Augen führen. Wenn Kältemittel austritt, vermeiden Sie offene Flammen oder potenzielle Zündquellen, und lüften Sie einige Minuten lang den Raum, in dem sich das Gerät befindet.
 - Bei diesem Gerät wird eine geringe Menge eines Isobutan-Kältemittels (R-600a) eingesetzt. Dies ist ein natürliches Gas mit hoher Umweltverträglichkeit, das allerdings auch brennbar ist. Achten Sie darauf, dass keine Teile des Kühlkreislaufs beschädigt werden, wenn Sie das Gerät transportieren oder aufstellen.

Wichtige Warnhinweise für das Aufstellen

WARNUNG

- Stellen Sie das Gerät nicht in feuchten Räumen oder an einem Ort auf, wo es mit Wasser in Kontakt kommen kann.
 - Beschädigte Isolierungen von elektrischen Teilen können zu einem Stromschlag oder Brand führen.
- Setzen Sie das Gerät nicht direktem Sonnenlicht aus und stellen Sie es nicht in der Nähe von Öfen, Heizkörpern oder anderen Wärmequellen auf.
- Stecken Sie den Netzstecker des Geräts nicht in eine Steckdosenleiste, die auch für andere Geräte verwendet wird. Die Kühl-/Gefrierkombination darf immer nur an eine ausschließlich für dieses Gerät bestimmte Steckdose angeschlossen werden, deren Spannung mit der auf dem Typenschild am Gerät übereinstimmt.
 - Dies gewährleistet eine optimale Leistung und verhindert eine Überlastung der Stromkreise im Haus, die einen Brand aufgrund überhitzter Leitungen auslösen könnte.
- Stecken Sie den Netzstecker nicht in eine lose Steckdose.
 - Andernfalls besteht die Gefahr eines Stromschlags oder Brands.
- Verwenden Sie keine Kabel, die im Kabelverlauf oder an einem der Enden Brüche oder Abnutzungsschäden aufweisen.
- Knicken Sie das Netzkabel nicht übermäßig und stellen Sie keine schweren Gegenstände darauf ab.
- Ziehen Sie nicht am Netzkabel und knicken Sie es nicht übermäßig.
- Verdrehen bzw. verknoten Sie das Netzkabel nicht.
- Verlegen Sie das Netzkabel nicht über scharfe Metallkanten, stellen Sie keine schweren Gegenstände darauf, verlegen Sie das Netzkabel nicht zwischen Objekten und schieben Sie das Netzkabel nicht in den Raum hinter dem Gerät.
- Achten Sie darauf, das Gerät beim Verschieben nicht über das Netzkabel zu fahren und dieses zu beschädigen.
 - Andernfalls besteht die Gefahr eines Stromschlags oder Brands.
- Schalten Sie Ihre Kühl-/Gefrierkombination niemals aus, indem Sie das Netzkabel herausziehen. Fassen Sie den Stecker immer fest an und ziehen Sie ihn gerade aus der Steckdose.
 - Schäden am Kabel können einen Kurzschluss, Brand und/oder Stromschlag verursachen.

-
- Sehen Sie davon ab, in diesem Gerät explosive Stoffe wie Sprühdosen mit brennbaren Treibmitteln zu lagern.
 - Stellen Sie dieses Gerät nicht in der Nähe von Heizkörpern oder brennbaren Materialien auf.
 - Stellen Sie dieses Gerät nicht an Orten auf, an denen Gas austreten kann.
 - Andernfalls besteht die Gefahr eines Stromschlags oder Brands.
 - Dieses Gerät muss vor der Inbetriebnahme in Übereinstimmung mit den Anweisungen in diesem Benutzerhandbuch ordnungsgemäß aufgestellt und installiert werden.
 - Schließen Sie den Netzstecker ordnungsgemäß mit dem Kabel nach unten an die Steckdose an.
 - Wenn Sie den Netzstecker falsch herum (also mit dem Kabel nach oben) in die Steckdose stecken, kann das Kabel durchtrennt werden und einen Brand oder Stromschlag verursachen.
 - Stellen Sie stets sicher, dass der Netzstecker nicht durch die Rückwand des Geräts gequetscht oder beschädigt wird.
 - Bewahren Sie die Verpackungsmaterialien außerhalb der Reichweite von Kindern auf.
 - Es besteht Erstickungsgefahr, wenn Kinder sich diese Materialien über den Kopf ziehen.
 - Das Gerät muss so aufgestellt werden, dass der Stecker nach dem Aufstellen frei zugänglich ist.
 - Andernfalls besteht die Gefahr von Stromschlägen oder eines Brands aufgrund von Fehlströmen.
 - Stellen Sie dieses Gerät weder an einem feuchten, öligen oder staubigen Ort noch an einem Platz auf, der direktem Sonnenlicht oder Wassereinwirkungen (z. B. Regen) ausgesetzt ist.
 - Beschädigte Isolierungen von elektrischen Teilen können zu einem Stromschlag oder Brand führen.
 - Wenn sich Staub oder Wasser im Gerät angesammelt haben, trennen Sie die Stromversorgung, und wenden Sie sich an das nächstgelegene Kundendienstzentrum von Samsung Electronics.
 - Andernfalls besteht Brandgefahr.
 - Stellen Sie sich nicht auf das Gerät und legen oder stellen Sie keine Gegenstände (Wäsche, brennende Kerzen, brennende Zigaretten, Geschirr, Chemikalien, Metallgegenstände usw.) auf das Gerät.
 - Andernfalls besteht Verletzungs- oder Brandgefahr bzw. die Gefahr von Stromschlägen oder Störungen des Geräts.
 - Entfernen Sie sämtliche Schutzfolien, bevor Sie das Gerät erstmalig in Betrieb nehmen.
 - Kinder müssen beaufsichtigt werden, damit sie nicht mit den Unterlegscheiben für die Türeinstellung oder mit den Klemmen für die Wasserleitungen spielen.
 - Es besteht die Gefahr von Tod durch Ersticken, wenn ein Kind eine Unterlegscheibe oder eine Wasserrohrklemme verschluckt. Halten Sie die Sprengringe und Wasserrohrklammern außerhalb der Reichweite von Kindern.
 - Die Kühl-/Gefrierkombination muss sicher geerdet werden.
 - Achten Sie immer darauf, dass die Kühl-/Gefrierkombination geerdet ist, bevor Sie versuchen, irgendein Teil des Gerätes zu untersuchen oder zu reparieren. Leckagen im Stromkreislauf können zu schweren elektrischen Schlägen führen.
 - Verwenden Sie niemals Gasleitungen, Telefonleitungen oder andere potenziell blitzschlaggefährdete Gegenstände zur Erdung des Gerätes.
 - Das Gerät muss geerdet werden, um durch Leckströme verursachte Stromverluste und Stromschläge zu verhindern.
 - Andernfalls besteht die Gefahr von Stromschlägen, Brand, Explosion oder Störungen des Geräts.
 - Stecken Sie den Netzstecker fest in die Steckdose. Verwenden Sie keine beschädigten Netzstecker bzw. Netzkabel und keine losen Steckdosen.
 - Andernfalls besteht die Gefahr eines Stromschlags oder Brands.
 - Wenn das Netzkabel beschädigt ist, lassen Sie es umgehend vom Hersteller oder einem seiner Kundendienstvertreter austauschen.

Sicherheitsinformationen

- Die Gerätesicherung darf nur von einem qualifizierten Techniker oder einem dazu befugten Dienstleister ausgetauscht werden.
 - Andernfalls besteht die Gefahr von Stromschlägen oder Verletzungen.
- Achten Sie beim Aufstellen des Geräts darauf, dass das Netzkabel nicht eingeklemmt oder beschädigt wird.
- Stellen Sie weder Steckdosenleisten noch tragbare Stromversorgungen hinter dem Gerät auf.

Vorsichtshinweise für die Aufstellung

VORSICHT

- Stellen Sie die Kühl-/Gefrierkombination auf einer ebenen Fläche auf und lassen Sie ausreichend Platz um das Gerät.
 - Stellen Sie sicher, dass der Lüftungsraum des Gerätegehäuses oder der Halterung nicht blockiert ist.
- Lassen Sie das Gerät nach dem Aufstellen und Einschalten 2 Stunden lang ruhen, bevor Sie es mit Lebensmitteln befüllen.
- Wir empfehlen Ihnen dringend, die Aufstellung der Kühl-/Gefrierkombination durch einen qualifizierten Techniker oder ein Serviceunternehmen durchführen zu lassen.
 - Andernfalls besteht Verletzungs- oder Brandgefahr bzw. die Gefahr von Stromschlägen, Explosionen oder Störungen des Geräts.
- Wenn die Türen der Kühl-/Gefrierkombination übermäßig beladen werden, kann die Kühl-/Gefrierkombination kippen und Verletzungen verursachen.

Wichtige Warnhinweise für die Verwendung

WARNUNG

- Stecken Sie den Netzstecker nicht mit nassen Händen in die Steckdose.
 - Andernfalls besteht die Gefahr von Stromschlägen.
- Stellen Sie keine Gegenstände oben auf das Gerät.
 - Die Gegenstände könnten beim Öffnen oder Schließen der Gerätetür herunterfallen und zu Verletzungen und/oder Sachschäden führen.
- Stecken Sie weder Ihre Hände und Füße noch Metallgegenstände (Essstäbchen usw.) von unten oder von hinten in das Gerät.
 - Andernfalls besteht die Gefahr von Stromschlägen oder Verletzungen.
 - Scharfe Kanten können zu Verletzungen führen.
- Stellen Sie keinen mit Wasser gefüllten Behälter auf das Gerät.
 - Wenn das Wasser verschüttet wird, besteht die Gefahr eines Stromschlags oder Brands.
- Bewahren Sie keine flüchtigen oder entflammaren Gegenstände oder Stoffe (Reinigungsbenzin, Verdüner, Propangas, Alkohol, Äther, Erdgas oder ähnliche Produkte) in der Kühl-/Gefrierkombination auf.
 - Dieses Gerät ist ausschließlich zur Aufbewahrung von Lebensmitteln bestimmt.
 - Andernfalls besteht Brand- oder Explosionsgefahr.

-
- Kinder müssen beaufsichtigt werden, um zu verhindern, dass sie mit dem Gerät spielen.
 - Halten Sie Ihre Finger von „Quetschstellen“ fern. Die Abstände zwischen den Türen und dem Schrank sind notwendigerweise klein. Öffnen Sie die Gerätetüren mit großer Vorsicht, wenn sich Kinder in der Nähe befinden.
 - Lassen Sie nicht zu, dass Kinder sich an die Tür oder die Türfächer hängen. Andernfalls kann es zu ernsthaften Verletzungen kommen.
 - Lassen Sie Kinder nicht in das Gerät hineinklettern. Sie könnten sich darin einsperren.
 - Stecken Sie Ihre Hände nicht in den Bodenbereich unter dem Gerät.
 - Scharfe Kanten können zu Verletzungen führen.
 - Bewahren Sie keine Arzneimittel, lebensmittelfremde Materialien oder temperaturempfindliche Produkte in der Kühl-/Gefrierkombination auf.
 - Lebensmittel, die unter streng kontrollierten Temperaturbedingungen gelagert werden müssen, dürfen nicht in diesem Gerät aufbewahrt werden.
 - Lagern bzw. verwenden Sie keine elektrischen Apparate oder Maschinen in der Kühl-/Gefrierkombination, sofern diese vom Hersteller nicht dafür zugelassen sind.
 - Wenn das Gerät nach Arzneimitteln oder Rauch riecht, trennen Sie sofort die Stromversorgung und wenden Sie sich an Ihr nächstgelegenes Kundendienstzentrum von Samsung Electronics.
 - Wenn sich Staub oder Wasser in der Kühl-/Gefrierkombination angesammelt haben, trennen Sie die Stromversorgung und wenden Sie sich an das nächstgelegene Kundendienstzentrum von Samsung Electronics.
 - Andernfalls besteht Brandgefahr.
 - Lassen Sie nicht zu, dass Kinder auf die Schubfächer der Kühl-/Gefrierkombination steigen.
 - Die Schubfächer könnten abbrechen und zu Stürzen führen.
 - Lassen Sie die Türen des Geräts nicht offen stehen, wenn dieses unbeaufsichtigt ist, und lassen Sie Kinder nicht in das Gerät hineinklettern.
 - Lassen Sie Kinder oder Kleinkinder nicht in die Schubfächer klettern.
 - Dies kann zum Tod durch Ersticken oder zu Verletzungen führen, wenn die Kinder darin gefangen sind.
 - Füllen Sie nicht zu viele Lebensmittel in die Kühl-/Gefrierkombination.
 - Die Gegenstände könnten beim Öffnen der Gerätetür herausfallen und zu Verletzungen oder Sachschäden führen.
 - Sprühen Sie keine flüchtigen Substanzen wie Insektensprays auf die Oberfläche des Geräts.
 - Sie sind nicht nur gefährlich für Ihre Gesundheit, sondern es besteht außerdem die Gefahr eines Brands, eines Stromschlags oder einer Störung des Geräts.
 - Verwenden Sie keine temperaturempfindlichen Materialien wie entflammable Sprays und Gegenstände, Trockeneis, Medikamente oder Chemikalien in der Nähe oder innerhalb der Kühl-/Gefrierkombination und bewahren Sie sie nicht dort auf.
 - Verwenden Sie keine Haartrockner, um das Innere des Geräts zu trocknen. Stellen Sie keine brennende Duftkerze in das Gerät, um unangenehme Gerüche zu beseitigen.
 - Andernfalls besteht die Gefahr eines Stromschlags oder Brands.
 - Stellen Sie sich nicht auf das Gerät und legen oder stellen Sie keine Gegenstände (Wäsche, brennende Kerzen, brennende Zigaretten, Geschirr, Chemikalien, Metallgegenstände usw.) auf das Gerät. Andernfalls besteht Verletzungs- oder Brandgefahr bzw. die Gefahr von Stromschlägen oder Störungen des Geräts. Stellen Sie keine mit Wasser gefüllten Behälter auf das Gerät.
 - Wenn das Wasser verschüttet wird, besteht die Gefahr eines Stromschlags oder Brands.
 - Verwenden Sie keine anderen als die vom Hersteller empfohlenen mechanischen Vorrichtungen oder Hilfsmittel, um den Abtauvorgang zu beschleunigen.
 - Beschädigen Sie niemals das Kältemittelsystem.

Sicherheitsinformationen

- Schauen Sie niemals direkt für eine längere Zeit auf die LED-UV-Lampe.
 - Andernfalls können Verletzungen der Augen aufgrund der UV-Strahlung die Folge sein.
- Legen Sie die Fachböden nicht mit der Oberseite nach unten ein. Dies könnte die Funktionsweise der Fachböden beeinträchtigen.
 - Dies kann zu Verletzungen oder Sachschäden durch herunterfallende Glasfachböden führen.
- Halten Sie Ihre Finger von „Quetschstellen“ fern. Die Abstände zwischen den Türen und dem Schrank sind notwendigerweise klein. Öffnen Sie die Gerätetüren mit großer Vorsicht, wenn sich Kinder in der Nähe befinden.
- Wenn ein Gasleck auftritt, vermeiden Sie offenes Feuer oder potenzielle Zündquellen und lüften Sie einige Minuten lang den Raum, in dem sich das Gerät befindet.
 - Berühren Sie dann weder das Gerät noch das Netzkabel.
 - Verwenden Sie keinen Lüfter.
 - Jeder Funke kann zu einer Explosion oder einem Brand führen.
- Verwenden Sie nur die vom Hersteller oder Kundendienst empfohlenen LED-Lampen.
- Flaschen sollten dicht nebeneinander verstaut werden, damit sie nicht aus dem Gerät fallen.
- Dieses Gerät ist ausschließlich für die Aufbewahrung von Lebensmitteln in Privathaushalten bestimmt.
- Versuchen Sie nicht, das Gerät selbst zu reparieren, auseinander zu bauen oder zu verändern.
 - Nicht autorisierte Änderungen können Sicherheitsprobleme verursachen. Wenn wir eine nicht autorisierte Änderung rückgängig machen sollen, berechnen wir die vollen Kosten für Ersatzteile und Arbeitszeit.
- Verwenden Sie ausschließlich Normsicherungen (KEINESFALLS Überbrückungen aus Kupfer, Stahldraht usw.).
- Wenn Ihre Kühl-/Gefrierkombination repariert oder an einem anderen Ort aufgestellt werden muss, wenden Sie sich bitte an den nächstgelegenen Servicepartner.
 - Andernfalls besteht Verletzungs- oder Brandgefahr bzw. die Gefahr von Stromschlägen oder Störungen des Geräts.
- Wenden Sie sich an Ihr nächstgelegenes Kundendienstcenter, wenn eine der inneren oder äußeren LED-Lampen nicht mehr funktioniert.
- Wenn die Kühl-/Gefrierkombination nach Feuer riecht oder Rauch abgibt, trennen Sie das Gerät sofort vom Stromnetz und wenden Sie sich Ihren Samsung Electronics-Servicepartner.
 - Andernfalls besteht die Gefahr eines Stromschlags oder Brands.
- Ziehen Sie den Netzstecker aus der Steckdose, bevor Sie die Beleuchtung im Innern des Geräts austauschen.
 - Andernfalls besteht die Gefahr eines Stromschlags.
- Wenn Sie Probleme bei Austausch einer Nicht-LED-Lampe haben, wenden Sie sich bitte an einen Samsung-Servicepartner.
- Wenn das Gerät mit LED-Lampen ausgestattet ist, entfernen Sie nicht selbst die Lampenabdeckungen und die Lampen.
 - Wenden Sie sich an das nächstgelegene Samsung-Kundendienstzentrum.
- Stecken Sie den Netzstecker fest in die Steckdose.
- Verwenden Sie keine beschädigten Netzstecker bzw. Netzkabel und keine losen Steckdosen.
 - Andernfalls besteht die Gefahr eines Stromschlags oder Brands.

Warnung im Betrieb

WARNUNG

- Stellen Sie sicher, dass die Lüftungsöffnungen im Gerätegehäuse bzw. bei Einbau des Geräts nicht blockiert sind.
- Verwenden Sie keine anderen als die vom Hersteller empfohlenen mechanischen Vorrichtungen oder Hilfsmittel, um den Abtauvorgang zu beschleunigen.
- Beschädigen Sie niemals das Kältemittelsystem.
- Verwenden Sie keine elektrischen Geräte innerhalb des Lebensmittelabteils des Gerätes, sofern sie nicht dem durch den Hersteller empfohlenen Typ entsprechen.

Vorsichtshinweise für die Verwendung

VORSICHT

- Um eine optimale Leistung des Geräts zu gewährleisten,
 - stellen Sie keine Lebensmittel zu nah an die Lüftungsöffnungen auf der Rückseite des Geräts, da sonst die Luftzirkulation im Gerät beeinträchtigt werden kann,
 - geben Sie die zu lagernden Lebensmittel in geeignete Kunststoffbeutel oder in luftdichte Behälter, bevor Sie sie in das Gerät legen,
 - Beachten Sie die maximale Aufbewahrungsdauer und das Verfallsdatum von tiefgefrorenen Lebensmitteln.
- Servicegarantie und Veränderungen.
 - Sämtliche Veränderungen, die von einer Fremdpartei an diesem Gerät durchgeführt werden, sind nicht durch die Servicegarantie von Samsung abgedeckt und Samsung haftet daher nicht für Sicherheitsprobleme und Schäden, die durch solche von Fremdparteien vorgenommenen Veränderungen verursacht werden.
- Blockieren Sie nicht die Lüftungsöffnungen im Innern der Kühl-/Gefrierkombination.
 - Wenn die Lüftungsöffnungen beispielsweise mit einer Plastiktüte blockiert sind, wird die Kühl-/Gefrierkombination möglicherweise zu stark heruntergekühlt.
- Wischen Sie überschüssige Feuchtigkeit im Innern des Geräts ab und lassen Sie die Gerätetür geöffnet.
 - Andernfalls können sich schlechte Gerüche und Ablagerungen bilden.
- Wenn die Kühl-/Gefrierkombination von der Stromversorgung getrennt war, müssen Sie mindestens fünf Minuten warten, ehe Sie ihn wieder anschließen.
- Wenn das Gerät durch den Kontakt mit Wasser nass geworden ist, ziehen Sie den Netzstecker und wenden Sie sich an den Kundendienst von Samsung Electronics.
- Beschädigen Sie keine Glasflächen durch Schläge oder starke Krafteinwirkung.
 - Das Glas könnte brechen und zu Verletzungen und/oder Sachschäden führen.
- Füllen Sie den Wasserbehälter und den Eiswürfelbehälter nur mit Trinkwasser (Leitungswasser, Mineralwasser oder gefiltertes Wasser).
 - Füllen Sie den Tank nicht mit Tee oder Sportgetränken. Andernfalls könnten Sie das Gerät beschädigen.
- Seien Sie vorsichtig, damit Sie sich nicht die Finger einklemmen.

Sicherheitsinformationen

- Kontaktieren Sie bitte den Kundendienst, wenn die Kühl-/Gefrierkombination unter Wasser gesetzt wurde.
 - Andernfalls besteht die Gefahr eines Stromschlags oder Brands.

Vorsichtshinweise für die Reinigung



VORSICHT

- Sprühen Sie kein Wasser direkt in oder auf die Kühl-/Gefrierkombination.
 - Es besteht die Gefahr von Stromschlägen oder Bränden.
- Verwenden Sie keine Haartrockner, um das Innere des Geräts zu trocknen.
- Stellen Sie keine brennende Duftkerze in das Gerät, um unangenehme Gerüche zu beseitigen.
 - Andernfalls besteht die Gefahr eines Stromschlags oder Brands.
- Füllen Sie den Wassertank, das Eiswürfelfach und die Eiswürfelform nur mit Trinkwasser (Mineralwasser oder gereinigtes Wasser).
 - Füllen Sie den Wassertank nicht mit Tee, Säften oder Sportgetränken. Dies kann zu Schäden am Gerät führen.
- Sprühen Sie keine Reinigungsmittel direkt auf die Anzeige.
 - Andernfalls können sich die Aufdrucke auf der Anzeige lösen.
- Wenn ein Fremdstoff, wie z. B. Wasser, in das Gerät eingedrungen ist, ziehen Sie den Netzstecker und wenden Sie sich an Ihr nächstgelegenes Kundendienstzentrum.
 - Andernfalls besteht die Gefahr eines Stromschlags oder Brands.
- Verwenden Sie ein sauberes, trockenes Tuch, um Fremdkörper oder Staub von den Kontakten des Netzsteckers zu entfernen. Verwenden Sie zur Reinigung des Steckers kein nasses oder feuchtes Tuch.
 - Andernfalls besteht die Gefahr eines Stromschlags oder Brandes.
- Sprühen Sie zum Reinigen kein Wasser direkt auf das Gerät.
- Reinigen Sie das Gerät niemals mit Waschbenzin, Verdünner, Bleichmittel oder Chlor.
 - Andernfalls können Schäden an der Oberfläche des Geräts oder ein Brand die Folge sein.
- Führen Sie niemals Ihre Finger oder Gegenstände in die Öffnung des Spenders ein.
 - Dies kann zu Verletzungen oder Sachschäden führen.
- Ziehen Sie den Netzstecker aus der Steckdose, bevor Sie das Gerät reinigen oder Wartungsarbeiten durchführen.
 - Andernfalls besteht die Gefahr eines Stromschlags oder Brands.

Wichtige Hinweise für die Entsorgung

WARNUNG

- Achten Sie auf eine umweltgerechte Entsorgung des Verpackungsmaterials für dieses Gerät.
- Stellen Sie vor der Entsorgung sicher, dass die Rohre an der Geräterückseite nicht beschädigt sind.
- Als Kältemittel werden R-600a oder R-134a verwendet. Sie können dem Kompressorauflkleber auf der Rückseite Ihres Geräts oder dem Typenschild im Innern des Geräts entnehmen, welches Kältemittel für Ihre Kühl-/Gefrierkombination verwendet wurde. Wenn dieser von der Kühl-/Gefrierkombination entflammbare Gase enthält (Kältemittel R-600a), wenden Sie sich an die örtlichen Behörden, die Ihnen Informationen über die sichere Entsorgung zur Verfügung stellen können.
- Entfernen Sie für eine ordnungsgemäße Entsorgung dieser Kühl-/Gefrierkombination die Gerätetür sowie die Dichtungen und die Verriegelung der Gerätetür, damit Kinder oder Tiere nicht versehentlich im Gerät eingeschlossen werden können. Kinder müssen beaufsichtigt werden, um zu verhindern, dass sie mit dem Gerät spielen. Wenn ein Kind eingeschlossen ist, kann es sich verletzen und ersticken.
 - Wenn ein Kind im Gerät eingeschlossen ist, besteht Verletzungs- und Erstickengefahr.
- In der Geräteisolierung wurde Cyclopentan verwendet. Die im Isoliermaterial gebundenen Gase erfordern eine spezielle Entsorgung. Informationen zur umweltfreundlichen Entsorgung dieses Geräts erhalten Sie bei den örtlichen Behörden.
- Bewahren Sie alle Verpackungsmaterialien außerhalb der Reichweite von Kindern auf, denn Verpackungsmaterial kann für Kinder gefährlich sein.
 - Wenn ein Kind sich eine Plastiktüte über den Kopf zieht, kann dies zum Ersticken führen.

Sicherheitsinformationen

Weitere Tipps zur ordnungsgemäßen Verwendung

- Wenden Sie sich im Falle eines Stromausfalls an das örtliche Büro Ihres Stromversorgungsunternehmens und fragen Sie, wie lange der Ausfall voraussichtlich dauern wird.
 - Die meisten Stromausfälle können innerhalb von ein bis zwei Stunden behoben werden und haben keine negativen Auswirkungen auf die in Ihrer Kühl-/Gefrierkombination herrschende Temperatur. Während eines Stromausfalls sollten Sie jedoch die Gerätetür so selten wie möglich öffnen.
 - Sollte der Stromausfall länger als 24 Stunden andauern, entnehmen und entsorgen Sie alle aufbewahrten Lebensmittel.
- Die Kühl-/Gefrierkombination funktioniert möglicherweise nicht ordnungsgemäß, wenn sie über einen längeren Zeitraum an einem Ort aufgestellt ist, an dem die Lufttemperaturen regelmäßig unter den Temperaturen liegen, für die das Gerät ausgelegt ist.
- Bestimmte temperaturempfindliche Lebensmittel sollten nicht gekühlt oder gar eingefroren werden, da sie ansonsten aufgrund ihrer speziellen Eigenschaften verderben können.
- Ihr Gerät ist frostfrei, d. h. der Abtauvorgang muss nicht von Ihnen manuell durchgeführt werden. Er erfolgt automatisch.
- Der Temperaturanstieg beim Abtauen erfüllt die ISO-Anforderungen. Wenn Sie jedoch beim Abtauen des Geräts verhindern möchten, dass die Temperatur der aufbewahrten Lebensmittel übermäßig steigt, wickeln Sie die Lebensmittel in mehrere Lagen Zeitungspapier.

Energiespartipps

- Stellen Sie das Gerät in einem kühlen, trockenen Raum mit ausreichender Belüftung auf. Stellen Sie sicher, dass es keinem direkten Sonnenlicht ausgesetzt ist und nicht in unmittelbarer Nähe von Wärmequellen (z. B. Heizkörper) aufgestellt wird.
- Für eine gute Energieeffizienz wird empfohlen, die Lüfter und Gitter nicht zu blockieren.
- Lassen Sie warme Lebensmittel erst abkühlen, bevor Sie sie in das Gerät stellen.
- Lassen Sie die Tür der Kühl-/Gefrierkombination nicht zu lange offen stehen, wenn Sie Lebensmittel hineinlegen oder herausnehmen.
- Es wird empfohlen, beim Aufstellen der Kühl-/Gefrierkombination auf ausreichend Freiraum an den Seiten und auf der Rückseite zu achten. Dies wird dazu beitragen, den Stromverbrauch zu senken und Ihre Energiekosten gering zu halten.
- Für eine möglichst effiziente Energienutzung wird empfohlen, alle Einsätze, wie z. B. Türfächer, Schubfächer oder Fachböden, in der vom Hersteller angegebenen Position im Gerät zu verwenden.

Dieses Gerät ist zur Verwendung im Haushalt und ähnlichen Umgebungen bestimmt, wie z. B.:

- in Küchen oder Kantinen in Geschäften, Büros und anderen Arbeitsumgebungen;
- durch die Gäste in Gasthäusern, Hotels, Motels und anderen Wohnumgebungen;
- in Frühstückspensionen und ähnlichen Umgebungen;
- in Gastronomiebetrieben und ähnlichen Bereichen außerhalb des Einzelhandels.

Hinweise zur WEEE-Kennzeichnung



Korrekte Entsorgung von Altgeräten (Elektroschrott)

(Gilt für Länder mit Abfalltrennsystemen)

Die Kennzeichnung auf dem Produkt, Zubehörteilen bzw. auf der dazugehörigen Dokumentation gibt an, dass das Produkt und Zubehörteile (z. B. Ladegerät, Kopfhörer, USB-Kabel) nach ihrer Lebensdauer nicht zusammen mit dem normalen Haushaltsmüll entsorgt werden dürfen. Entsorgen Sie dieses Gerät und Zubehörteile bitte getrennt von anderen Abfällen, um der Umwelt bzw. der menschlichen Gesundheit nicht durch unkontrollierte Müllbeseitigung zu schaden. Helfen Sie mit, das Altgerät und Zubehörteile fachgerecht zu entsorgen, um die nachhaltige Wiederverwertung von stofflichen Ressourcen zu fördern.

Private Nutzer wenden sich an den Händler, bei dem das Produkt gekauft wurde, oder kontaktieren die zuständigen Behörden, um in Erfahrung zu bringen, wo Sie das Altgerät bzw. Zubehörteile für eine umweltfreundliche Entsorgung abgeben können.

Gewerbliche Nutzer wenden sich an ihren Lieferanten und gehen nach den Bedingungen des Verkaufsvertrags vor. Dieses Produkt und elektronische Zubehörteile dürfen nicht zusammen mit anderem Gewerbemüll entsorgt werden.

Weitere Informationen zu den Umweltverpflichtungen von Samsung und zu produktspezifischen gesetzlichen Pflichten (z. B. REACH, WEEE und Batterien) finden Sie unter www.samsung.com auf unseren Nachhaltigkeitsseiten.

(Nur für Produkte, die in Europa und im Vereinigten Königreich verkauft werden)

Installation

Befolgen Sie diese Anweisungen sorgfältig, um eine ordnungsgemäße Aufstellung dieser Kühl-/Gefrierkombination vor seiner Inbetriebnahme zu gewährleisten und Unfälle zu verhindern.

WARNUNG

- Verwenden Sie die Kühl-/Gefrierkombination nur zu den in diesem Benutzerhandbuch beschriebenen Zwecken.
- Jede Wartung muss von einem qualifizierten Techniker durchgeführt werden.
- Entsorgen Sie das Produktverpackungsmaterial gemäß den örtlichen Vorschriften.
- Zur Verhinderung von Stromschlägen ziehen Sie das Netzkabel vor Wartungs- oder Austauscharbeiten heraus.

Ihre Kühl-/Gefrierkombination auf einen Blick

Das tatsächliche Aussehen und die mitgelieferten Teile der Kühl-/Gefrierkombination können sich je nach Modell und Land unterscheiden.

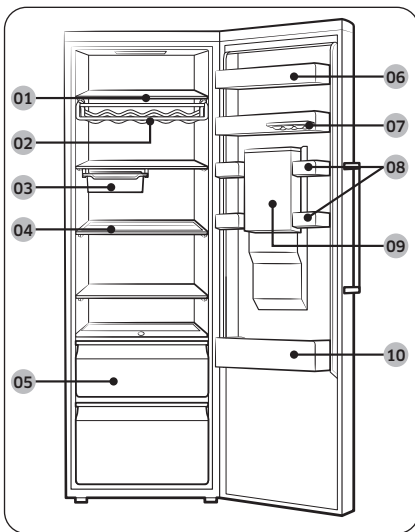

- 01 Fachböden im Kühlteil
- 02 Weinregal *
- 03 Auszugsfach *
- 04 Variabler Fachboden *
- 05 Gemüsefach
- 06 Fach für Milchprodukte
- 07 Herausnehmbarer Eiereinsatz
- 08 Mehrzweckfach
- 09 Wassertank *
- 10 Getränkefach

* Nur bestimmte Modelle

HINWEIS

- Für beste Energieeffizienz müssen alle Böden, Schubfächer und Körbe wieder in ihre ursprüngliche Position gebracht werden.
- Bewahren Sie weiche Nahrungsmittel wie Käse im Mehrzweckfach auf. Stellen Sie Getränkeflaschen in das Getränkefach.

Aufstellungshinweise in Verfahrensschritten

SCHRITT 1 Standortauswahl

Anforderungen an den Standort:

- Ebener, fester Untergrund ohne Teppich oder Bodenbelag, der die Entlüftung behindern könnte
- Nicht im direkten Sonnenlicht
- Ausreichend Platz zum Öffnen und Schließen der Tür
- Nicht in der Nähe von Wärmequellen
- Raum für Wartung und Service

Abstand

Informationen zum Platzbedarf für die Installation erhalten Sie in den folgenden Abbildungen und Tabellen.

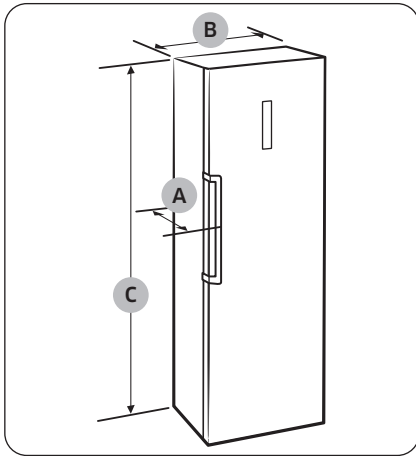

	Ausführung mit Stangengriff	Ausführung mit Muldengriff
Tiefe „A“	694	644
Breite „B“	595	
Gesamthöhe „C“	1858	

(Einheit: mm)

Installation

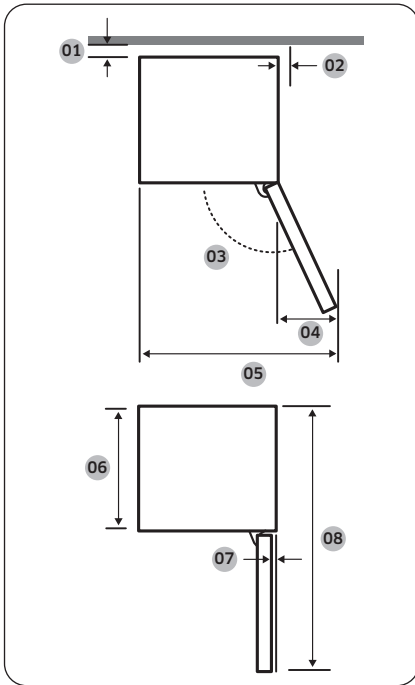

	Ausführung mit Stangengriff	Ausführung mit Muldengriff
01	Empfehlung: mehr als 50 mm	
02	Empfehlung: mehr als 12 mm	
03	105°	
04	181,5	140,5
05	776,5	730,5
06	575	575
07	5,5	5,5
08	1194	1194

(Einheit: mm)

HINWEIS

Die Abmessungen können je nach Messverfahren von den Werten in der Tabelle abweichen.

SCHRITT 2 Abstand (nur bestimmte Modelle)

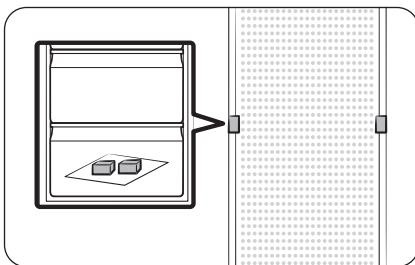

1. Öffnen Sie die Tür und suchen Sie die bereitgestellten Abstandshalter (2 Stck.).
2. Packen Sie die beiden Abstandshalter aus und bringen Sie sie an der Rückseite der Kühl-/Gefrierkombination an (siehe Abbildung). Sie tragen dazu bei, dass Luft an die Rückwand gelangt und senken so den Stromverbrauch.

SCHRITT 3 Bodenbelag

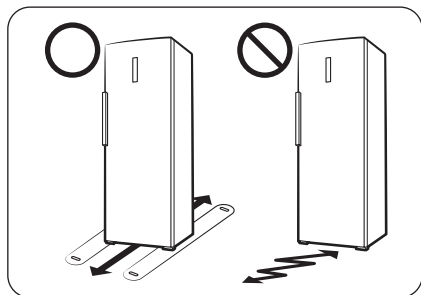

- Der Boden, auf dem die Kühl-/Gefrierkombination aufgestellt wird, muss das Gewicht des voll beladenen Geräts tragen können.
- Um den Boden zu schützen, legen Sie ein großes Stück Pappe unter jeden Fuß der Kühl-/Gefrierkombination.
- Sobald sich die Kühl-/Gefrierkombination in seiner endgültigen Position befindet, sollten Sie ihn zum Schutz des Untergrundes nur noch bewegen, wenn dies erforderlich ist. Wenn Sie ihn verschieben müssen, stellen Sie ihn auf eine dicke Pappe oder einen alten Teppich und ziehen Sie ihn damit an die gewünschte Stelle.

SCHRITT 4 Einstellen der Justierfüße

VORSICHT

- Die Kühl-/Gefrierkombination muss auf ebenem, festem Untergrund stehen. Anderenfalls kann es zu Schäden an der Kühl-/Gefrierkombination oder zu Verletzungen kommen.
- Führen Sie die Nivellierung mit dem leeren Kühlschrank durch. Achten Sie darauf, dass keine Lebensmittel in der Kühl-/Gefrierkombination bleiben.
- Stellen Sie die Vorderseite aus Sicherheitsgründen ein wenig höher als die Rückseite ein.

Das Nivellieren der Kühl-/Gefrierkombination kann mit Hilfe der vorderen Standfüße erfolgen. Diese verfügen zu diesem Zweck über eine Spezialschraube (Nivellierschraube). Verwenden Sie zum Nivellieren einen Schlitzschraubendreher.

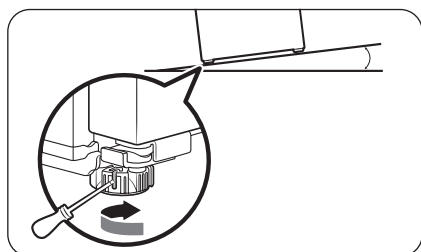

So stellen Sie die Höhe auf der linken Seite ein:

Setzen Sie an der Nivellierschraube am vorderen linken Standfuß einen Schlitzschraubendreher an. Drehen Sie die Nivellierschraube im Uhrzeigersinn, um das Gerät anzuheben, und gegen den Uhrzeigersinn, um es abzusenken.

Installation

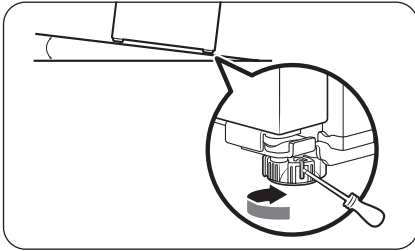

So stellen Sie die Höhe auf der rechten Seite ein:
Setzen Sie an der Nivellierschraube am vorderen rechten Standfuß einen Schlitzschraubendreher an. Drehen Sie die Nivellierschraube im Uhrzeigersinn, um das Gerät anzuheben, und gegen den Uhrzeigersinn, um es abzusenken.

Einstellen der hinteren Höhe (nur bei Modellen mit der Option „Automatische Türöffnung“)

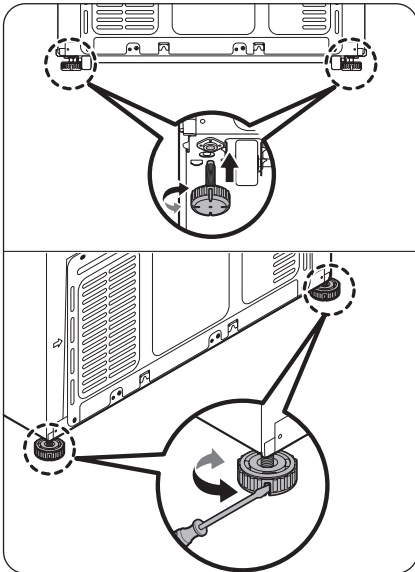

- Die bereitgestellten hinteren Nivellierfüße ermöglichen es Ihnen, die hintere Höhe der Kühl-/Gefrierkombination bei Bedarf anzupassen.
- Befestigen Sie die hinteren Nivellierfüße an der hinteren Unterseite der Kühl-/Gefrierkombination wie in der Abbildung gezeigt.
- Stellen Sie nach dem Anbringen die hintere Höhe auf die gleiche Weise ein wie die vorderen Nivellierfüße.

⚠ VORSICHT

Wenn Sie die Kühl-/Gefrierkombination neigen, um die hinteren Nivellierfüße anzubringen oder einzustellen, achten Sie darauf, dass die Kühl-/Gefrierkombination nicht umkippt. Andernfalls kann es zu Verletzungen oder Schäden am Gerät kommen.

Einstellen der Höhe den hinteren Teil (nur bestimmte Modelle)

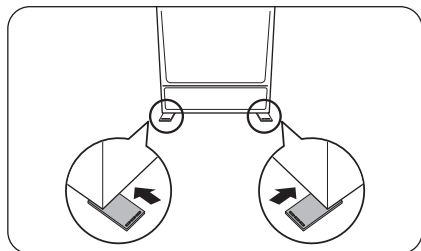

Wenn Sie den hinteren Teil der Kühl-/Gefrierkombination anheben müssen, um sie zu nivellieren, können Sie die bereitgestellte(n) Nivellierunterlage(n) verwenden. Befolgen Sie diese Anweisungen, um den hinteren Teil der Kühl-/Gefrierkombination anzuheben.

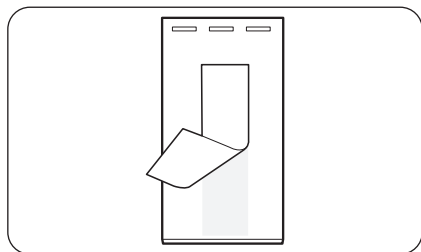

1. Wählen Sie die Position auf dem Boden aus, an der Sie die Nivellierunterlage anbringen möchten.
2. Ziehen Sie das doppelseitige Klebeband an der Unterseite der Nivellierunterlage ab.

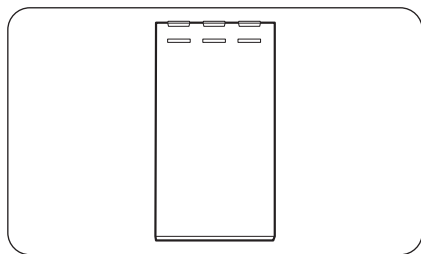

3. Befestigen Sie die Nivellierunterlage auf dem Boden.

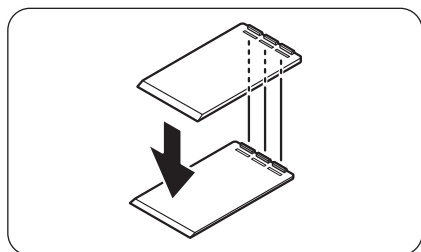

4. Wenn Sie die hintere Höhe weiter anheben möchten, bringen Sie eine weitere Nivellierunterlage auf der ersten Nivellierunterlage an.

HINWEIS

- Sie können diesen Schritt überspringen, wenn Sie die Kühl-/Gefrierkombination mit einem einzigen Aufsatzpolster ausrichten können.
- Vergewissern Sie sich, dass die Rippen der ersten Nivellierunterlage in die Nuten der zweiten Nivellierunterlage eingesteckt sind.

Installation

SCHRITT 5 Ersteinstellungen

Nachdem Sie die folgenden Schritte ausgeführt haben, sollte die Kühl-/Gefrierkombination vollständig einsatzfähig sein.

1. Entfernen Sie von jeder Fachecke die PE-Schaumfolie, die die Kühl-/Gefrierkombination während des Transports schützt.
2. Verbinden Sie das Netzkabel mit der Steckdose, um die Kühl-/Gefrierkombination einzuschalten.
3. Öffnen Sie die Tür und prüfen Sie, ob die Innenbeleuchtung angeht.
4. Stellen Sie die niedrigste verfügbare Temperatur ein und warten Sie etwa eine Stunde. Die Kühl-/Gefrierkombination ist nun leicht gekühlt und der Motor läuft störungsfrei.
5. Warten Sie, bis die Kühl-/Gefrierkombination die eingestellte Temperatur erreicht hat. Jetzt ist die Kühl-/Gefrierkombination einsatzbereit.

SCHRITT 6 Letzte Kontrolle

Bestätigen Sie nach Abschluss der Aufstellung, dass:

- die Kühl-/Gefrierkombination an eine Steckdose angeschlossen und ordnungsgemäß geerdet ist.
- die Kühl-/Gefrierkombination in ausreichendem Abstand von der Wand oder dem Schrank und auf einer flachen, ebenen Fläche aufgestellt ist.
- die Kühl-/Gefrierkombination waagrecht und sicher auf dem Boden steht.
- die Tür frei öffnet und schließt, und dass die Innenbeleuchtung sich automatisch einschaltet, wenn Sie die Tür öffnen.

Bedienung

Bedienfeld

Das tatsächliche Aussehen Ihres Bedienfelds kann von der Abbildung abweichen und das Design des Bedienfelds kann ohne vorherige Ankündigung geändert werden.

TYP A

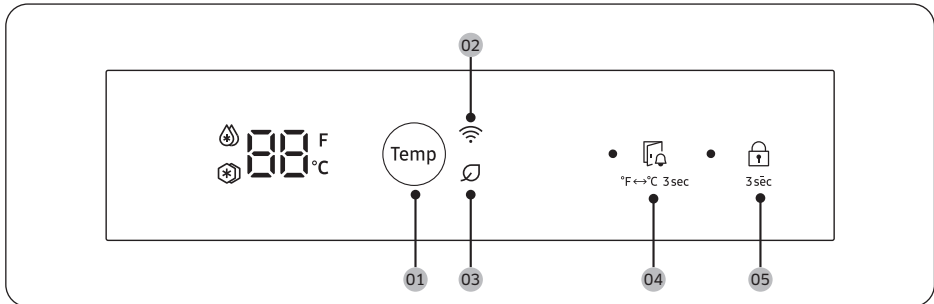

TYP B

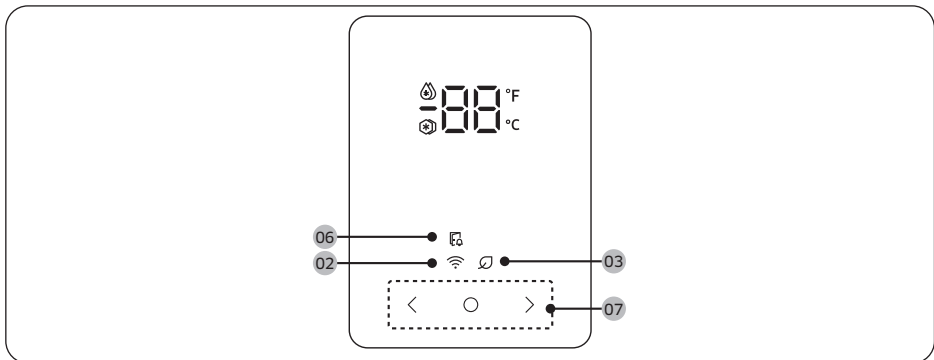

01 Temp (Temp.)

02 Netzwerkverbindung *

03 AI Energy Mode *

04 Door Alarm (Türalarm)

05 Lock (Sperrung)

06 Anzeige für eine geöffnete Gerätetür



07 Tasten

* Nur bestimmte Modelle

Bedienung

01 Temp. (nur Typ A)

Tippen Sie auf **Temp (Temp.)** um die gewünschte Temperatur, die Funktion Power Cool (Turbokühlung) oder die Funktion Vacation (Abwesenheit) auszuwählen.

- Die Auswahl ändert sich im folgenden Programm: 3 °C → 2 °C → 1 °C →  (Power Cool (Turbokühlung)) →  (Vacation (Abwesenheit)) → 7 °C
- Power Cool (Turbokühlung) beschleunigt das Abkühlen bei maximaler Lüfterdrehzahl. Das Kühlabteil läuft zweieinhalb Stunden lang mit voller Leistung weiter. Danach wird das Gerät wieder mit der vorher eingestellten Temperatur betrieben.
- Verwenden Sie die Funktion Vacation (Abwesenheit), wenn Sie in Urlaub fahren, auf Geschäftsreise sind oder das Kühlabteil für längere Zeit nicht benötigen.

HINWEIS

- Power Cool (Turbokühlung) erhöht den Stromverbrauch. Wenn Sie die Funktion nicht mehr benötigen, vergessen Sie nicht, sie zu deaktivieren und wieder die vorherige Temperatur einzustellen.
- Es wird dringend empfohlen, das Kühlabteil zu leeren und die Gerätetür zu schließen, bevor der Modus Vacation (Abwesenheit) aktiviert wird.

02 Netzwerkanschluss (nur bestimmte Modelle)

Sie können Ihre Kühl-/Gefrierkombination über die SmartThings-App steuern und überwachen. Weitere Informationen finden Sie im Abschnitt **SmartThings (nur bestimmte Modelle)**.



HINWEIS

Wenn der Kühlschrank nicht mit der SmartThings-App verbunden ist, blinkt das WLAN-Symbol () , um Sie beim Öffnen der Tür zu warnen. Wenn Sie das blinkende WLAN-Symbol () erkennen, empfehlen wir, dass Sie Ihre Kühl-/Gefrierkombination mit der SmartThings-App verbinden.

03 AI Energy Mode (nur bestimmte Modelle)

Das Symbol  wird angezeigt, wenn Sie in der SmartThings-App den AI Energy Mode aktivieren. (nur bestimmte Modelle)

04 Türalarm / °F ↔ °C 3 Sek. (nur Typ A)

Door Alarm (Türalarm)	Tippen Sie auf die Taste  , um den Türalarm ein- oder auszuschalten. <ul style="list-style-type: none">• Wenn Sie die Tür mehr als 2 Minuten lang offen lassen, ertönt ein Alarmsignal und die LED links von der Alarmanzeige blinkt.
°F ↔ °C 3 sec (3 Sek.)	Halten Sie die Taste  3 Sekunden lang gedrückt, um die Temperatureinheit zwischen Celsius und Fahrenheit umzuschalten.

05 Sperre (3 Sek.) (nur Typ A)

Halten Sie die Taste  3 Sekunden lang gedrückt, um die Sperrfunktion ein- oder auszuschalten.

- Wenn Sie die Funktion einschalten, werden alle Bedienelemente deaktiviert und die LED-Anzeige auf der linken Seite der Taste leuchtet auf.
- Nachdem Sie die Funktion eingeschaltet haben, müssen Sie sie ausschalten, um das Bedienfeld wieder verwenden zu können.



06 Anzeige für offene Gerätetür (nur Typ B)

Diese Anzeige und Sie hören einen Alarm, wenn die Tür für mehr als 2 Minuten offen gelassen wird.

07 Tasten (nur Typ B)

- Um die Anzeige wieder einzuschalten, wenn sie deaktiviert ist, tippen Sie einfach auf eine beliebige Taste.
- Tippen Sie auf < oder >, um zu navigieren.
- Tippen Sie auf ○, um Ihre Auswahl zu bestätigen.
 - Berühren und halten Sie ○, um den AP-Modus aufzurufen. (Weitere Informationen finden Sie im Abschnitt **SmartThings (nur bestimmte Modelle)** auf Seite 26.)

Einstellung der gewünschten Temperatur oder Funktion

- Tippen Sie auf ○. Wenn die Temperaturanzeige zu blinken beginnt, tippen Sie auf < oder >, um die gewünschte Temperatur, die Funktion Power Cool (Turbokühlung) oder die Funktion Vacation (Abwesenheit) auszuwählen. Tippen Sie anschließend auf ○, um die Auswahl zu bestätigen.
 - Mögliche Einstellungen (in Celsius):  (Power Cool (Turbokühlung)) ↔ 1 °C ↔ 2 °C ↔ 3 °C ↔ 4 °C ↔ 5 °C ↔ 6 °C ↔ 7 °C ↔  (Vacation (Abwesenheit))

Ändern der Temperatureinheit

- Tippen Sie zweimal auf ○. Wenn die Temperatureinheit zu blinken beginnt, tippen Sie auf < oder >, um die gewünschte Temperatureinheit auszuwählen. Tippen Sie anschließend auf ○, um die Auswahl zu bestätigen.

Aktivieren bzw. Deaktivieren des WLAN (nur bestimmte Modelle)

Typ A: Um das WLAN ein- oder auszuschalten, berühren Sie **Temp (Temp.)** und halten Sie es 10 Sekunden lang gedrückt.

Typ B: Um das WLAN ein- oder auszuschalten, berühren Sie > und halten Sie es 10 Sekunden lang gedrückt.

Auf der Anzeige wird der WLAN-Status 5 Sekunden lang angezeigt (siehe Abbildung).

WLAN Ein

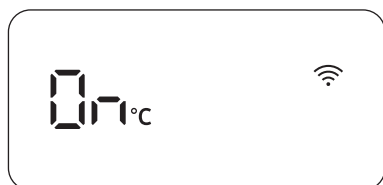

WLAN Aus

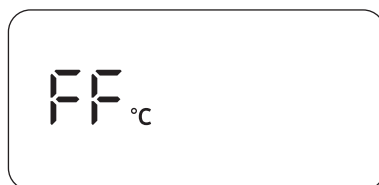

HINWEIS

- Um die Kühl-/Gefrierkombination mit der SmartThings-App zu verbinden, müssen Sie das WLAN einschalten.
- Weitere Informationen finden Sie im Abschnitt **SmartThings (nur bestimmte Modelle)**.

Bedienung

SmartThings (nur bestimmte Modelle)

Installation

Besuchen Sie Google Play Store, Galaxy Apps oder Apple App Store und suchen Sie nach „SmartThings“. Laden Sie die von Samsung Electronics zur Verfügung gestellte SmartThings-App herunter und installieren Sie diese auf Ihrem Smart-Gerät.

HINWEIS

- Welche Softwareversion die SmartThings-App unterstützt, hängt von den Richtlinien des Herstellers zur Unterstützung von Betriebssystemen ab. Im Hinblick auf die SmartThings-App und die von der App unterstützten Funktionen kann die neue Update-Richtlinie für die jeweilige Betriebssystemversion aus Gründen der Benutzerfreundlichkeit oder der Sicherheit ausgesetzt werden.
- Jederzeitige unangekündigte Änderungen der SmartThings-App zur Verbesserung der Benutzerfreundlichkeit oder der Leistung sind vorbehalten. Da die Betriebssystemversion des Mobilgeräts jedes Jahr aktualisiert wird, wird auch SmartThings laufend an das neueste Betriebssystem angepasst. Kontaktieren Sie uns bitte unter st.service@samsung.com, falls Sie Fragen zu den oben genannten Themen haben.
- Empfohlene Verschlüsselungssysteme sind unter anderem WPA/TKIP und WPA2/AES. Neuere oder nicht genormte WLAN-Authentifizierungsprotokolle werden nicht unterstützt.
- Drahtlose Netzwerke können durch die sie umgebende drahtlose Kommunikationsumgebung beeinflusst werden.
- Wenn Ihr Internetdienstanbieter die MAC-Adresse Ihres PCs oder Modems zur Identifikation gespeichert hat, kann sich Ihre Samsung Smart-Kühl-/Gefrierkombination möglicherweise nicht mit dem Internet verbinden. Wenn dies der Fall ist, wenden Sie sich für technische Unterstützung an Ihren Internetdienstanbieter.
- Die Firewall-Einstellungen Ihres Netzwerks können den Zugriff Ihrer Samsung Smart-Kühl-/Gefrierkombination auf das Internet verhindern. Wenden Sie sich für technische Unterstützung an Ihren Internetdienstanbieter. Wenn sich dieses Symptom weiterhin zeigt, wenden Sie sich an das nächste Samsung-Kundendienstzentrum oder an einen Samsung-Händler.
- Informationen zur Konfiguration der Zugangspunkteinstellungen finden Sie im Benutzerhandbuch unter Zugangspunkte (Router).
- Samsung Smart-Kühl-/Gefrierkombinationen unterstützen WLAN 2,4 GHz mit IEEE 802.11 b/g/n sowie Soft-AP-Protokolle. (IEEE 802.11 n wird empfohlen).
- Nicht zugelassene WLAN-Router können sich möglicherweise nicht mit den jeweiligen Samsung Smart Kühl-/Gefrierkombinationen verbinden.

Samsung-Konto

Für die Nutzung der App müssen Sie ein Samsung-Konto einrichten. Wenn Sie kein Samsung-Konto haben, befolgen Sie die Anweisungen der App zur Erstellung eines kostenlosen Samsung-Kontos.

Erste Schritte

Schalten Sie das Gerät, mit dem Sie sich verbinden möchten, ein, öffnen Sie die SmartThings-App auf Ihrem Telefon und befolgen Sie anschließend die nachstehenden Anweisungen.

Wenn ein Popup mit der Nachricht eingeblendet wird, dass ein neues Gerät gefunden wurde, tippen Sie auf **ADD NOW (JETZT HINZUFÜGEN)**.

Wenn kein Popup angezeigt wird, tippen Sie auf die Taste + und wählen Sie das Gerät, mit dem Sie sich verbinden möchten, aus der Liste der verfügbaren Geräte aus.

Ist Ihr Gerät nicht in der Liste der verfügbaren Geräte aufgeführt, tippen Sie auf **Supported Devices (Unterstützte Geräte)**, wählen Sie den Gerätetyp (Kühl-/Gefrierkombination) und anschließend das genaue Modell der Kühl-/Gefrierkombination aus.

Befolgen Sie die Anweisungen in der App, um Ihr Gerät einzurichten. Sobald die Einrichtung abgeschlossen ist, erscheint Ihre Kühl-/Gefrierkombination als „Karte“ auf Ihrem Bildschirm **Devices (Geräte)**.

Kühl-/Gefrierkombination-App

Integrierte Steuerung

Sie können Ihre Kühl-/Gefrierkombination zu Hause und unterwegs überwachen und bedienen.



- Tippen Sie zuerst auf das Symbol der Kühl-/Gefrierkombination auf dem SmartThings-Dashboard oder auf das Geräte-Symbol am unteren Rand des Dashboards und dann auf die Karte „Kühl-/Gefrierkombination“, um die Seite für die Kühl-/Gefrierkombination zu öffnen.
- Prüfen Sie den Betriebsstatus oder etwaige Benachrichtigungen, die mit Ihrer Kühl-/Gefrierkombination zu tun haben und ändern Sie gegebenenfalls die Optionen oder Einstellungen.

HINWEIS

Einige Optionen und Einstellungen der Kühl-/Gefrierkombination stehen über die Fernbedienung nicht zur Verfügung.

Kategorie	Element	Beschreibung
Überwachung	Temperatur im Kühlabteil	Zeigt die aktuelle Temperatureinstellung für das Kühlabteil an.
Funktionen	Turbokühlung	Sie können die Funktion Turbokühlung ein- und ausschalten und die aktuellen Einstellungen überprüfen.
Alarmer	Zu hohe Temperatur	Dieser Alarm wird ausgelöst, wenn das Kühlabteil eine zu hohe Temperatur aufweist.
	Türöffnung	Dieser Alarm wird ausgelöst, wenn die Tür des Kühlabteils für eine bestimmte Dauer offen steht.

Bedienung

Kategorie	Element	Beschreibung
AI Energy Mode *		<p>Sie können den AI Energy Mode unter dem Menüpunkt Energy in der SmartThings App ein- oder ausschalten.</p> <p>Sie können den Status des AI Energy Mode in der SmartThings-App kontrollieren. Bei einigen Modellen erscheint das Symbol  auf dem Bedienfeld, um anzuzeigen, dass der AI Energy Mode in Betrieb ist. (nur bestimmte Modelle)</p> <p>Durch Aktivieren des AI Energy Mode verringern Sie zwar den Energieverbrauch, zugleich kann aber auch die Kühlleistung zurückgehen.</p> <p> HINWEIS</p> <p>Der AI Energy Mode funktioniert möglicherweise nicht nach den Einstellungen des Benutzers oder der Betriebsumgebung.</p>

* Nur bestimmte Modelle

Informationen zu Sicherheitsaktualisierungen

Sicherheitsaktualisierungen werden bereitgestellt, um die Sicherheit Ihres Geräts zu erhöhen und Ihre personenbezogenen Daten zu schützen. Weitere Informationen zu Sicherheitsaktualisierungen finden Sie unter <https://security.samsungda.com>.

* Die Website unterstützt nur einige Sprachen.

Funktion „Automatische Türöffnung“ (nur bestimmte Modelle)

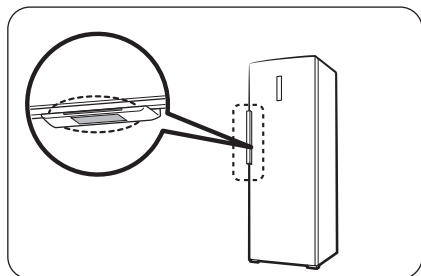

Berühren Sie den Sensor in der Nähe des Türgriffs.
Die Tür wird sich öffnen.

HINWEIS

- Die Tür kann dann nicht korrekt schließen. Schließen Sie die Tür nach Gebrauch von Hand.
- Der Öffnungswinkel (Grad) der Tür kann je nach Installationsumgebung variieren, wie z. B. dem Boden, auf dem das Kühlabteil steht, der Höhe des Kühlabteils und der Beladung des Türfachs mit Lebensmitteln.
 - Wenn sich die Tür zu weit oder nicht weit genug öffnen lässt, überprüfen Sie, ob die Kühl-/Gefrierkombination eben steht. (Weitere Informationen finden Sie im Abschnitt „**SCHRITT 4 Einstellen der Justierfüße**“ auf Seite 19.)

VORSICHT

- Die Funktion „Automatische Türöffnung“ kann bei wiederholtem Öffnen und Schließen der Tür nicht richtig funktionieren.
- Drücken Sie nicht gegen die Tür und halten Sie sie nicht mit Gewalt an, während sie sich automatisch öffnet. Andernfalls kann es zu Fehlfunktionen des Geräts kommen.
 - Achten Sie darauf, dass Sie nicht von der Gerätetür getroffen werden, wenn diese sich automatisch öffnet.
- Wenn sich die Gerätetür nach mehrmaligem Öffnen nicht leicht öffnen lässt, warten Sie etwa 1 Minute und versuchen Sie es dann erneut. Dies kann aufgrund der Luftdruckänderungen im Inneren der Kühl-/Gefrierkombination nach dem Öffnen und Schließen der Tür auftreten.
- Wenn Sie den Sensor versehentlich berühren, kann sich die Gerätetür öffnen. Vergewissern Sie sich, dass die Gerätetür geschlossen ist.

Wartung und Pflege

Ändern des Anschlags der Gerätetür

WARNUNG

- Die Garantie erstreckt sich nicht auf Fehler beim Ändern des Türanschlags oder Sachschäden, die durch von zugelassene Handwerkern verursacht werden.
- Achten Sie vor dem Ändern des Türanschlags darauf, dass die Kühl-/Gefrierkombination nicht an das Stromnetz angeschlossen ist.
- Nach dem Ändern des Türanschlags muss die Kühl-/Gefrierkombination mindestens eine Stunde lang ruhen. Die soll möglicherweise auftretende Stromschläge verhindern.
- Ein Türumbau muss von Samsung-zugelassenem Servicepersonal auf Ihre Kosten durchgeführt werden, weil diese Art von Service nicht durch die Garantie abgedeckt ist.

VORSICHT

Die Tür ist schwer. Lassen Sie das Ändern des Türanschlags von mindestens zwei Personen durchführen. Andernfalls könnten sie sich verletzen

Benötigte Werkzeuge (nicht mitgeliefert)



Kreuzschlitzschraubendreher



Schlitzschraubendreher



Verstellbarer
Schraubenschlüssel

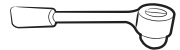

8 mm-
Steckschlüssel (für
Schrauben)

Zubehör

Das Zubehör kann sich je nach Modell vom Aussehen her unterscheiden.



Abdeckung des linken oberen
Türscharniers



Oberes linkes Türscharnier



Nockensteg



Unterer Nockensteg



Türaussparung

VORSICHT

Achten Sie beim Ändern des Türanschlags darauf, dass alle Kleinteile der Kühl-/Gefrierkombination (Schrauben, Kappen usw.) sich aus Sicherheitsgründen außerhalb der Reichweite von Kindern und Säuglingen befinden.

Beschreibung der Verfahrensschritte

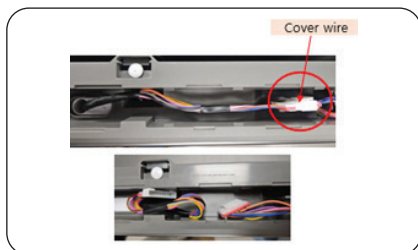
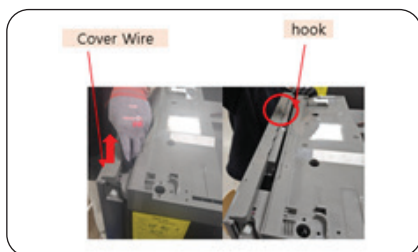

1. Verwenden Sie einen Schlitzschraubendreher, um den Haken der Kabelabdeckung (an der Oberseite der Gerätetür) zu entriegeln, bevor Sie sie nach oben ziehen, um sie zu entfernen.

2. Ziehen Sie den Kabelstecker von der Innenseite der Türkappe, die sich oben auf der Gerätetür befindet, ab und trennen Sie ihn. (nur bestimmte Modelle)

VORSICHT

Bewahren Sie die Abdeckung an einem sicheren Ort auf, um sie später zu verwenden.

3. Verwenden Sie den Kreuzschlitzschraubendreher, um die linken/rechten Schrauben (x2) der PBA-Abdeckung zu lösen, die sich oben auf der Kühl-/Gefrierkombination befindet. Ziehen Sie zuerst die hintere Abdeckung der PBA nach oben, um sie zu entfernen.

Wartung und Pflege

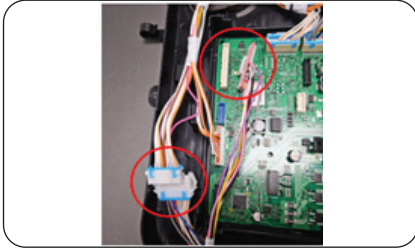

4. Entfernen Sie die oberen Kabeldrähte aus dem Inneren der PBA-Box.



5. Verwenden Sie den Kreuzschlitzschraubendreher, um die Schrauben (x4) der oberen Platte zu lösen. Ziehen Sie leicht nach oben, um den Haken der Abdeckung zu lösen, bevor Sie die Kühl-/Gefrierkombination abnehmen.

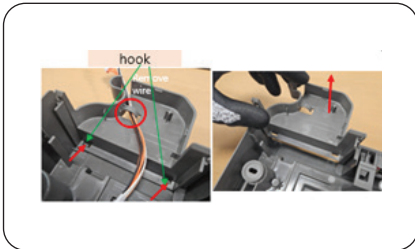

6. Entfernen Sie die Drähte über der Scharnierabdeckung der oberen Platte. Drücken Sie dann auf die Haken (x2), um sie gleichzeitig zu lösen, und ziehen Sie die Scharnierabdeckung nach oben.

⚠ VORSICHT

Bewahren Sie die Scharnierabdeckung an einem sicheren Ort auf, um die Gerätetür später umdrehen zu können.

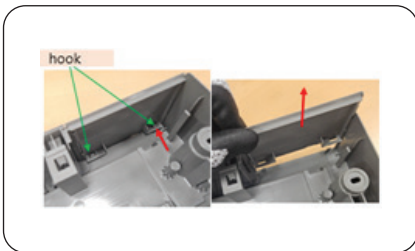

7. Drücken Sie von der gegenüberliegenden Seite aus gleichzeitig auf die Haken (x2), um sie zu lösen, und ziehen Sie die Scharnierkappe nach oben.

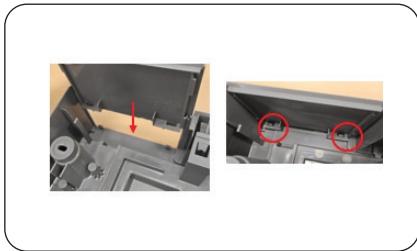

8. Setzen Sie die Scharnierkappe (Schritt 7) in die Position der Scharnierabdeckung (Schritt 6) ein, bis der Haken richtig eingerastet ist.

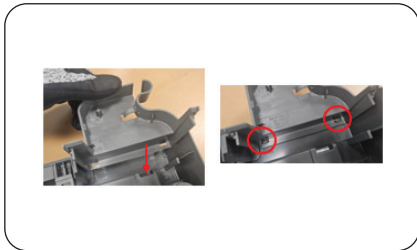

9. Drücken Sie die Abdeckung der rechten oberen Gerätetür in die Position der Scharnierkappe (Schritt 7).

HINWEIS

Verwenden Sie die Scharnierabdeckung der rechten oberen Gerätetür, die im Türumkehrsatz enthalten ist.

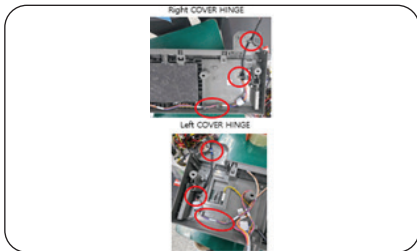

10. Führen Sie die Drähte wieder ein (Schritt 6) und kleben Sie das Klebeband in den überstehenden Bereich der Scharnierabdeckung.

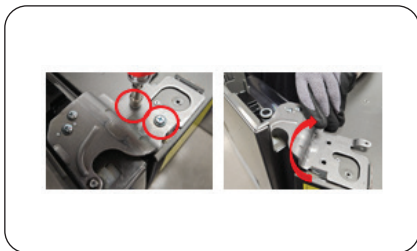

11. Verwenden Sie den 8-mm-Schlüssel, um die Schrauben (x2) des oberen Scharniers zu lösen. Heben Sie das obere Scharnier vorsichtig an, sodass sich die Welle von der Türkappe löst.

⚠ VORSICHT

- Achten Sie darauf, dass Sie die Gerätetür nicht fallen lassen. Andernfalls kann die Gerätetür aufgrund ihres Gewichts zu Verletzungen führen.
- Bewahren Sie das obere Scharnier an einem sicheren Ort auf, um die Gerätetür später umdrehen zu können.

Wartung und Pflege

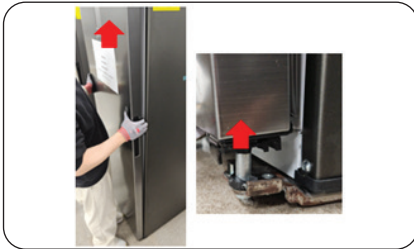

12. Heben Sie die Gerätetür an, sodass sie sich von der Welle des unteren Scharniers löst.

⚠ VORSICHT

Achten Sie darauf, dass Sie die Gerätetür nicht fallen lassen. Andernfalls kann die Gerätetür aufgrund ihres Gewichts zu Verletzungen führen.



13. Legen Sie die Gerätetür auf den Boden.

📦 HINWEIS

Stellen Sie einen Karton auf den Boden, um eine Beschädigung der Gerätetür zu vermeiden.



14. Verwenden Sie den Kreuzschlitzschraubendreher, um die Schrauben an der Unterseite der Gerätetür zu lösen. Entfernen Sie dann den Nockensteg und den Stopper.

⚠ VORSICHT

Bewahren Sie den Nockensteg an einem sicheren Ort auf, um die Gerätetür später umzudrehen.



15. Tragen Sie Fett (nicht bereitgestellt) auf den Nockensteg (Zubehör) in den mit Pfeilen markierten Bereichen auf, wie gezeigt. Setzen Sie dann den Stopper und den Nockensteg in dieser Reihenfolge gegenüber der Gerätetür ein. Verwenden Sie den Kreuzschlitzschraubendreher, um sie zu befestigen.

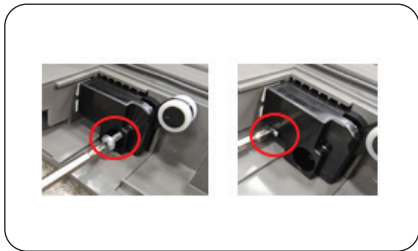

16. Verwenden Sie einen Kreuzschlitzschraubendreher, um die Schrauben der Schließautomatik (x2) an der Oberseite der Gerätetür zu lösen.

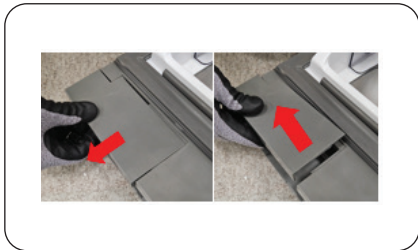

17. Ziehen Sie den Deckel an der Türaussparung der Gerätetür (auf der gegenüberliegenden Seite der Schließautomatik) nach oben und dann nach außen, um ihn zu entfernen.

VORSICHT

Bewahren Sie die Türaussparung an einem sicheren Ort auf, um die Gerätetür später umzudrehen.

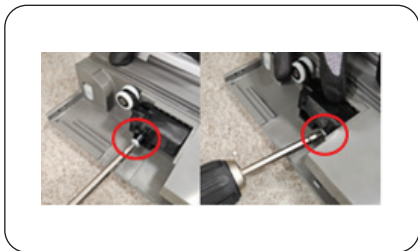

18. Setzen Sie die Schließautomatik (Schritt 16) in die Türaussparungsposition ein. Verwenden Sie dann den Kreuzschlitzschraubendreher, um die Schrauben festzuziehen (x2).

HINWEIS

Sie können die Schließautomatik auch in umgekehrter Richtung verwenden.

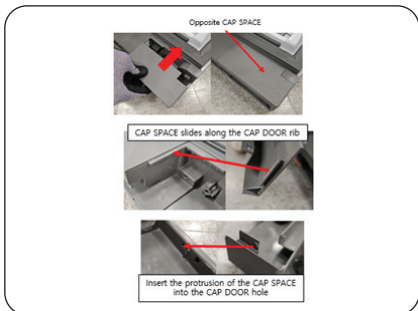

19. Schieben Sie den bereitgestellten Abdeckungsraum entlang der Rippe der Gerätetür (Zubehör) ein (dort, wo die Schließautomatik entfernt wurde), bis der hervorstehende Teil des Abdeckungsraums in das Loch der Gerätetür passt.

Wartung und Pflege

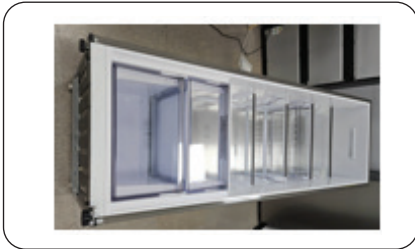

20. Legen Sie die Kühl-/Gefrierkombination auf den Boden.

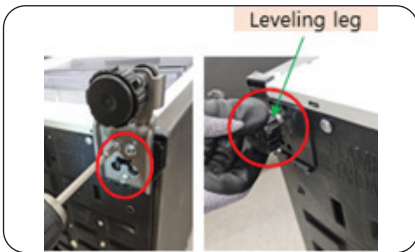

21. Verwenden Sie den Kreuzschlitzschraubendreher, um die Schrauben (x3) des unteren Scharniers an der Unterseite der Kühl-/Gefrierkombination zu lösen. Drehen Sie den Justierfuß, der sich auf der gegenüberliegenden Seite des unteren Scharniers befindet, heraus.

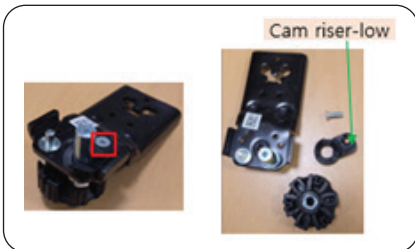

22. Verwenden Sie den Kreuzschlitzschraubendreher, um die Schrauben des unteren Nockenstegs zu lösen. Entfernen Sie dann den Justierfuß aus dem unteren Scharnier.

⚠ VORSICHT

Bewahren Sie den unteren Nockensteg an einem sicheren Ort auf, um die Gerätetür später umzudrehen.

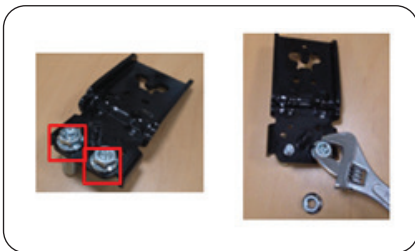

23. Verwenden Sie den 12-mm-Steckschlüssel, um die Wellenmuttern (x2) am unteren Scharnier zu lösen.

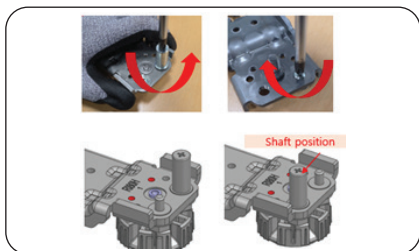

24. Verwenden Sie den Kreuzschlitzschraubendreher, um die beiden Wellen aus dem unteren Scharnier zu entfernen, und tauschen Sie ihre Positionen aus, bevor Sie sie wieder festziehen. Setzen Sie die Wellenmuttern (x2) und den Justierfuß ebenfalls wieder ein.

⚠ VORSICHT

Vergewissern Sie sich, dass Sie die Position der einzelnen Wellen vor dem Wiedereinsetzen vertauschen.



25. Tragen Sie Fett (nicht bereitgestellt) auf die mit Pfeilen markierten Bereiche des unteren Nockenstegs auf (siehe Abbildung). Setzen Sie den unteren Nockensteg in die Wellenposition ein, bevor Sie ihn mit der Schraube festziehen.

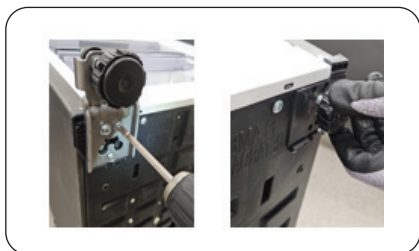

26. Verwenden Sie den Kreuzschlitzschraubendreher, um das untere Scharnier mit den Schrauben (x3) auf der gegenüberliegenden Seite des Bodens der Kühl-/Gefrierkombination zu befestigen.

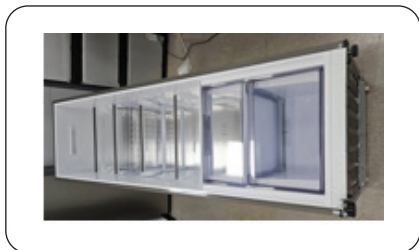

27. Stellen Sie die Kühl-/Gefrierkombination aufrecht hin.

Wartung und Pflege



28. Setzen Sie die Gerätetür wieder so ein, dass sie in die Welle des unteren Scharniers passt.

⚠ VORSICHT

Achten Sie darauf, dass Sie die Gerätetür nicht fallen lassen. Andernfalls kann die Gerätetür aufgrund ihres Gewichts physische Schäden verursachen.

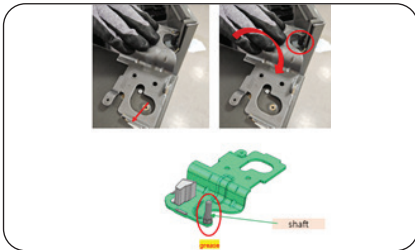

29. Tragen Sie Fett (nicht bereitgestellt) auf die hintere Welle des bereitgestellten oberen linken Türscharniers auf. Haken Sie die Welle in der hinteren Verriegelungsposition ein und drehen Sie sie langsam, bis sie in die Öffnung der Gerätetür einrastet.

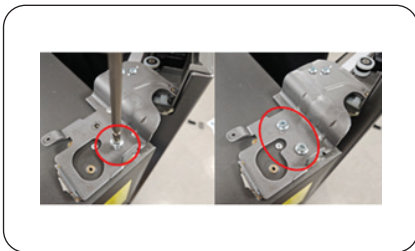

30. Verwenden Sie den Kreuzschlitzschraubendreher oder den 8-mm-Steckschlüssel, um das obere Scharnier mit den Schrauben (x2) festzuziehen.



31. Hängen Sie die Scharnierabdeckung in das Scharnier ein, bevor Sie sie mit den Schrauben (x4) auf der oberen Platte festschrauben.



32. Schließen Sie die Kabelstecker in der Türkappe wieder an, bevor Sie die Drähte in der Türkappe anordnen. (nur bestimmte Modelle)

VORSICHT

Achten Sie darauf, dass die Drähte nicht freiliegen.

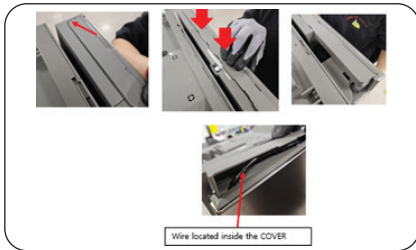

33. Setzen Sie die Drahtabdeckung mit der gegenüberliegenden Seite des Scharniers zuerst ein.

HINWEIS

Achten Sie darauf, dass die Drähte nicht freiliegen. Andernfalls versuchen Sie es erneut.

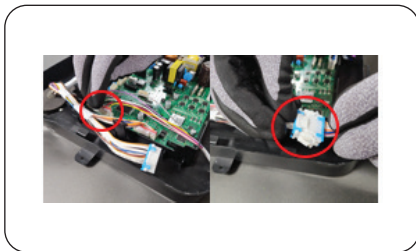

34. Schließen Sie die Drähte im Inneren der PBA-Box (oben auf der Kühl-/Gefrierkombination) an die PBA an.



35. Hängen Sie die Vorderseite der PBA-Abdeckung in die PBA-Box ein. Drücken Sie dann nach unten, um die PBA-Abdeckung zu befestigen.

Wartung und Pflege

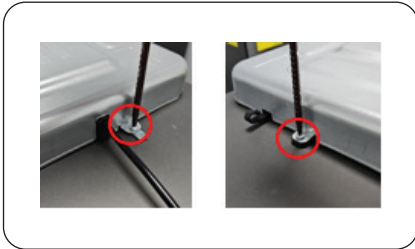

36. Verwenden Sie den Kreuzschlitzschraubendreher, um die PBA-Abdeckung mit den Schrauben (x2) zu befestigen.

Option „Automatische Türöffnung“ Berührungssensor umkehrbar (nur bestimmte Modelle)



1. Kleben Sie das Schutzband auf die Rückseite des Sensors „Automatische Türöffnung“ (an der Griffmulde der Gerätetür). Stecken Sie dann den Schlitzschraubendreher (3-6 mm Kopf) in den Haken des Sensors „Automatische Türöffnung“, um ihn zu entfernen.

VORSICHT

Um Kratzer auf dem Sensor „Automatische Türöffnung“ zu vermeiden, kleben Sie das Schutzband auf den Sensor.

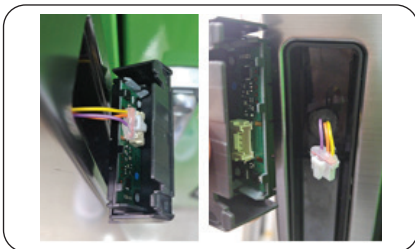

2. Ziehen Sie den Kabelstecker des Berührungssensors ab.



3. Stecken Sie den Schlitzschraubendreher in die Griffabdeckung (auf der gegenüberliegenden Seite des Berührungssensors), um sie zu entfernen.
4. Tauschen Sie die Positionen des Berührungssensors und der Griffabdeckung, bevor Sie sie wieder einsetzen.

Umkehrung der Position des Türgriffs (nur bestimmte Modelle)



1. Entfernen Sie die Griffabdeckungen.



2. Verwenden Sie einen Kreuzschlitzschraubendreher, um die Schrauben zu lösen und den Handgriff zu entfernen.

Wartung und Pflege

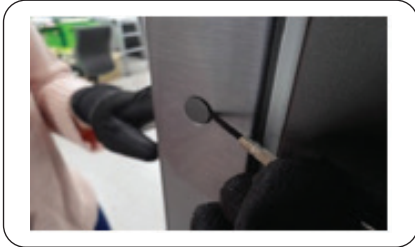

3. Entfernen Sie die Bohrungskappen auf anderen der Seite der Tür mit einem Schlitzschraubendreher.

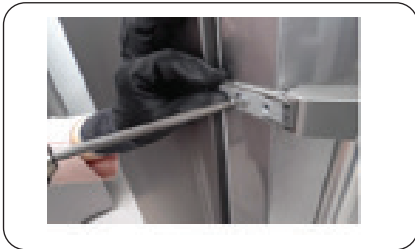

4. Setzen Sie die Bohrungskappen in die Bohrungen ein, an denen Sie den Handgriff gelöst haben.
5. Halten Sie den Griff an die gegenüberliegende Seite der Tür und richten Sie die Bohrungen im Handgriff und in der Tür übereinander aus.
6. Verwenden Sie einen Kreuzschlitzschraubendreher, um den Handgriff mit Hilfe der Schrauben zu befestigen.



7. Bringen Sie die Griffabdeckungen wieder an.

Handhabung und Pflege

Fachböden/Weinregal (nur bestimmte Modelle)

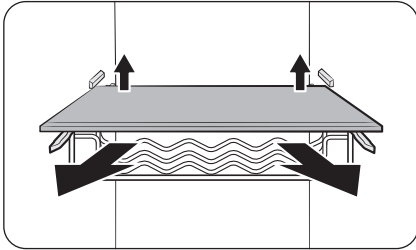

Heben Sie den Fachboden (bzw. das Weinregal) zum Herausziehen leicht am hintere Ende an.

Variabler Fachboden

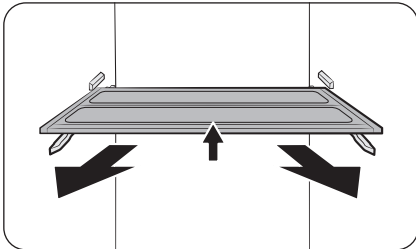

1. Heben Sie das vordere Ende des Fachbodens leicht an, um diesen herauszuziehen.
2. Kippen Sie den Fachboden diagonal an, um ihn herauszunehmen.

VORSICHT

- Das Regal muss richtig herum eingesetzt werden. Achten sie darauf, dass die Unterseite nicht nach oben zeigt.
- Achten Sie beim Wiedereinsetzen des Fachbodens darauf, dass Sie ihn bis zum Ende durchschieben, damit er sitzt.
- Glasbehälter können zu Kratzern auf der Oberfläche von Glasböden führen.

Türfächer

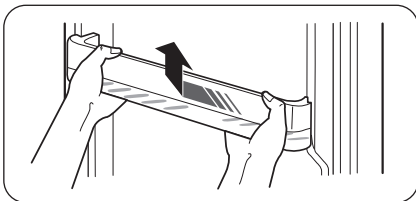

Ziehen Sie das Türfach vorsichtig nach oben heraus.

VORSICHT

Um Unfälle zu vermeiden, leeren Sie die Türfächer vor dem Ausbau.

Wartung und Pflege

Reinigung

Innen und außen

WARNUNG

- Verwenden Sie Benzin, Verdünner, Essig, flüssige Bleichmittel, Backpulver, Zitronensäure, Salzmischungen oder Haushalts-/Autoreiniger wie Clorox™ nicht zu Reinigungszwecken. Andernfalls können Schäden an der Oberfläche des Geräts oder ein Brand die Folge sein.
- Sprühen Sie kein Wasser auf die Kühl-/Gefrierkombination. Andernfalls besteht die Gefahr von Stromschlägen.

Entfernen Sie eventuelle Fremdkörper (z. B. Staub oder Wasser) in regelmäßigen Abständen mit einem trockenen Tuch vom Netzstecker und von den Kontakten.

1. Ziehen Sie das Netzkabel aus der Steckdose.
2. Verwenden Sie ein angefeuchtetes, weiches, fusselfreies Tuch oder ein Papiertuch, um die Innen- und Außenflächen der Kühl-/Gefrierkombination zu reinigen.
3. Wenn Sie fertig sind, verwenden Sie ein trockenes Tuch oder ein Papiertuch, um das Gerät gründlich zu trocknen.
4. Verbinden Sie das Netzkabel mit der Steckdose.

Ersetzen von Teilen

LED-Lampen

Wenn Sie die Leuchten der Kühl-/Gefrierkombination austauschen müssen, wenden Sie sich an das nächstgelegene Samsung-Kundendienstzentrum.

WARNUNG

- Die Leuchten können nicht vom Benutzer gewartet werden. Versuchen Sie nicht, eine Lampe selbst auszutauschen. Andernfalls besteht Stromschlaggefahr.

Leuchte (Lichtquelle)

Dieses Produkt enthält eine Lichtquelle der Energieeffizienzklasse <G>.

Die Leuchte(n) und/oder das/die Vorschaltgerät(e) dürfen vom Benutzer nicht gewartet werden. Um die Leuchten und/oder Vorschaltgeräte auszutauschen, wenden Sie sich an das nächstgelegene Samsung-Kundendienstzentrum.

Ausführliche Anweisungen zum Austauschen der Leucht(en) oder Vorschaltgerät(e) in Ihrem Produkt finden Sie auf der Samsung-Website (<http://www.samsung.com>). Wechseln Sie dort zu Support > Support-Startseite und geben Sie dann die Modellbezeichnung ein.

Detaillierte Anweisung zum Ausbauen der Leuchte(n) und/oder des/der Vorschaltgerät(e) finden Sie in der obigen Anweisung zum Tauschen.

Wartung und Pflege

Side-by-Side-Aufstellung

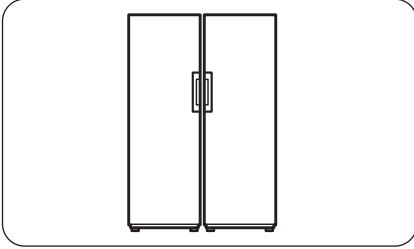

Wenn Sie dies möchten, können Sie diesen Kühlschrank Seite an Seite mit einem anderen Samsung-Kühlschrank aufstellen. Für die Aufstellung Seite an Seite eignen sich aber nur solche Modelle, deren Bezeichnung mit **RZ** oder **RR** beginnt.

HINWEIS

Verwenden Sie das mit dem Kühlschrank (RR-Modelle) mitgelieferte Einbaumaterial für die paarweise oder küchengerechte Installation. Das Einbaumaterial befindet sich nicht im Kühlgerät (RZ-Modelle).

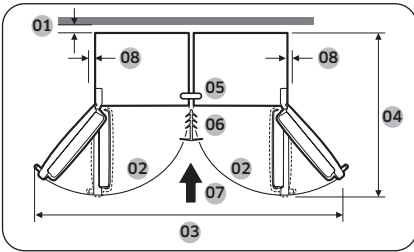

01	Empfehlung: mehr als 50 mm
02	130°
03	1939 mm
04	1194 mm
05	Verbindungsteil
06	Halterung
07	Aufstellrichtung
08	Empfehlung: mehr als 12 mm

Einbausatz

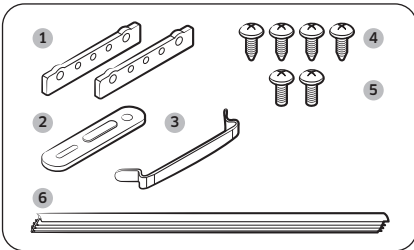

Nr.	TEILEBEZEICHNUNG	Anz.
1	Hinten verstärkte Scharniere	2
2	Verbindungsteil	1
3	Unten verstärktes Scharnier	1
4	Blehschrauben (A)	4
5	Blehschrauben (B)	2
6	Halterung	1

Aufstellung

Achten Sie darauf, beide Kühl-/Gefrierkombinationen zuvor abzuschalten.

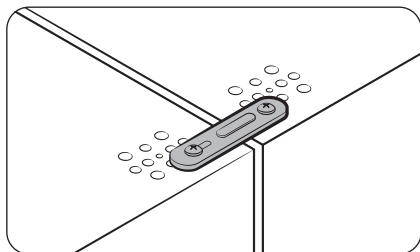

1. Verbinden Sie die Oberseiten der zwei Kühl-/Gefrierkombinationen mit dem **Verbindungsteil** und mit **Blehschrauben**.

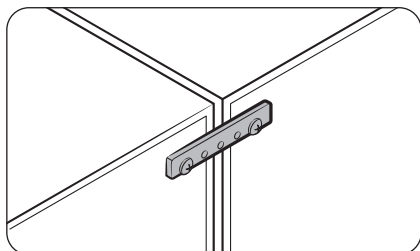

2. Verbinden Sie die Rückseiten der beiden Kühl-/Gefrierkombinationen oben und unten mit den **hinten verstärkten Scharnieren** und mit **Blehschrauben**.

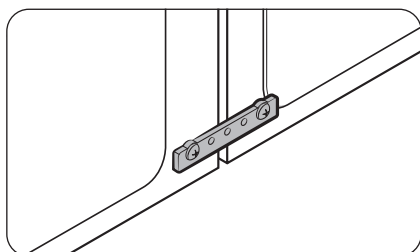

3. Verbinden Sie die FüÙe der beiden Kühl-/Gefrierkombinationen mit dem **verstärkten Bodenscharnier**.

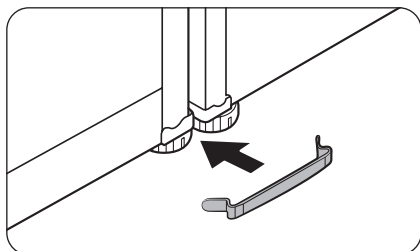

Wartung und Pflege

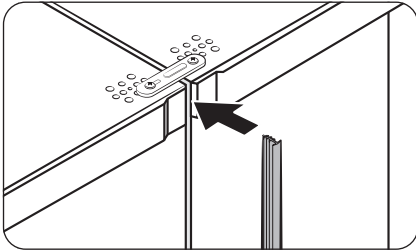

4. Stecken Sie ein Ende des Verbindungsteils oben zwischen die beiden Frontabdeckungen, wodurch eine Lücke entsteht.

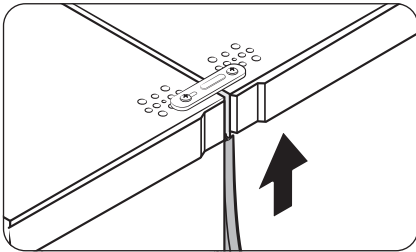

5. Schieben Sie das Verbindungsteil bis ganz oben.

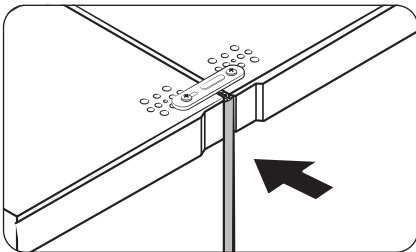

6. Drücken Sie das andere Ende nach unten, um es einzurasten.

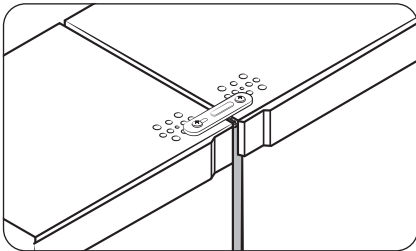

Problembhebung

Überprüfen Sie Folgendes, ehe Sie den Kundendienst anrufen. Alle Serviceanrufe, die sich nicht auf Fehlfunktionen beziehen, werden dem Benutzer in Rechnung gestellt.

Allgemein

Temperatur

Symptom	Mögliche Ursachen	Lösung
Der Kühlschrank funktioniert nicht. Die Temperatur im Kühlabteil ist zu hoch.	<ul style="list-style-type: none">• Das Netzkabel ist nicht richtig eingesteckt.	<ul style="list-style-type: none">• Verbinden Sie das Netzkabel richtig mit der Steckdose.
	<ul style="list-style-type: none">• Die Temperaturregelung ist nicht richtig eingestellt.	<ul style="list-style-type: none">• Stellen Sie eine niedrigere Temperatur ein.
	<ul style="list-style-type: none">• Die Kühl-/Gefrierkombination wurde in der Nähe einer Wärmequelle oder in direktem Sonnenlicht aufgestellt.	<ul style="list-style-type: none">• Schützen Sie die Kühl-/Gefrierkombination vor direkter Sonneneinstrahlung oder Wärmequellen.
	<ul style="list-style-type: none">• Kein ausreichender seitlicher oder rückwärtiger Abstand der Kühl-/Gefrierkombination.	<ul style="list-style-type: none">• Wir empfehlen, dass der Abstand zwischen der Kühl-/Gefrierkombination und den angrenzenden Wänden (oder Schränken) mehr als 50 mm beträgt.
	<ul style="list-style-type: none">• Der Modus Vacation (Abwesenheit) ist aktiviert.	<ul style="list-style-type: none">• Deaktivieren Sie den Modus Vacation (Abwesenheit).
	<ul style="list-style-type: none">• Die Kühl-/Gefrierkombination ist überladen. Die Lüftungsöffnungen der Kühl-/Gefrierkombination sind mit Lebensmitteln verstopft.	<ul style="list-style-type: none">• Überladen Sie die Kühl-/Gefrierkombination nicht. Verstellen Sie Lüftungsöffnungen nicht mit Lebensmitteln.
Der Kühlschrank kühlt zu stark.	<ul style="list-style-type: none">• Die Temperaturregelung ist nicht richtig eingestellt.	<ul style="list-style-type: none">• Stellen Sie eine höhere Temperatur ein.

Problembhebung

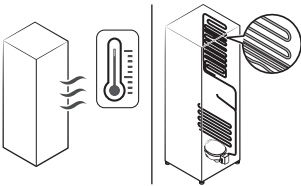
Symptom	Mögliche Ursachen	Lösung
Die Innenwand ist heiß.	<ul style="list-style-type: none"> Die Kühl-/Gefrierkombination hat in der Innenwand hitzebeständige Rohrleitungen. 	<ul style="list-style-type: none"> Um Kondensation zu verhindern, wurde die Kühl-/Gefrierkombination an den vorderen Ecken mit wärmeisolierten Rohren ausgestattet. Dieses Gerät arbeitet bei höheren Umgebungstemperaturen möglicherweise nicht effektiv. Dies ist keine Fehlfunktion des Geräts. 

Gerüche

Symptom	Mögliche Ursachen	Lösung
Die Kühl-/Gefrierkombination erzeugt Gerüche.	<ul style="list-style-type: none"> Verdorbene Lebensmittel. 	<ul style="list-style-type: none"> Reinigen Sie die Kühl-/Gefrierkombination und entfernen Sie die verdorbenen Lebensmittel.
	<ul style="list-style-type: none"> Lebensmittel mit starkem Eigengeruch. 	<ul style="list-style-type: none"> Stellen Sie sicher, dass stark riechende Lebensmittel luftdicht verpackt sind.

Kondensation

Symptom	Mögliche Ursachen	Lösung
Kondenswasser auf den Innenwänden.	<ul style="list-style-type: none"> Wenn die Tür offen steht, dringt Feuchtigkeit in die Kühl-/Gefrierkombination ein. 	<ul style="list-style-type: none"> Entfernen Sie die Feuchtigkeit und lassen Sie die Tür nicht längere Zeit offen stehen.
	<ul style="list-style-type: none"> Lebensmittel mit hohem Feuchtigkeitsgehalt. 	<ul style="list-style-type: none"> Achten Sie darauf, dass Lebensmittel luftdicht verpackt sind.

Automatische Türöffnung (nur bestimmte Modelle)

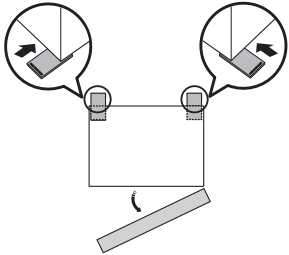
Symptom	Mögliche Ursachen	Lösung
<p>Die Tür lässt sich nicht weit genug öffnen.</p> 	<p>Die hinteren Teile der Kühl-/Gefrierkombination sind niedrig.</p>	<p>Heben Sie die hinteren Teile der Kühl-/Gefrierkombination an, um sie zu nivellieren.</p> 

Problembhebung

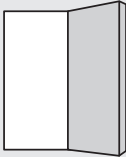
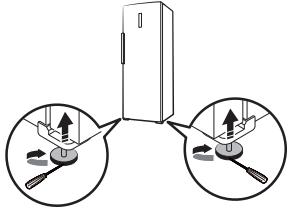
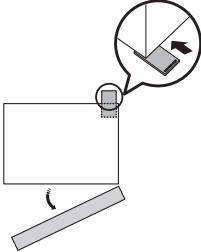
Symptom	Mögliche Ursachen	Lösung
<p>Die Tür öffnet sich zu weit.</p> 	<p>Die vorderen Teile der Kühl-/Gefrierkombination sind niedrig.</p>	<ul style="list-style-type: none"> • Heben Sie die vorderen Teile der Kühl-/Gefrierkombination an, um sie zu nivellieren. (Weitere Informationen zum Nivellieren der Kühl-/Gefrierkombination finden Sie im Abschnitt „SCHRITT 4 Einstellen der Justierfüße“ auf Seite 19.)  <ul style="list-style-type: none"> • Heben Sie nur die Rückseite der Kühl-/Gefrierkombination auf der gleichen Seite wie das Gerätürscharnier an, indem Sie die Nivellierunterlage anbringen. 

Hören Sie ungewöhnliche Geräusche aus der Kühl-/Gefrierkombination?

Überprüfen Sie Folgendes, ehe Sie den Kundendienst anrufen. Anrufe beim Service wegen normaler Geräusche werden dem Nutzer in Rechnung gestellt.

Diese Geräusche sind normal.

- Beim Ein- oder Ausschalten der Kühl-/Gefrierkombination hören Sie möglicherweise Geräusche wie ein Automotor, der angelassen wird. Wenn sich der Betrieb stabilisiert, gehen diese Geräusche zurück.

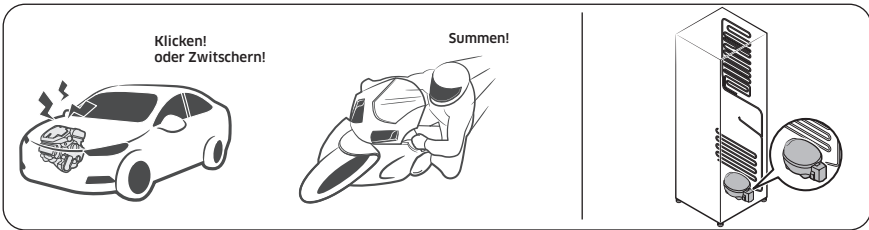

- Zu diesen Geräuschen kann es kommen, solange der Lüfter läuft. Wenn die Kühl-/Gefrierkombination die eingestellte Temperatur erreicht, ist kein Lüftergeräusch zu hören.

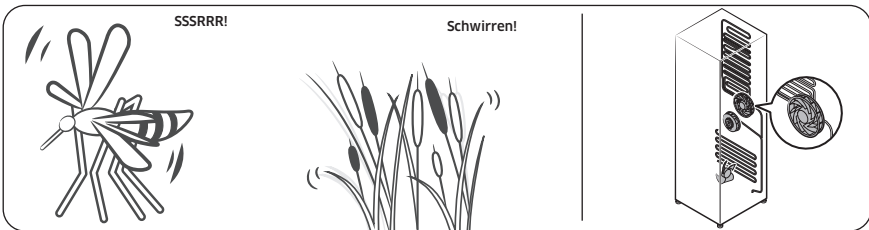

- Im Kühlbetrieb wird Kältemittelgas durch abgedichtete Rohre transportiert, wobei blubbernde Geräusche verursacht werden können.

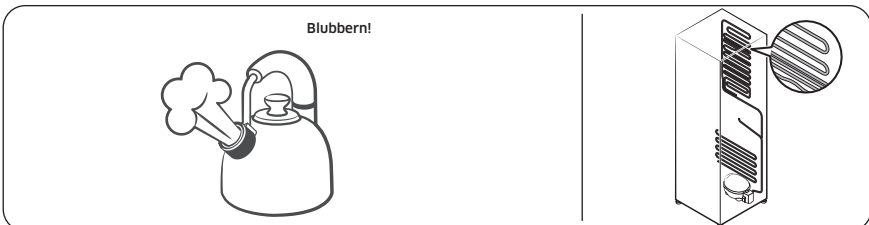

Problembhebung

- Mit der Zunahme bzw. Abnahme der Temperatur in der Kühl-/Gefrierkombination ziehen sich Kunststoffteile zusammen und dehnen sich aus, wodurch Knackgeräusche entstehen. Diese Geräusche treten beim Abtauen auf, oder wenn elektronische Teile arbeiten.

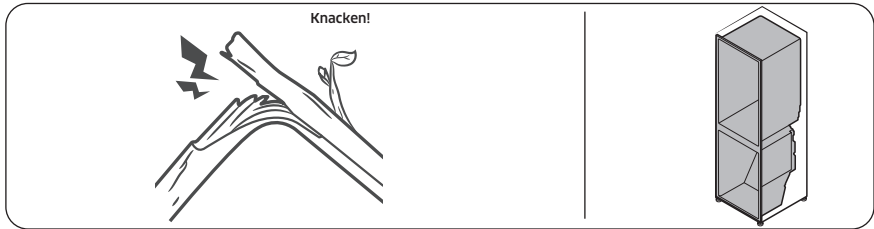

- Modelle mit Eisspender: Möglicherweise sind Summtöne zu hören, wenn sich das Wasserventil öffnet, um die Eismaschine zu füllen.
- Durch den Druckausgleich beim Öffnen und Schließen der Kühl-/Gefrierkombinationstür kann ein zischendes Geräusch auftreten.

SmartThings (nur bestimmte Modelle)

Symptom	Abhilfemaßnahme
„SmartThings“ ist im App-Shop nicht zu finden.	<ul style="list-style-type: none"> • Welche Softwareversion die SmartThings-App unterstützt, hängt von den Richtlinien des Herstellers zur Unterstützung von Betriebssystemen ab. Im Hinblick auf die SmartThings-App und die von der App unterstützten Funktionen kann die neue Update-Richtlinie für die jeweilige Betriebssystemversion aus Gründen der Benutzerfreundlichkeit oder der Sicherheit ausgesetzt werden.
Die SmartThings-App funktioniert nicht.	<ul style="list-style-type: none"> • Die SmartThings-App ist nur für bestimmte Modelle verfügbar. • Die alte Samsung Smart Kühl-/Gefrierkombination-App kann sich nicht mit Samsung Smart Home-Modellen verbinden.
Die SmartThings-App ist installiert, verbindet sich aber nicht mit meiner Kühl-/Gefrierkombination.	<ul style="list-style-type: none"> • Sie müssen sich bei Ihrem Samsung-Konto anmelden, um die App zu nutzen. • Prüfen Sie, ob Ihr Router normal arbeitet. • Wenn das WLAN-Symbol auf der Anzeige der Kühl-/Gefrierkombination nicht angezeigt wird, bedeutet dies, dass noch keine Netzwerkverbindung hergestellt wurde. Verwenden Sie in diesem Fall die SmartThings-App, um Ihre Kühl-/Gefrierkombination mit dem Zugangspunkt (AP) Ihres Hauses zu verbinden und sie zu registrieren.
Anmeldung bei der App nicht möglich.	<ul style="list-style-type: none"> • Sie müssen sich bei Ihrem Samsung-Konto anmelden, um die App zu nutzen. • Wenn Sie kein Samsung-Konto haben, befolgen Sie die Anweisungen der App zur Erstellung eines solchen.
Eine Fehlermeldung wird angezeigt, wenn ich versuche, meine Kühl-/Gefrierkombination zu registrieren.	<ul style="list-style-type: none"> • Easy Connection kann aufgrund der Entfernung vom Zugangspunkt oder elektrischen Umgebungsstörungen nicht verbinden. Warten Sie kurz und versuchen Sie es dann erneut.
Die SmartThings-App hat fehlerfrei eine Verbindung zu meiner Kühl-/Gefrierkombination hergestellt, funktioniert aber nicht.	<ul style="list-style-type: none"> • Beenden Sie die SmartThings-App und starten Sie sie neu oder trennen Sie den Router und verbinden Sie ihn erneut. • Schalten Sie die Kühl-/Gefrierkombination aus und nach 1 Minute wieder ein.

Anhang

Sicherheitshinweise

- Für eine möglichst effiziente Energienutzung wird empfohlen, alle Einsätze, wie z. B. Türfächer, Schubfächer, Fachböden oder den Eiswürfelbehälter, in der vom Hersteller angegebenen Position im Gerät zu verwenden.
- Dieses Kühlgerät ist nicht für die Verwendung als Einbaugerät vorgesehen.
- Das Kühlgerät ist zum Einfrieren von Lebensmitteln nicht geeignet.

Installationsanleitung

für Kühlgeräte mit Klimaklasse

In Abhängigkeit von der Klimaklasse ist dieses Kühlgerät für den Einsatz in den in der folgenden Tabelle angegebenen Umgebungstemperaturbereichen vorgesehen.

Die Klimaklasse ist auf dem Typenschild zu finden. Das Gerät funktioniert bei Temperaturen außerhalb des jeweiligen Bereichs möglicherweise nicht ordnungsgemäß.

Sie können die Klimaklasse auf dem Etikett im Inneren Ihres Kühlschranks ablesen.

Effektiver Temperaturbereich

Die Kühl-/Gefrierkombination ist so ausgelegt, dass sie im Temperaturbereich ihrer Klimaklasse normal arbeitet.

Klimaklasse	Symbol	Raumtemperaturbereich (°C)	
		IEC 62552 (ISO 15502)	ISO 8561
Kalt gemäßigt (subnormal)	SN	+10 bis +32	+10 bis +32
Warm gemäßigt (normal)	N	+16 bis +32	+16 bis +32
Subtropisch	ST	+16 bis +38	+18 bis +38
Tropisch	T	+16 bis +43	+18 bis +43

HINWEIS

Die Kühlleistung und der Energieverbrauch der Kühl-/Gefrierkombination können von der Umgebungstemperatur, der Türöffnungshäufigkeit und der Position der Kühl-/Gefrierkombination beeinflusst werden. Wir empfehlen, angemessene Temperatureinstellungen zu verwenden.

Angaben zur Temperatur

Empfohlene Temperatur

Die optimale Temperatur für die Lagerung von Lebensmitteln:

- Fridge (Kühlabteil): 3 °C

HINWEIS

Die optimale Temperatureinstellung für jedes Fach hängt von der Umgebungstemperatur ab. Die obige Optimaltemperatur ergibt sich bei einer Umgebungstemperatur von 25 °C.

Turbokühlung

Die Turbokühlung beschleunigt das Abkühlen bei maximaler Lüfterdrehzahl. Das Kühlabteil läuft zweieinhalb Stunden lang mit voller Leistung weiter. Danach wird das Gerät wieder mit der vorher eingestellten Temperatur betrieben.

HINWEIS

Der Energieverbrauch steigt, wenn Sie diese Funktion verwenden. Denken Sie daran, diese Funktion zu deaktivieren, wenn Sie sie nicht benötigen, und betreiben Sie das Gerät mit der ursprünglichen Temperatureinstellung.

Regeln zur Lagerung mit bester Haltbarkeit (nur bestimmte Modelle)

Decken Sie Lebensmittel ab, um Feuchtigkeit zu speichern und zu verhindern, dass sie Gerüche von anderen Lebensmitteln aufnehmen. Ein großer Topf mit z. B. Suppe oder Eintopf sollte in kleine Portionen aufgeteilt und in flache Behälter gegeben werden, ehe sie sie kühlen. Ein großes Stück Fleisch oder Geflügel im Ganzen sollte vor dem Kühlen in kleinere Stücke zerteilt oder in flache Behälter gelegt werden.

Anhang

Anordnung der Lebensmittel im Kühlschrank

Fachböden	Die Fachböden sollten verstellbar sein, damit sie eine Vielzahl von Packungsgrößen aufnehmen können.
Spezialfach (nur bestimmte Modelle)	Versiegelte Gemüsefächer bieten eine optimale Aufbewahrungsumgebung für Obst und Gemüse. Gemüse benötigt höhere Feuchtigkeit, während Früchte weniger Feuchtigkeit benötigen. Gemüsefächer sind mit Vorrichtungen zum Regulieren der Feuchtigkeit ausgestattet. (* je nach Modell und Zubehör) Ein Fleischschubfach mit einstellbarer Temperatur maximiert die Aufbewahrungszeit von Fleisch und Käse.
An der Tür verstaut	Bewahren Sie verderblichen Lebensmittel nicht in der Tür. Eier sollten im Karton in einem Regalfach aufbewahrt werden. Die Temperatur der Türfächer in der Tür schwankt stärker als die Temperatur im Kühlabteil. Halten Sie die Tür so weit wie möglich geschlossen.
Gefrierabteil	Im Gefrierabteil können Sie Tiefkühlkost aufbewahren, Eiswürfel herstellen und frische Lebensmittel einfrieren.

HINWEIS

Frieren Sie nur frische, einwandfreie Lebensmittel ein. Legen Sie Lebensmittel, die Sie neu einfrieren möchten, möglichst nicht neben solche, die bereits eingefroren sind. Damit Lebensmittel nicht ihren Geschmack verlieren oder austrocknen, müssen Sie sie in luftdicht verschlossenen Behältern oder Gefrierbeuteln aufbewahren.

Tabelle zur Lagerung in Kühl- und Gefrierschränken

Wie lange Lebensmittel frisch bleiben, hängt von Temperatur und der Feuchtigkeitseinwirkung ab. Da die Angaben auf dem Produkt für die sichere Verwendung eines Produkts nicht verlässlich sind, schlagen Sie in dieser Tabelle nach und befolgen Sie diese Tipps.

Milchprodukte

Produkt	Kühlabteil	Gefrierabteil
Milch	1 Woche	1 Monat
Butter	2 Wochen	12 Monate
Eiskreme	-	2-3 Wochen
Naturkäse	1 Monat	4-6 Monate
Frischkäse	2 Wochen	Nicht empfehlenswert
Joghurt	1 Monat	-

Fleisch

Produkt	Kühlabteil	Gefrierabteil
Frischer Braten, Steaks, Koteletts	3-4 Tage	2-3 Monate
Frisches Hackfleisch, Suppenfleisch	1-2 Tage	3-4 Monate
Speck	7 Tage	1 Monat
Wurst, Rohes vom Schwein, Rind, Pute	1-2 Tage	1-2 Monate

Geflügel/Eier

Produkt	Kühlabteil	Gefrierabteil
Frisches Geflügel	2 Tage	6-8 Monate
Geflügelsalat	1 Tag	-
Eier, frisch in der Schale	2-4 Wochen	Nicht empfehlenswert

Fisch / Meeresfrüchte

Produkt	Kühlabteil	Gefrierabteil
Frischer Fisch	1-2 Tage	3-6 Monate
Gekochter Fisch	3-4 Tage	1 Monat
Fischsalat	1 Tag	Nicht empfehlenswert
Getrockneter oder eingelegter Fisch	3-4 Wochen	-

Obst

Produkt	Kühlabteil	Gefrierabteil
Äpfel	1 Monat	-
Pfirsiche	2-3 Wochen	-
Ananas	1 Woche	-
Sonstiges Frischobst	3-5 Tage	9-12 Monate

Anhang

Gemüse

Produkt	Kühlabteil	Gefrierabteil
Spargel	2-3 Tage	-
Brokkoli, Rosenkohl, grüne Erbsen, Pilze	3-5 Tage	-
Kohl, Blumenkohl, Sellerie, Gurken, Kopfsalat	1 Woche	-
Karotten, Rüben, Radieschen	2 Wochen	-

Modellinformationen und Bestellung von Ersatzteilen

Modellinformationen

Scannen Sie den QR-Code auf dem Energieaufkleber, um Informationen über dieses Produkt aus dem Europäischen Produktregister für Energiekennzeichnung (EPREL) abzurufen. Sie finden den QR-Code auf dem Energieaufkleber in Ihrer Produktverpackung.

Angaben zu Ersatzteil

- Abgaben zum Zeitraum, während dem Ersatzteile vorgehalten werden, die für die Reparatur des Geräts erforderlich sind:
 - 7 Jahre - Thermostate, Temperaturfühler, Leiterplatten und Lichtquellen, Türgriffe, Türscharniere, Fachböden, Körbe (Kästen oder Schubladen)
 - 10 Jahre - Türdichtungen
- Die Mindestdauer der vom Hersteller geleisteten Garantie für das Kühlgerät beträgt 24 Monate.
- Relevante Informationen für die Bestellung von Ersatzteilen, sei es direkt bei Samsung oder über andere Kanäle, werden vom Hersteller, Importeur oder einem offiziellen Vertreter zur Verfügung gestellt.
- Informationen zu Reparaturfachbetrieben erhalten Sie auf <http://samsung.com/support>. Das Servicehandbuch für Benutzer erhalten Sie auf <http://samsung.com/support>.

Open Source Announcement

(applicable models only)

The software included in this product contains open source software.

The following URL http://opensource.samsung.com/opensource/SMART_TP1_0/seq/0 leads to open source license information as related to this product.



Notizen

Notizen

HINWEIS

Hiermit erklärt Samsung, dass dieses Funkgerät den Bestimmungen der Richtlinie 2014/53/EU und den entsprechenden gesetzlichen Vorschriften im Vereinigten Königreich entspricht.

Der vollständige Wortlaut der Konformitätserklärungen für die EU und das Vereinigte Königreich ist unter der folgenden Internetadresse verfügbar: Die offizielle Konformitätserklärung finden Sie unter <http://www.samsung.com>. Wechseln Sie zu Support > Produktsuche, und geben Sie den Modellnamen ein.

VORSICHT

Die 5 GHz-WLAN-Funktion dieses Geräts darf nur in geschlossenen Räumen genutzt werden. Dieses Gerät darf in allen Ländern in der EU und im Vereinigten Königreich eingesetzt werden. (Nur bestimmte Modelle)

	Frequenzbereich	Senderleistung (Max)
WLAN	2412 - 2472 MHz	20 dBm
	5120 - 5250 MHz	23 dBm
	5250 - 5350 MHz	20 dBm
	5470 - 5725 MHz	27 dBm
Bluetooth	2402 - 2480 MHz	20 dBm

FRANCE	01 48 63 00 00	http://www.samsung.com/support
GERMANY	06196 77 555 77	
LUXEMBURG	+352 2610 37 10	
NETHERLANDS	+31 88 909 0111	
BELGIUM	+32 26200210	
NORWAY	21 62 90 99	
DENMARK	70 70 19 70	
FINLAND	OLD 030-622 75 15, NEW number: 0800 528 475	
SWEDEN	0771-400 300	
CYPRUS	8009 4000 only from landline, toll free	
GREECE	80111-SAMSUNG (80111 726 7864) from mobile and land line (+30) 210 6897691 from mobile and land line	
ITALIA	800-SAMSUNG (800.7267864)	
PORTUGAL	210 608 098 Chamada para a rede fixa nacional Dias Úteis das 9h às 20h	
SPAIN	91 175 00 15	

