

MICAN

electrify your spirit!



| | | | |
|----------------|-------------|------------------|-----------|
| VÝR. Č. | 26040005/01 | Č. MODELU | EKHBMFSSE |
|----------------|-------------|------------------|-----------|

Vestavná lednička s mrazákem

Návod k instalaci, obsluze a bezpečnostní upozornění CZ 1-40

**Vyvolejte webové stránky ručně nebo prostřednictvím QR kódu a
získejte návod k obsluze v níže uvedených jazycích**

| XXXLutz | mömax | Möbelix |
|---|---|---|
| <p data-bbox="168 325 381 352">www.xxxlutz.de</p>  | <p data-bbox="434 325 656 352">www.moemax.de</p>  | <p data-bbox="703 325 936 352">www.moebelix.at</p>  |
| <p data-bbox="168 596 381 624">www.xxxlutz.at</p>  | <p data-bbox="434 596 656 624">www.moemax.at</p>  | |

Návod k obsluze

Děkujeme, že jste se rozhodli pro MICAN kvalitu. Tento výrobek byl vyvinut naším týmem odborníků a je v souladu s platnými evropskými předpisy. Abyste mohli svůj nový spotřebič co nejlépe využívat, doporučujeme vám, abyste si tento návod k obsluze pečlivě přečetli a uschovali si jej pro budoucí použití.

OBSAH

| | |
|--|----|
| BEZPEČNOSTNÍ POKYNY..... | 2 |
| POPIS SPOTŘEBIČE..... | 8 |
| INSTALACE DVEŘÍ NA OPAČNOU STRANU..... | 11 |
| INSTALACE..... | 14 |
| KAŽDODENNÍ POUŽÍVÁNÍ..... | 19 |
| ÚDRŽBA..... | 28 |
| ŘEŠENÍ PROBLÉMŮ..... | 35 |
| TECHNICKÉ ÚDAJE..... | 36 |
| LIKVIDACE..... | 37 |

BEZPEČNOSTNÍ POKYNY

1. DŮLEŽITÉ BEZPEČNOSTNÍ POKYNY. PEČLIVĚ ČTĚTE A USCHOVEJTE PRO POZDĚJŠÍ POUŽITÍ.

2. Tento spotřebič je určen pro použití v soukromých domácnostech.

3. **VAROVÁNÍ:** Udržujte větrací otvory v krytu spotřebiče nebo v základně nezakryté.

4. **VAROVÁNÍ:** Nepoužívejte žádná mechanická zařízení ani jiné prostředky k urychlení procesu odmrazování, pokud nejsou doporučeny výrobcem.

5. **UPOZORNĚNÍ:** Nepoškozujte chladicí okruh.

6. Pokud je poškozen chladicí okruh:

- Vyhněte se otevřenému ohni a zdrojům vznícení.

- Důkladně vyvětrejte místnost, ve které je spotřebič umístěn.

7. **VAROVÁNÍ:** V prostoru pro skladování potravin v tomto spotřebiči nepoužívejte elektrické spotřebiče, pokud nejsou typu doporučeného výrobcem.

8. Tento spotřebič smí používat děti od 8 let a starší a osoby se sníženými fyzickými, smyslovými nebo duševními schopnostmi nebo s nedostatkem zkušeností

a znalostí, pokud jsou pod dohledem nebo byly poučeny o bezpečném používání spotřebiče a rozumí souvisejícím nebezpečím rozumí souvisejícím nebezpečím.

9. Děti si s přístrojem nesmí hrát.

10. Čištění a údržbu nesmí provádět děti bez dozoru.

11. Ujistěte se, že síťový kabel není přiskřípnutý nebo poškozený. VAROVÁNÍ: Při polohování zařízení dávejte pozor.

12. Pokud je síťový kabel poškozen, musí jej vyměnit výrobce, jeho zákaznické servisní středisko nebo podobně kvalifikovaná osoba, aby se předešlo nebezpečí.

13. VAROVÁNÍ: Neumíst'ujte přenosné zásuvky nebo přenosné zdroje napájení na zadní stranu spotřebiče.

14. VAROVÁNÍ: Aby se předešlo nebezpečí způsobenému nestabilitou spotřebiče, musí být zajištěn v souladu s pokyny.

15. Ve spotřebiči neskladujte hořlavé předměty, jako jsou aerosolové spreje s hořlavým hnacím plynem.

16. Informace o instalaci, manipulaci, údržbě a likvidaci spotřebiče a také o způsobu výměny žárovky naleznete v následujících odstavcích tohoto návodu.

17. Informace o výměně LED žárovky najdete v části <Výměna LED žárovky>.



18. Varování před plynem: Nebezpečí požáru / používání hořlavých materiálů
Při používání, údržbě a likvidaci výrobku jej udržujte mimo dosah zdrojů vznícení. Hořlavé materiály jsou umístěny na zadní straně spotřebiče. Při likvidaci spotřebiče

dodržujte místní předpisy, protože spotřebič obsahuje hořlavý hnací plyn. Před sešrotováním spotřebiče odstraňte dvířka, abyste zabránili uzamčení dětí uvnitř spotřebiče.

19. Aby nedošlo ke kontaminaci potravin, dodržujte následující pokyny:

- Pokud jsou dvířka dlouho otevřená, může se v přihrádkách zařízení výrazně zvýšit teplota.
- Pravidelně čistěte povrchy, které mohou přijít do styku s potravinami, a přístupné odtokové systémy.
- Syrové maso a ryby skladujte v chladničce ve vhodných nádobách, aby nepřišly do styku s jinými potravinami nebo na ně nekapaly.
- Dvouhvězdičkové mrazicí přihrádky jsou vhodné pro skladování předem zmrazených potravin, pro skladování nebo výrobu ledu a pro výrobu kostek ledu.

- Příhrádky s jednou, dvěma a třemi hvězdičkami nejsou vhodné pro zmrazování čerstvých potravin. Pokud nebudete lednici delší dobu používat, vypněte ji, odmrazte ji, vyčistěte, vysušte a nechte dveře otevřené, aby se ve spotřebiči netvořily plísně.

VAROVÁNÍ

20. Pokud likvidujete starý mrazák nebo ledničku se zámkem/západkou na dveřích, ujistěte se, že zámek/západku nelze používat, aby se děti nemohly při hraní zamknout uvnitř.
21. Vytáhněte zástrčku spotřebiče ze zásuvky, pokud spotřebič nepoužíváte a než ho začnete čistit. Před čištěním spotřebiče z něj vyndejte potraviny.
22. Nevkládejte příliš velké potraviny, protože by mohlo dojít k poruše.
23. Při přenášení spotřebiče buďte velmi opatrní.
24. Nedávejte dětem zmrzlinu ani nanuky přímo z mrazáku, protože nízká teplota může způsobit „omrzliny“ na rtech.
25. Spotřebič musí být instalován na podlaze na rovném, vodorovném povrchu, přičemž je třeba zajistit, aby větrací otvory byly zcela volné.
26. Nikdy se nepokoušejte vyměnit nebo opravit části nebo součásti zařízení sami; v případě potřeby vyhledejte pomoc odborného, kvalifikovaného personálu.

27. Pro zlepšení účinnosti chladicího systému a úsporu energie je nutné zajistit dobré větrání v okolí spotřebiče pro odvod tepla. Z tohoto důvodu by měl být kolem lednice dostatečný volný prostor.
28. Abyste ušetřili energii, nenechávejte dvířka při používání spotřebiče dlouho otevřená.
29. Výměna určitých součástí vašeho domácího spotřebiče může vést k ohrožení bezpečnosti. Ujistěte se, že máte potřebné dovednosti a všechny nástroje nezbytné pro bezpečné provedení opravy vlastními silami. V opačném případě se obraťte na kvalifikovaného odborníka.
30. Informace o instalaci, manipulaci, údržbě a likvidaci spotřebiče naleznete v následujících odstavcích návodu.
31. Protože staré lednice mohou obsahovat freony, které poškozují ozónovou vrstvu, obraťte se na místní středisko pro likvidaci odpadů a zjistěte správný způsob likvidace.
32. Při likvidaci spotřebiče dodržujte místní předpisy, protože spotřebič obsahuje hořlavý hnací plyn. Před sešrotováním spotřebiče odstraňte dvířka, abyste zabránili uzamčení dětí uvnitř spotřebiče.
33. Děti ve věku od 3 do 8 let mohou naplňovat a vyprazdňovat mrazáky a lednice.
34. Neumísťujte přenosné zásuvky nebo přenosné zdroje napájení na zadní stranu spotřebiče.

35. Tento výrobek obsahuje žárovku třídy energetické účinnosti <G>.
36. Během přepravy nesmí být spotřebič položen vodorovně a nesmí být vystaven silným vibracím. Úhel sklonu při přepravě by neměl překročit 45°.
37. Spotřebič musí po spuštění běžet nepřetržitě. Obecně platí, že provoz spotřebiče nesmí být přerušen. V opačném případě může dojít ke zkrácení životnosti.

POPIS SPOTŘEBIČE

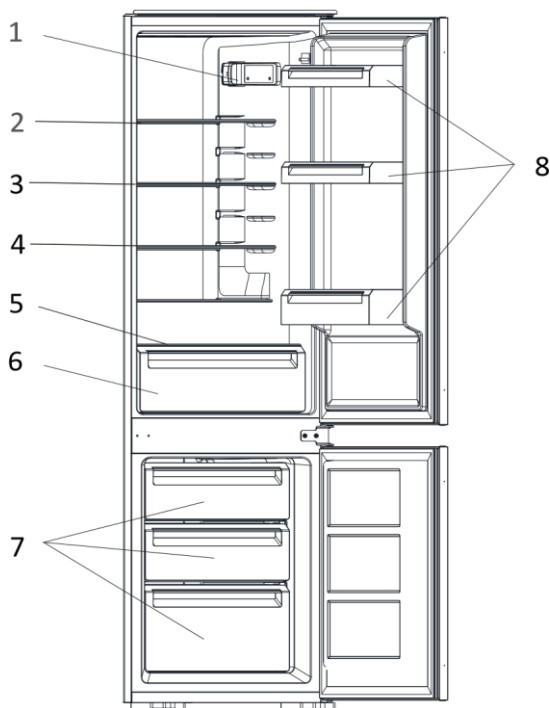

- | | |
|-------------------------------------|-------------------------------|
| 1. Ovládací panel a LED světlo | 5. kryt přihrádky na zeleninu |
| 2. chladicí oddíl - horní část | 6. přihrádka na zeleninu |
| 3. chladicí oddíl - prostřední část | 7. Zásuvky |
| 4. chladicí oddíl - spodní část | 8. Přihrádky na dveřích |

PŘÍSLUŠENSTVÍ

- energetický štítek
- uživatelská příručka
- miska na ledové kostky
- odkládací plocha na vejce

UPOZORNĚNÍ: Návrh spotřebiče může být změněn bez předchozího upozornění.

Instalace

Důležité! Při elektrickém připojení pečlivě dodržujte pokyny uvedené v příslušných kapitolách.

- Spotřebič vybalte a zkontrolujte, zda není poškozený. Spotřebič nezapojujte, pokud je poškozen. Jakékoli poškození ihned nahlase v místě, kde jste jej zakoupili. V takovém případě balení nevyhazujte.
- Před připojením spotřebiče je vhodné počkat alespoň čtyři hodiny, aby olej mohl natéct zpět do kompresoru.
- Kolem spotřebiče musí být zajištěna dostatečná cirkulace vzduchu, jinak může dojít k přehřátí. Pro zajištění dostatečného větrání postupujte podle příslušných montážních pokynů.
- Pokud je to možné, distanční vložky produktu by měly být připevněny ke stěně, aby se zabránilo dotyku nebo kontaktu s horkými částmi (kompresor, kondenzátor) a tím možným popáleninám.
- Spotřebič nesmí být instalován v blízkosti radiátorů nebo sporáků.
- Po instalaci zařízení se ujistěte, že je síťová zástrčka přístupná.

Údržba

- Veškeré elektrikářské práce potřebné k údržbě spotřebiče musí provádět kvalifikovaný elektrikář nebo odborně způsobilá osoba.

- Tento výrobek musí být opravován v autorizovaném servisu a smí být používány pouze originální náhradní díly.

Úspora energie

- Do spotřebiče nevkládejte horké pokrmy.
- Potraviny nepokládejte moc blízko sobě, aby mohl cirkulovat vzduch.
- Zajistěte, aby se potraviny nedotýkaly zadní stěny přihrádky.
- V případě výpadku proudu neotvírejte dvířka.
- Neotvírejte dvířka příliš často.
- Nenechávejte dvířka otevřená příliš dlouho.
- Nenastavujte termostat na příliš nízké teploty.
- Některé příslušenství, jako například police, lze vyjmout, aby se zvýšil úložný prostor a snížila spotřeba energie.

Kombinace zásuvek, košů a polic je nejúspornějším způsobem využití prostoru. Zajišťuje nejúčinnější spotřebu energie v konfiguraci se zásuvkami ve spodní části spotřebiče a rovnoměrně rozloženými policemi. Umístění dveřních přihrádek nemá vliv na spotřebu energie.

Mrazicí přihrádka (mrazák): Nejúčinnější spotřeba energie je zajištěna v konfiguraci, kdy jsou všechny zásuvky a přihrádky na svém místě.

INSTALACE DVEŘÍ NA OPAČNOU STRANU

Ujistěte se, že je spotřebič odpojen od elektrické sítě a prázdný. Pro sejmutí dvířek je nutné spotřebič naklonit

dozadu. Spotřebič byste měli opřít o stabilní povrch, aby se během procesu otočení směru otevírání dveří nepohyboval.

- Všechny odstraněné části je nutné uschovat, aby bylo možné dveře znovu namontovat. Spotřebič nepokládejte do vodorovné polohy, mohlo by dojít k poškození chladicího systému. Montáž by měly provádět dvě osoby.

1. Odšroubujte horní držák a závěs.

2. Poté sejměte horní dvířka a položte je na polstrovaný povrch, aby nedošlo k poškrábání.

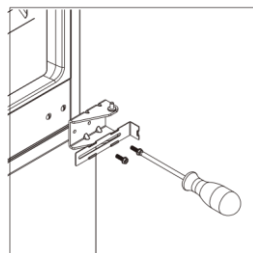
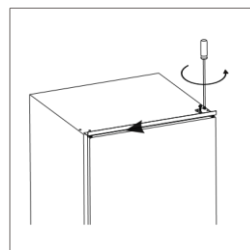

3. Odšroubujte prostřední závěs, sejměte spodní dveře a položte je na polstrovaný povrch, aby nedošlo k poškrábání.

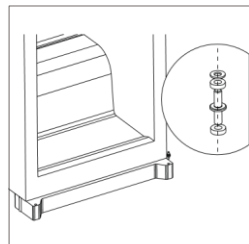

4. Vyjměte spodní čep závěsu zprava doleva.

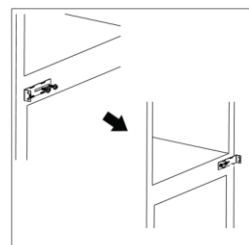

5. Připevněte prostřední závěs na levou stranu. Před finálním utažením prostředního závěsu se ujistěte, že jsou dveře vyrovnané vodorovně i svisle, aby těsnění bylo ze všech stran uzavřené.

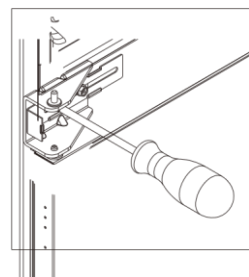

6. Uvolněte horní čep ze závěsu. Otočte závěs a znovu zašroubujte čep závěsu.

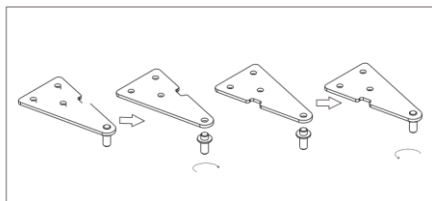

7. Poté znovu nasadte horní dvířka a horní závěs na druhou stranu. Před konečným dotažením horního závěsu se ujistěte, že jsou horní dvířka vodorovně a svisle vyrovnána tak, aby těsnění na všech stranách doléhala. V případě potřeby můžete závěs dotáhnout klíčem

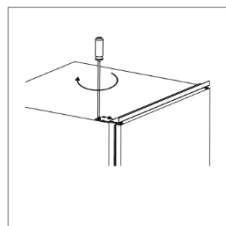

INSTALACE

Sady potřeb pro instalaci



podložka
jezdec



kryt podložky

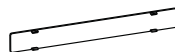
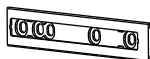

kryt jezdce



krátký šroub



dlouhý šroub



gumový lem

kryt prostředního držáku x2

Instalace spotřebiče

1. Zajistěte, aby velikost skříně a větrání byly dostatečné.

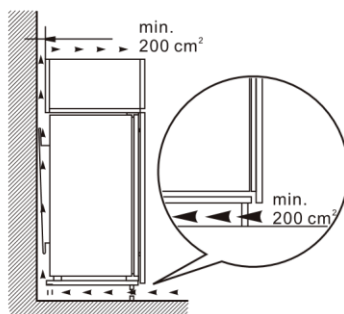
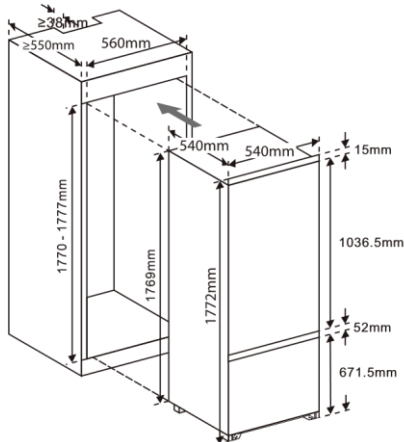

Upozornění: Udržujte volný prostor o velikosti 200 cm² pro cirkulaci vzduchu. Například ponechte volný průchod pro cirkulaci vzduchu o rozměrech 4 cm x 50 cm.

2. Spotřebič pomalu a opatrně zasuňte do skříňky.

Ujistěte se, že strana s otevíráním je co nejbližší boční straně skříňě.

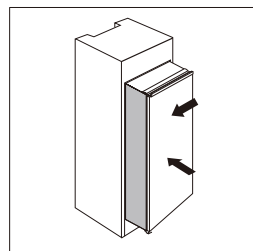

3. Zašroubujte podložku pomocí krátkých šroubů do otvorů na boku dvířek spotřebiče. Vložte jezdec do podložky, otevřete a zavřete dvířka spotřebiče a dřevěná dvířka, abyste zkontrolovali, zda se dřevěná dvířka zavírají úplně a hladce.

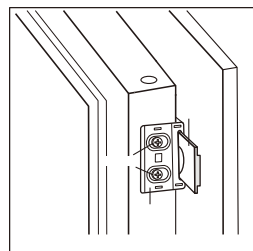

4. Otevřete dvířka spotřebiče a dřevěná dvířka současně a označte polohu jezdec, pokud jezdec při zavírání nebo otevírání dvířek funguje ve všech úhlech. Vyměňte jezdec z podložky a připevněte jej dvěma krátkými šrouby ke dřevěným dveřím. Poté k jezdcu upevněte kryt.

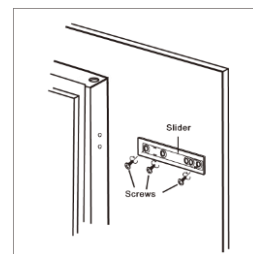

5. Odšroubujte podložku z dvířek spotřebiče.

6. Opakováním kroků 2 až 5 připevněte další tři jezdce a kryty.

7. Zarovnejte čtyři podložky s jezdci a upevněte je krátkými šrouby, poté upevněte kryty podložek na podložky.

8. Znovu zkontrolujte, zda se dvířka hladce otevírají a zavírají a zda je spotřebič dobře utěsnněn. Pokud ne, spotřebič mírně upravte.

Poté připevněte spodní držák dvěma šrouby k dřevěné skřínce.

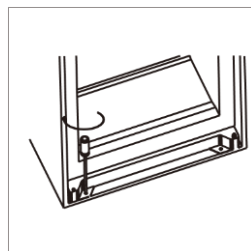
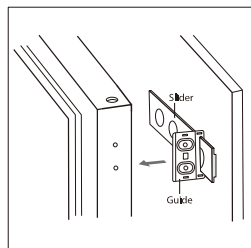

9. Připevněte držák k dřevěné skříni krátkými šrouby.

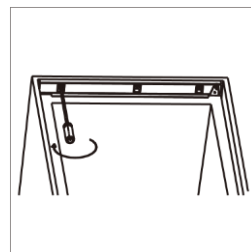

10. Do mezery mezi spotřebičem a dřevěnou skříňkou na straně otevírání dveří připevněte gumové těsnění.

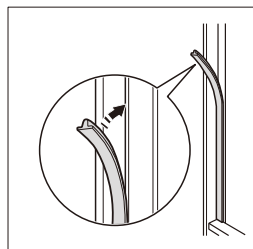

11. Oba středové držáky přišroubujte k dřevěné skříňce pomocí krátkých šroubů. Poté připevněte kryty středového držáku k držákům na obou stranách.

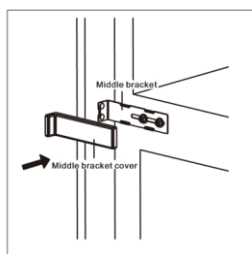
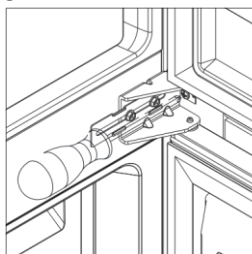

Umístění

Spotřebič by měl být instalován v dostatečné vzdálenosti od zdrojů tepla, jako jsou radiátory, kotle, přímé sluneční světlo atd.

⚠ Varování! Musí být možné odpojit spotřebič od elektrické sítě; zástrčka musí být proto po instalaci snadno přístupná.

Elektrické připojení

Před zapojením se ujistěte, že napětí a frekvence uvedené na typovém štítku odpovídají napájení vaší domácí elektrické sítě. Spotřebič musí být uzemněn. Síťová zástrčka je vybavena kontaktem pro tento účel. Pokud elektrická zásuvka není uzemněna, nechte ji nahradit kvalifikovaným elektrikářem zásuvkou s řádným uzemněním, která odpovídá místním předpisům. Výrobce nenese žádnou odpovědnost, pokud nebudou dodržena výše uvedená bezpečnostní opatření. Tento spotřebič splňuje směrnice EHS.



KAŽDODENNÍ POUŽÍVÁNÍ

První použití

Čištění vnitřního prostoru

Před prvním použitím spotřebiče byste měli vyčistit vnitřní prostor a veškeré vnitřní příslušenství vlažnou vodou a trochou neutrálního mýdla, abyste odstranili typický zápach nového výrobku. Následně vše důkladně osušte.

DŮLEŽITÉ! Nepoužívejte čisticí prostředky ani abrazivní prášky, protože by mohly poškodit povrch.

Lednice - potraviny

Doby skladování různých potravin v různých oddílech naleznete v následující tabulce:

| Příhrádky v chladničce | Druh potravin | Doba skladování |
|--|---|-----------------|
| Příhrádky na dveřích | <ul style="list-style-type: none"> • Potraviny s přírodními konzervačními látkami, jako jsou džemy, džusy, nápoje, koření. • Neskladujte zde potraviny, které se rychle kazí. | 3 dny |
| Příhrádka na zeleninu (příhrádka na salát) | <ul style="list-style-type: none"> • Ovoce, bylinky a zeleninu skladujte odděleně v příhradce na zeleninu. • Banány, cibule, brambory a česnek by se neměly skladovat v chladničce. | 1 týden |
| Polička v chladničce - spodní část (příhrádka/zásuvka) | <ul style="list-style-type: none"> • Syrové maso, drůbež, ryby (pro krátkodobé skladování) | 1 týden |
| Police v chladničce - uprostřed | <ul style="list-style-type: none"> • Mléčné výrobky, vejce | 1 týden |

| Příhrádky v ledničce | Druh potravin | Doba skladování |
|---|---|-----------------|
| Potraviny, které se nemusí vařit, např. hotová jídla, uzeniny, zbytky | | 1 týden |
| Zásuvka mrazničky | Potraviny pro dlouhodobé skladování. | |
| Spodní zásuvka/police | na syrové maso, police na drůbež, ryby. | 2 měsíce |
| Prostřední zásuvka/ polička na mraženou zeleninu, | hranolky. | |
| Horní zásuvka/ polička na zmrzlinu, mražené ovoce, mražené pečivo. | | |

Ovládací panel

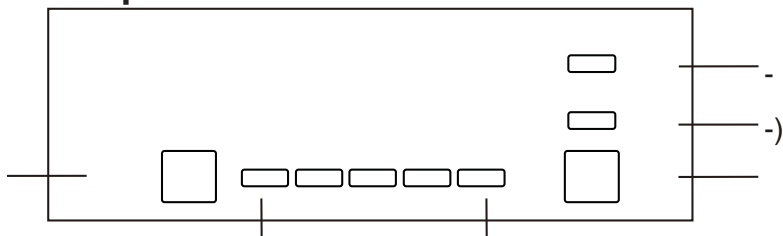

Tlačítka

B1 - Stisknutím změníte nastavení chladicího oddílu v cyklu 1, 2, 3, 4, 5.

B2 - Stisknutím tlačítka vyberte režim: Smart, Super nebo uživatelské nastavení.

Kontrolky

L1 - Označuje nastavení chladicího oddílu.

L2 - Rozsvítí se, jakmile je zvolen režim Smart.

L3 - Rozsvítí se, jakmile je zvolen režim Super.

Nastavení provozní teploty

1. Stiskněte tlačítko režimu (B2) a zvolte uživatelské nastavení.

2. Stiskněte tlačítko nastavení (B1) pro nastavení teploty chladničky. Nižší nastavení znamená nižší teplotu. Teplota v mrazicím prostoru se automaticky reguluje na přibližně -18 °C.

Smart režim

Stiskněte tlačítko režimu (B2) pro výběr režimu Smart. Zařízení pracuje automaticky podle okolní teploty.

Super režim

Stiskněte tlačítko režimu (B2) pro výběr režimu Super. Spotřebič se spustí, aby se mrazicí prostor nastavil na nejnižší teplotu. Po 54 hodinách se automaticky obnoví původní teplota.

Vypnutí zařízení

Chcete-li zařízení vypnout, podržte nastavovací tlačítko (B1) po dobu 5 sekund. Znovu stiskněte a podržte tlačítko na 5 sekund, aby se zařízení zapnulo.

Alarm otevřených dveří

Alarm otevřených dveří nefunguje u dveří mrazicího oddílu. Pokud dveře chladničky zůstanou otevřené déle než 90 sekund, ozve se pravidelný alarm, dokud se nezavřou.

Teplotní doporučení

| Teplotní doporučení | | |
|---------------------|--------|-----------------|
| Okolní teplota | Mrazák | lednička |
| Léto | / | |
| | | nastavit na 1~3 |
| Normální | / | |
| | | nastavit na 3 |
| Zima | / | |
| | | nastavit na 3~4 |

Vliv na skladování potravin

- Při doporučeném nastavení je doba skladování v lednici maximálně 3 dny.
- Při doporučeném nastavení je nejlepší
- doba skladování v mrazicím oddílu maximálně 1 měsíc.
- Při jiných nastaveních se může maximální doba skladování zkrátit.

Zmrazování čerstvých potravin

- Mrazicí přihrádka je vhodná pro zmrazování čerstvých potravin a dlouhodobé skladování mražených potravin.
- Čerstvé potraviny určené ke zmrazení vložte do spodní přihrádky.
- Maximální množství potravin, které lze zmrazit během 24 hodin, je uvedeno na typovém štítku.
- Proces zmrazování trvá 24 hodin: Během této doby by se neměly přidávat žádné další potraviny.

Skladování mražených potravin

Při prvním zapnutí nebo po delší době nepoužívání nechte zařízení běžet alespoň 2 hodiny na nejnižší teplotu, než vložíte potraviny.

DŮLEŽITÉ! V případě náhodného rozmrazení, např. při výpadku proudu, který trvá déle, než je uvedeno v technickém popisu, je nutné rozmražené potraviny rychle spotřebovat nebo ihned uvařit a poté znovu zmrazit (po uvaření).

| Pokrm/potravina | Doba skladování |
|--|-----------------|
| Slanina, nákypy, mléko | 1 měsíc |
| Chléb, zmrzlina, uzeniny, paštiky, připravení korýši, tučné ryby | 2 měsíce |
| Netučné ryby, korýši, pizza, koláčky a muffiny | 3 měsíce |
| šunka, koláče, sušenky, hovězí a jehněčí kotlety, drůbež | 4 měsíce |
| Máslo, zelenina (blanšírovaná), vejce, vejce, vaření raci, mleté maso (syrové), vepřové maso (syrové) | 6 měsíců |
| Ovoce (sušené nebo ve formě sirupu), vaječné bílky, hovězí maso (syrové), celé kuře, jehněčí maso (syrové), ovocný koláč | 12 měsíců |

Rozmrazování

Zmrazené nebo hluboce zmrazené potraviny lze před použitím rozmrazit v lednici nebo při pokojové teplotě, v závislosti na době, kterou máte k dispozici pro proces rozmrazování.

Pohyblivé regály

Stěny ledničky jsou vybaveny řadou kolejnic, takže přihrádky lze libovolně umisťovat.

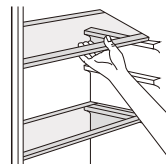

Umístění přihrádek na dveře

Aby bylo možné skladovat zabalené potraviny různých velikostí, lze dveřní přihrádky umístit do různých výšek. Opatrně

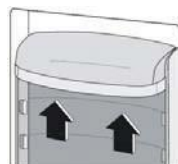

zatáhněte přihrádku ve směru šipek, dokud se neuvolní, a poté ji podle potřeby přemístěte.

Užitečné tipy a rady

Aby bylo zmrazení co nejúčinnější, zde je několik důležitých pokynů:

- Maximální množství potravin, které lze zmrazit během 24 hodin, je uvedeno na typovém štítku.
- Proces zmrazování trvá 24 hodin. Během této doby by se neměly přidávat žádné další potraviny.
- Mrazte pouze čerstvé, kvalitní a důkladně očištěné potraviny.
- Potraviny rozporcujte na malé porce, aby bylo možné je rychle a úplně zmrazit a rozmrazovat pouze potřebné množství.
- Potraviny zabalte do alobalu nebo polyetylenu a ujistěte se, že obaly jsou vzduchotěsné.
- Čerstvé, nezmrazené potraviny by se neměly dostat do kontaktu s již zmrazenými potravinami, aby nedošlo ke zvýšení teploty zmrazených potravin.
- Libové maso se uchovává lépe a déle než tučné; sůl snižuje trvanlivost potravin.
- Nanuky mohou při konzumaci ihned po vyjmutí z mrazáku způsobit omrzliny kůže.
- Doporučuje se zaznamenat datum zmrazení na každém jednotlivém balení. Při vyjmutí buďte opatrní, zmrazené potraviny mohou způsobit omrzliny.
- Doporučuje se poznamenat si datum zmrazení na každém balení, abyste měli přehled o době skladování.

Tipy pro skladování zmrazených potravin

Abyste dosáhli nejlepšího výkonu spotřebiče, měli byste:

- Zajistit, že mražené potraviny zakoupené v obchodě byly řádně skladovány prodejcem.
- Zajistit co nejrychlejší přepravu zmrazených potravin z prodejny do mrazáku.
- Neotevírejte dveře příliš dlouho otevřené.
- Po rozmrazení se potraviny rychle kazí a neměly by se znovu zmrazovat.
- Nepřekračujte dobu skladování stanovenou výrobcem potraviny.

Pokyny pro chlazení čerstvých potravin Pro dosažení nejlepšího výkonu:

- Do ledničky neukládejte teplé potraviny ani tekutiny, které se vypařují.
- Zakryjte nebo zabalte potraviny, zejména pokud jsou silně aromatické.
- Maso (všechny druhy): Skladujte v polyetylenových sáčcích na skleněných policích nad přihrádkou na zeleninu.
- Z bezpečnostních důvodů by potraviny měly být tímto způsobem skladovány pouze jeden až dva dny.
- Vařené potraviny, vychladlé pokrmy atd.: Ty by měly být zakryty a umístěny na libovolnou polici.
- Ovoce a zelenina: Tyto by měly být důkladně vyčištěny a uloženy v přihrádkách určených pro ovoce/zeleninu.

- Máslo a sýr: Tyto by měly být baleny ve vzduchotěsných nádobách nebo v alobalu či polyetylenových sáčkích, které jsou vyfouknuté.
- Lahve s mlékem: Ty by měly být uzavřeny a uloženy ve dveřních přihrádkách.
- Banány, brambory, cibule a česnek by se neměly skladovat v lednici, pokud nejsou zabalené.

ÚDRŽBA

ODMRAZOVÁNÍ LEDNIČKY

Odmrazování ledničky probíhá automaticky pokaždé, když se zastaví kompresor. Kondenzovaná voda je automaticky odváděna do odtokového kanálku a do vany na kompresoru v zadní části zařízení, kde se odpařuje. Zajistěte, aby byl odtok na zadní straně chladničky volný.

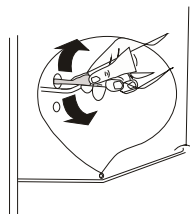

ODMRAZOVÁNÍ MRAZÁKU

- V mrazáku se tvoří námraza v závislosti na tom, jak dlouho jsou dvířka otevřená nebo kolik vlhkosti se do mrazáku dostane.
- Je důležité zajistit, aby se na místech, která by mohla narušit těsnost dveřního těsnění, nevytvořil námraza nebo led.
- To by mohlo vést k vniknutí vzduchu do mrazáku, což by mohlo způsobit nepřetržitý provoz kompresoru.
- Tenké vrstvy námrazy jsou relativně měkké a lze je odstranit kartáčem nebo plastovou škrabkou. K urychlení rozmrazování nepoužívejte kovové nebo ostré škrabky,

mechanická zařízení ani jiné prostředky. Odstraňte všechny zbytky ledu ze dna mrazáku.

- K odstranění tenké námrazy není nutné spotřebič vypínat.
- Chcete-li odstranit silné vrstvy ledu, odpojte spotřebič od elektrické sítě a vyprázdněte obsah do krabic, které zabalte do silných dek nebo vrstev papíru, aby zůstaly chladné. Rozmrazování je neúčinnější, když je mrazák prázdný, a mělo by být provedeno co nejdříve.
- Zvýšení teploty zmrazených zabalených potravin během rozmrazování zkracuje dobu skladování. Pokud je obsah dobře zabalený a skladovaný v chladu, měl by vydržet několik hodin.
- Při vkládání zpět do mrazničky zkontrolujte obsah a zda se některé zabalené potraviny nerozmrazily.
- Po rozmrazení vyčistěte vnitřek roztokem teplé vody s trochou sody bikarbony a důkladně jej vysušte. Všechny odnímatelné části vyčistěte stejným způsobem a znovu je vložte dovnitř.
- Znovu připojte spotřebič k elektrické síti a nechte jej 2 až 3 hodiny běžet na stupni 7, než vložíte potraviny zpět do mrazáku a poté nastavte termostat zpět na normální teplotu.

Zvuky, které spotřebič vydává

Můžete zaznamenat některé neobvyklé zvuky. Tyto zvuky jsou způsobeny cirkulací chladiva v chladicím systému. Jsou zřetelnější od zavedení plynů bez obsahu freonů. Nejedná se o závadu a nemá to žádný vliv na výkon chladničky.

Dlouhá období nepoužívání

Pokud spotřebič nebudete delší dobu používat, postupujte následovně:

1. Odpojte spotřebič ze sítě.
2. Vyčistěte a osušte vnitřní část (viz „Čištění“ a „Údržba“)
3. Aby se zabránilo vzniku nepříjemných pachů, nechte dveře otevřené, když spotřebič nepoužíváte.

Pokyny k používání

- Spotřebič pravidelně čistěte a odmrazujte.
- Pravidelně kontrolujte obsah přihrádek.
- Potraviny zakoupené v obchodě skladujte podle pokynů na obalu.
- Vyberte si kvalitní čerstvé potraviny a před zmrazením je důkladně umyjte.
- Všechny potraviny zabalte do polyetylenových sáčků vhodných pro potraviny nebo do vzduchotěsných nádob a zajistěte, aby v nich nezůstal žádný vzduch.
- Do mrazáku neskladujte žádné jedovaté ani nebezpečné látky. Je určen pouze pro skladování potravin.
- Nejezte potraviny, které byly příliš dlouho zmrazené.
- Nenechávejte dveře otevřené po delší dobu, protože to zvyšuje provozní náklady spotřebiče a způsobuje nadměrné tvoření ledu.
- K odstranění ledu ze zařízení nepoužívejte ostré předměty, jako jsou nože. Používejte pouze plastovou škrabku.
- Do zařízení nevkládejte horké potraviny.
Nechte je vychladnout na pokojovou teplotu.

- Do mrazáku nevkládejte láhve naplněné tekutinou ani uzavřené plechovky s nápoji obsahujícími oxid uhličitý, protože by mohly prasknout.
- Nedávejte dětem zmrzlinu ani nanuky přímo z mrazáku, protože nízká teplota může způsobit omrzliny rtů.
- Nesnažte se rozmražené potraviny znovu zmrazit; měly by být spotřebovány do 24 hodin nebo uvařeny a znovu zmrazeny.

Výměna LED žárovky

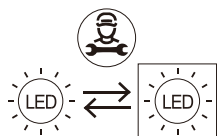

LED žárovka

Vyměnitelné specializovaným personálem

VAROVÁNÍ: LED žárovky nesmí vyměňovat uživatel! Pokud je osvětlení LED poškozeno, obraťte se na autorizovaný zákaznický servis a požádejte o opravu.

ČIŠTĚNÍ

1. Odpojte síťovou zástrčku spotřebiče.
 2. Odstraňte veškeré potraviny.
 3. Vnitřní a vnější stěny očistěte čistou houbičkou nebo měkkým hadříkem namočeným v teplé vodě nebo v roztoku 1 čajové lžičky jedlé sody na 1,2 litru vody.
 4. Dobře opláchněte a osušte čistým, měkkým hadříkem.
- Pokud spotřebič nebudete delší dobu používat, doporučujeme vyjmout všechny potraviny, vyčistit vnitřek spotřebiče a nechat dvířka otevřená, aby mohl cirkulovat vzduch a nevznikaly nepříjemné pachy.

- Prach za lednicí a na podlaze by se měl pravidelně čistit, aby se zlepšila chladicí výkonnost a energetická účinnost.
- Chladničku je třeba pravidelně čistit, aby se zabránilo vzniku zápachu.
- Pravidelně kontrolujte těsnění dveří, aby se v něm nehromadily žádné nečistoty.
- Před čištěním vypněte proud, vyjměte všechny potraviny, regály, přihrádky atd.
- Vyčistěte těsnění dveří jemnou mýdlovou vodou. K vnitřnímu čištění ledničky použijte měkký hadřík nebo houbu a dvě lžice jedlé sody rozpuštěné v litru teplé vody. Poté opláchněte vodou, otřete do sucha a nechte dveře otevřené, aby mohly přirozeně vyschnout, než znovu zapnete proud.
- Těžko přístupná místa v ledničce (například úzké štěrby nebo rohy) doporučujeme pravidelně čistit měkkým hadříkem nebo měkkým kartáčem a v případě potřeby použít pomocné prostředky (například párátko nebo špejle), aby se v nich nehromadily nečistoty.
- Nepoužívejte mýdlo, čisticí prostředky, abrazivní prostředky, čisticí spreje atd., protože mohou způsobit zápach uvnitř lednice.
- Lahvové držáky, police a přihrádky očistěte jemným čisticím prostředkem a osušte měkkým hadříkem.
- Vnější povrch ledničky otřete měkkým hadříkem namočeným v mýdlové vodě nebo čisticím prostředku a poté osušte.
- Nepoužívejte tvrdé kartáče, ocelovou vlnu, drátěné kartáče, abrazivní čisticí prostředky, jako je zubní pasta, organická rozpouštědla (např. alkohol, aceton, banánový olej atd.),

vroucí vodu, kyselá nebo alkalická čisticí prostředky, protože by mohly poškodit povrch a vnitřek ledničky.

- Vařící voda a benzen mohou deformovat nebo poškodit plastové části.
- Neoplachujte vodou, aby nedošlo k poškození elektrických izolačních vlastností.
- Doporučujeme spotřebič pravidelně čistit a odstraňovat zbytky potravin nebo stříkance; zejména je třeba čistit těsnění dveří, prohlubně a přilehlé části.
- Nepřehlédněte žádné části spotřebiče, jako je regulátor vlhkosti, kryt žárovky, police, přihrádky na vejce a máslo, zásobník na kostky ledu a všechny odtokové oblasti atd.
- Pokud zařízení není udržováno v čistotě a dobrém stavu, může dojít k poškození jeho povrchu a zkrácení jeho životnosti, což může vést k nebezpečné situaci.
- Spotřebič nelze čistit parním čističem.
- Používejte pouze neabrazivní houbu, opláchněte čistou vodou a před opětovnou montáží díly důkladně osušte.
- K čištění spotřebiče nikdy nepoužívejte abrazivní čisticí prostředky ani tvrdé kovové škrabky, protože by mohly poškrábat povrch a poškodit povrchovou úpravu.
- Po vyčištění nechte vnitřek spotřebiče vyschnout s otevřenými dvířky, než jej znovu připojíte k elektrické síti.
- Při opětovném plnění spotřebiče buďte obzvláště opatrní, abyste nepoškodili nebo nepoškrábali vnitřní povrchy.

ŘEŠENÍ PROBLÉMŮ



Pozor! Před čištěním odpojte spotřebič od napájení.

Opravy, které nejsou popsány v tomto návodu, smí provádět pouze kvalifikovaný elektrikář nebo odborně proškolená osoba.

Důležité! Během normálního provozu jsou slyšet zvuky (kompresor, chladicí okruh).

| Problém | Možná příčina | Řešení |
|-------------------------|---|---|
| Spotřebič nefunguje. | Přístroj je vypnutý. | Spotřebič zapnete stisknutím a podržením tlačítka „Adjust“ na 5 sekund. |
| | Síťová zástrčka není zapojená nebo je volná. | Zasuňte síťovou zástrčku. |
| | Pojistka je vadná. | Zkontrolujte pojistku v zástrčce a případně ji vyměňte. |
| | Zásuvka je vadná. | Poruchy sítě musí být odstraněny elektrikářem. |
| Jídlo je příliš teplé. | Teplota není správně nastavena. | Přečtěte si část týkající se počátečního nastavení teploty. |
| | Dvířka byla otevřena delší dobu. | Dvířka otevřete po co nejkratší dobu. |
| | V posledních 24 hodinách bylo do zařízení vloženo velké množství teplých pokrmů. | Dočasně nastavte regulaci teploty na nižší teplotu. |
| | Spotřebič se nachází v blízkosti zdroje tepla. | Přečtěte si prosím část týkající se místa instalace. |
| Spotřebič příliš chladí | Je nastavena příliš nízká teplota. | Dočasně nastavte regulátor teploty na teplejší nastavení. |
| Neobvyklé zvuky | Spotřebič nestojí vodorovně. | V případě potřeby umístěte dřevěný kryt do vodorovné polohy. |
| | Spotřebič se dotýká stěny nebo jiných předmětů. | Spotřebič lehce pohněte. |
| | Součást, např. trubka, na zadní straně spotřebiče se dotýká jiné části zařízení nebo stěny. | V případě potřeby opatrně ohněte součástku do strany. |
| Voda na podlaze | Odtoková díra je ucpaná. | Viz část „Čištění a údržba.“ |

Pokud se chyba opakuje, obraťte se na zákaznický servis.

TECHNICKÉ ÚDAJE

Naskenujte QR kód na energetickém štítku nebo níže a získáte přístup k nejdůležitějším informacím.

| Modell | Website | QR Code |
|-------------|---|---|
| 26040005/01 | https://eprel.ec.europa.eu/qr/2348298 |  |

| | |
|----------------------|--------------|
| Reference: | 26040005/01 |
| Jmenovité napětí: | 220-240 V |
| Ampéry: | 0,75 A |
| Jmenovitá frekvence: | 50 Hz |
| Klimatická třída: | N, ST |
| Chladivo: | R600a (62 g) |
| Třída ochrany | I |
| Izolační pěna: | CYKLOPENTAN |

Klimatická třída:

-- mírná (N): „Tato lednice je určena pro použití při okolních teplotách mezi 16 °C a 32 °C.“

-- subtropická (ST): „Tato lednice je určena pro použití při okolních teplotách mezi 16 °C a 38 °C.“

LIKVIDACE

Chladivem v okruhu tohoto spotřebiče je isobutan (R600a); má nízký dopad na životní prostředí, ale je hořlavý. O správném způsobu likvidace se prosím informujte u místního úřadu pro likvidaci odpadů.

Likvidace starého spotřebiče



Tento výrobek je označen recyklačním symbolem pro elektrická a elektronická zařízení (WEEE). To znamená, že tento produkt musí být zpracován v souladu s evropskou směrnicí 2012/19/EU, aby mohl být recyklován nebo odstraněn s cílem omezit jeho dopad na životní prostředí. Uživatel může produkt vrátit příslušnému recyklačnímu podniku nebo distributorovi při koupi nového elektrického nebo elektronického zařízení.

Informace o německém zákoně o elektrických a elektronických zařízeních 3 (Elektrogesetz 3)

Vysvětlení symbolu

Symbol přeškrtnuté popelnice znamená, že tento elektrický nebo elektronický spotřebič na konci své životnosti nesmí být vyhozen do domovního odpadu, ale musí být odstraněn koncovým uživatelem do tříděného sběru.

Oddělený sběr starých spotřebičů

Elektrické a elektronické spotřebiče, které se staly odpadem, se označují jako staré spotřebiče. Majitelé starých spotřebičů je musí likvidovat odděleně od netříděného komunálního odpadu. Zejména staré spotřebiče by se neměly likvidovat společně s domovním

odpadem, ale ve speciálních systémech sběru a zpětného odběru.

Baterie, dobíjecí baterie a lampy

Majitelé starých spotřebičů musí zpravidla oddělit odpadní baterie a akumulátory, které nejsou součástí starého zařízení, od starých spotřebičů. To platí také pro zářivky, které lze z odpadního zařízení vyjmout, aniž by došlo k jejich zničení. To se zpravidla provádí před odevzdáním na sběrném místě. To neplatí, pokud jsou staré spotřebiče připraveny k opětovnému použití za účasti veřejné organizace pro nakládání s odpady.

Možnosti vrácení starých spotřebičů

Majitelé starých spotřebičů z domácností mohou tyto spotřebiče bezplatně odevzdat ve sběrných místech veřejných subjektů pověřených nakládáním s odpady nebo ve sběrných místech zřízených výrobcí nebo prodejci v souladu se zákonem o elektrických a elektronických zařízeních. Ve vašem okolí jsou k dispozici bezplatná sběrná místa pro staré elektrospotřebiče a další sběrná místa pro opětovné použití spotřebičů. Adresy můžete získat na městském nebo obecním úřadě. Prodejci elektrických zařízení s prodejní plochou nejméně 400 m² a prodejci potravin s celkovou prodejní plochou nejméně 800 m², kteří nabízejí elektrozařízení několikrát za kalendářní rok nebo trvale a zpřístupňují je na trhu, jsou rovněž povinni bezplatně odebírat stará elektrozařízení. Při odevzdání nového elektrického nebo elektronického zařízení konečnému uživateli musí tyto subjekty bezplatně převzít staré zařízení konečného uživatele stejného typu, které v podstatě plní stejné funkce jako nové zařízení, na místě

odevzdání nebo v jeho bezprostřední blízkosti bezplatně převzít a na žádost konečného uživatele bezplatně převzít v maloobchodním prodejně nebo v její bezprostřední blízkosti až tři stará zařízení každého druhu, jejichž vnější rozměry nepřesahují 25 centimetrů, aniž by bylo nutné zakoupit elektrické nebo elektronické zařízení. V případě prodejce využívajícího prostředky pro dálkovou komunikaci se všechny skladovací a expediční prostory považují za prodejní prostory prodejce.

Informace o ochraně údajů

Pokud staré elektrické nebo elektronické zařízení obsahuje osobní údaje, jste zodpovědní za to, že je před vrácením sami odstraní. Pokud je to možné bez zničení starého elektrického nebo elektronického spotřebiče, vyjměte z něj před odevzdáním k likvidaci staré baterie nebo dobíjecí baterie a staré zářivky a odevzdejte je do tříděného sběru.

Dodatečné informace

Další informace o německém zákoně o elektrických a elektronických zařízeních naleznete na adrese www.elektrogesetz.de. Informace o plnění kvantitativních cílů podle § 10 odst. 3 zákona o elektrických a elektronických zařízeních (míra sběru) a § 22 odst. 1 zákona o elektrických a elektronických zařízeních (míra recyklace): Spolkové ministerstvo životního prostředí, ochrany přírody, jaderné bezpečnosti a ochrany spotřebitele zveřejňuje na svých internetových stránkách: <https://www.bmu.de/themen/wasser-ressourcenabfall/kreislaufwirtschaft/statistiken/elektro-undelektronikaltgeraete> podrobné roční údaje o elektrických a elektronických zařízeních a kvantitativních cílech, kterých bylo v Německu dosaženo a které mají být předloženy Komisi EU.

Upozornění pro předcházení vzniku odpadu

Podle ustanovení směrnice 2008/98/EU o odpadech a její implementace v právních předpisech členských států Evropské unie mají opatření k předcházení vzniku odpadů přednost před opatřeními k nakládání s odpady. Opatření k předcházení vzniku odpadů u elektrických a elektronických spotřebičů zahrnují zejména prodloužení jejich životnosti opravou vadných spotřebičů a prodej funkčních použitých spotřebičů namísto jejich likvidace. Další informace naleznete v programu prevence vzniku odpadů spolkové vlády za účasti spolkových zemí:

<https://www.bmu.de/publikation/abfallvermeidungsprogramm-desbundesunter-beteiligung-der-laender/>

Registrační číslo WEEE a kontaktní údaje

Pod registračním číslem WEEE DE76956000 jsme registrováni u společnosti BDSK Handels GmbH & Co. Kg. Mergentheimer 59, 97084 Würzburg, jako prodejce a distributor elektrických a elektronických zařízení.

E-mail: info@xxxlutz.at nebo

 info@moemax.at

XXXLutz KG

Roemerstrasse 39

4600 Wels, Rakousko

info@xxxlutz.at

V1 (10/05/2025)

