

Fischer & Honsel GmbH
Graf-Gottfried-Str.111
D-59755 Arnsberg
+49 (0)2932-989-0
WWW.fischer-honsel.de
info@fischer-honsel.de

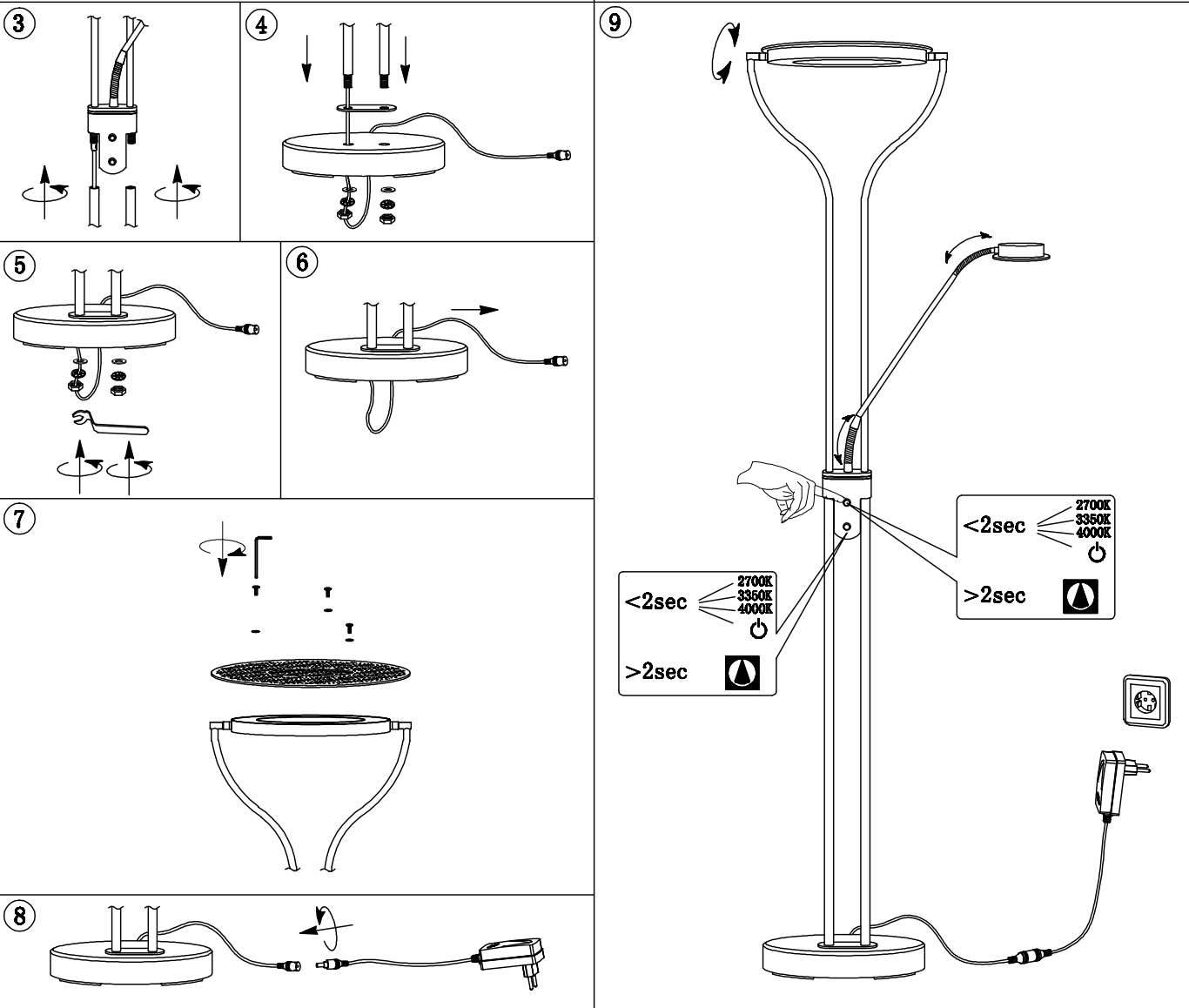

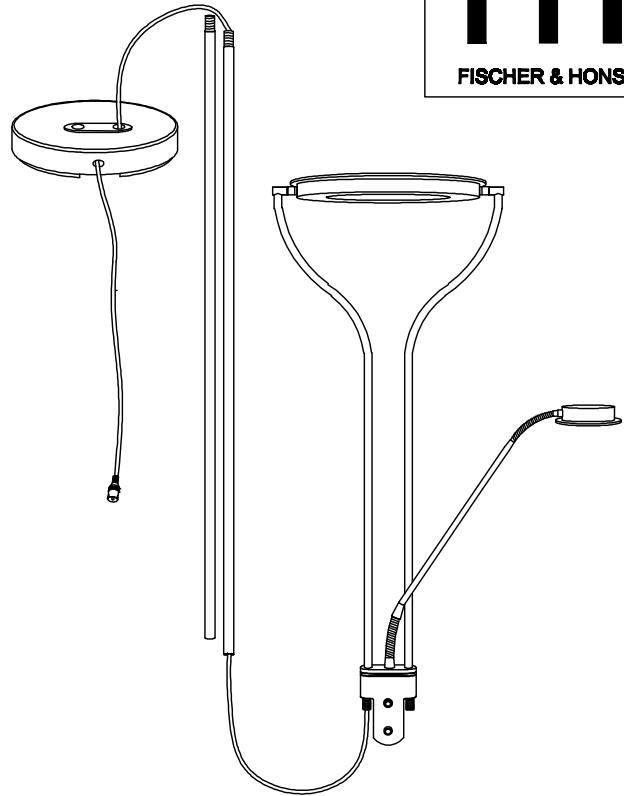

B46.73.00.00051

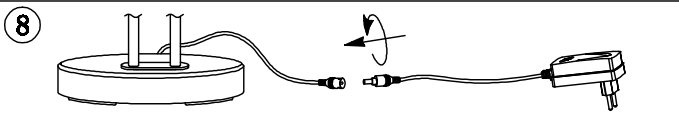
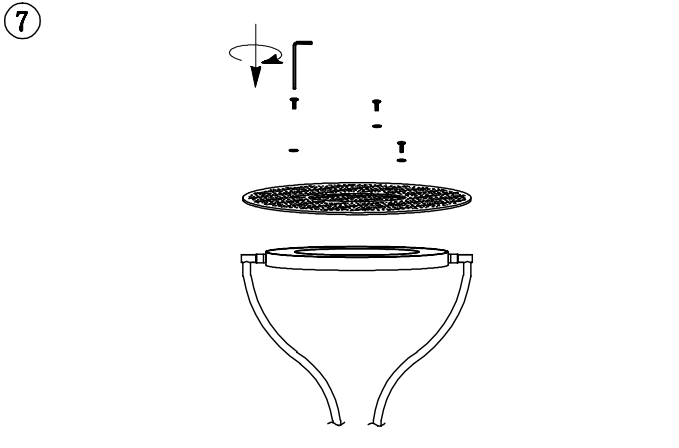
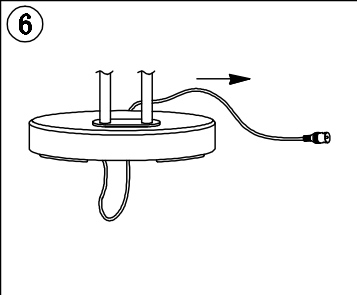
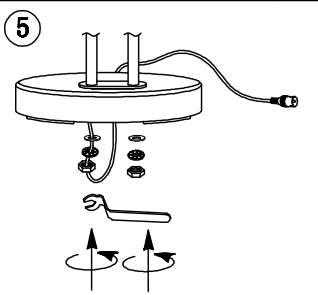
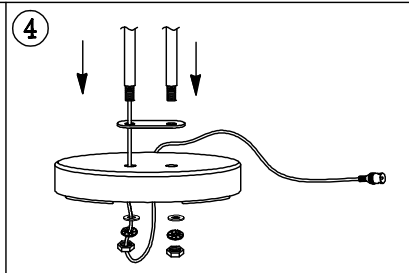
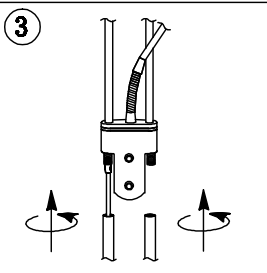
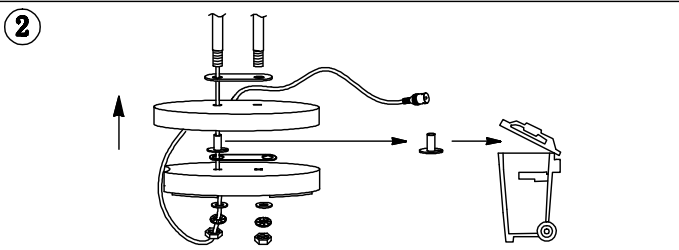
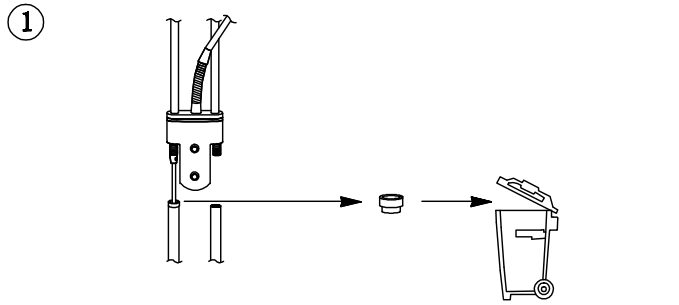
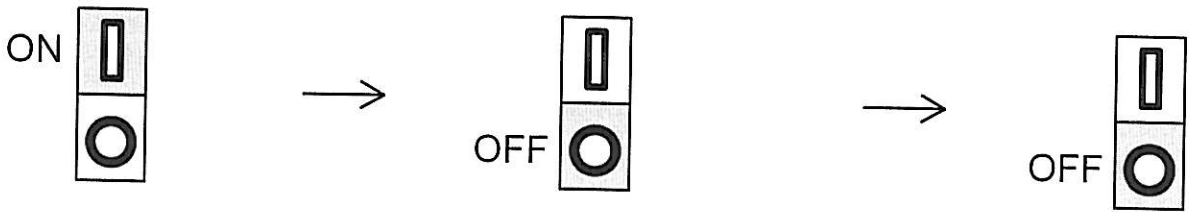
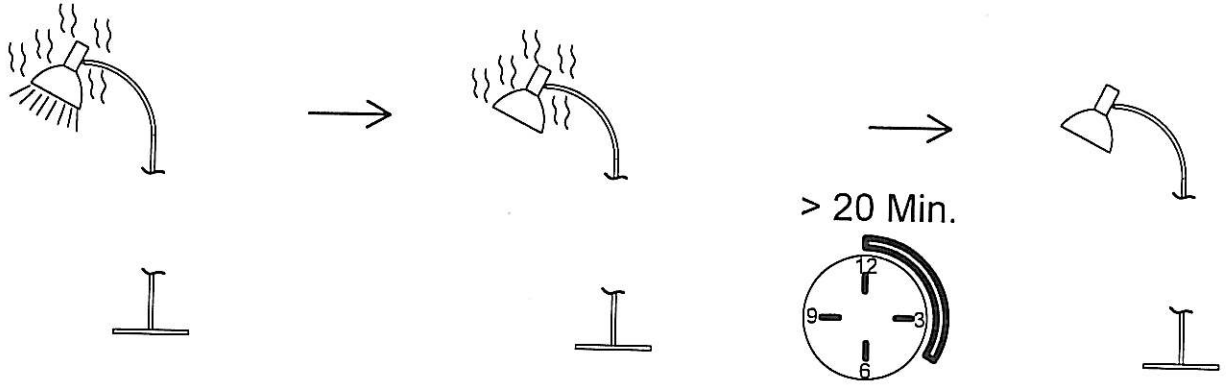
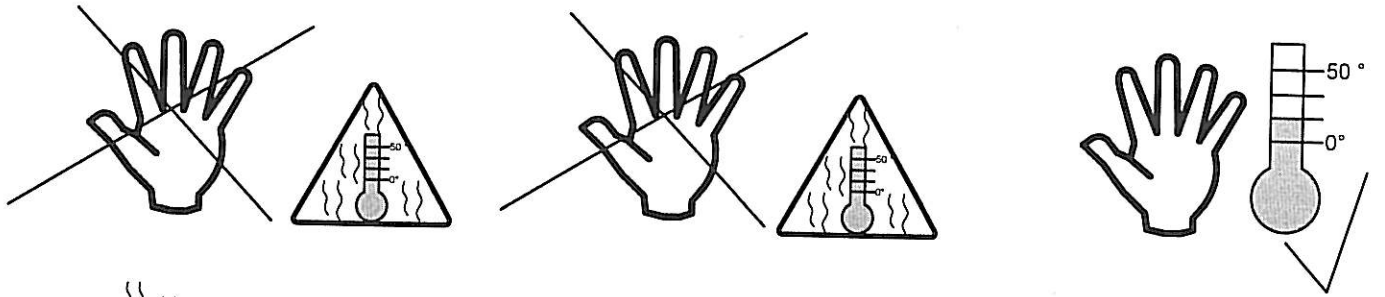
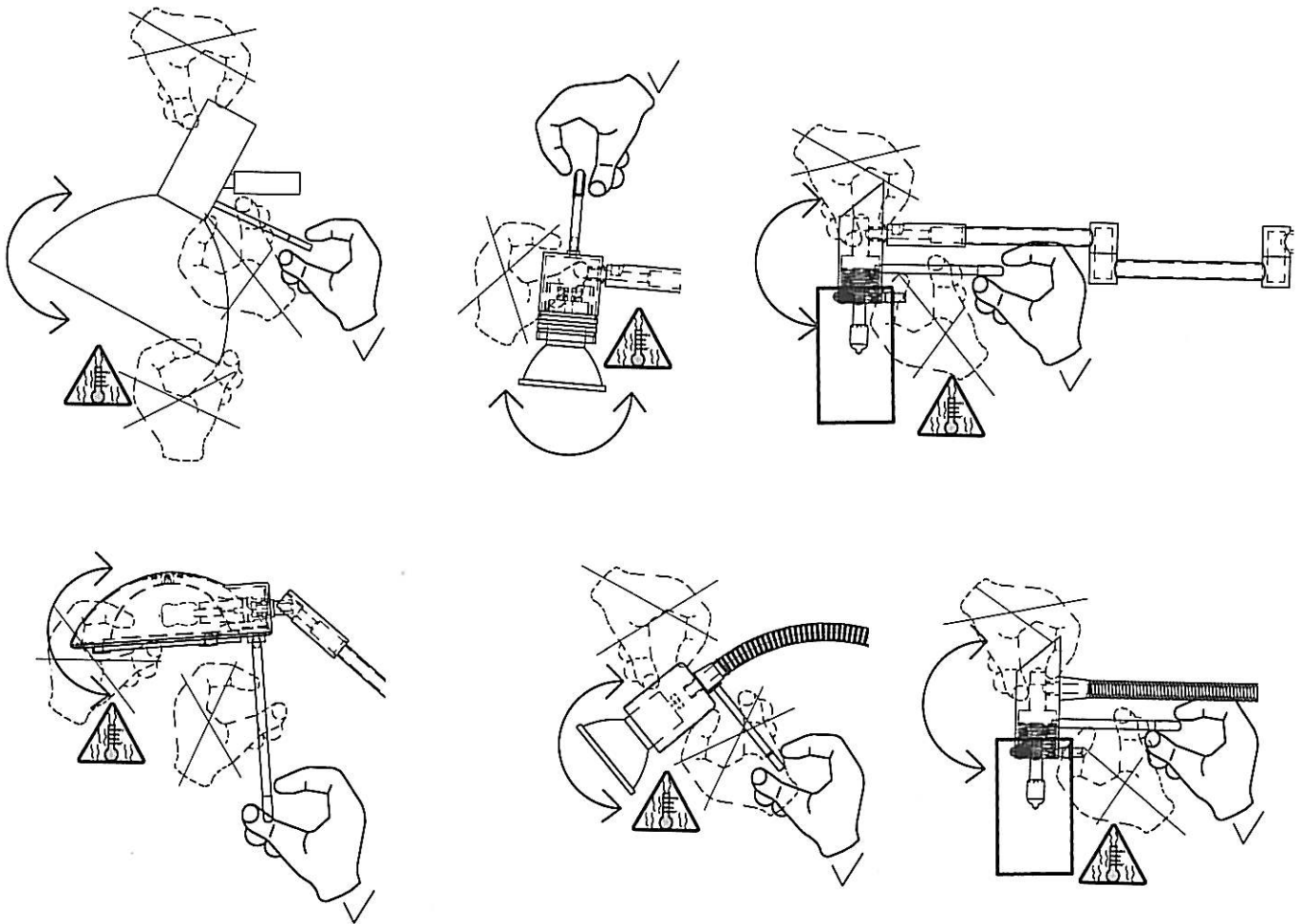



Entsorgung des Altgerätes:
Disposal of the old device:
Mise au rebut de l'ancien appareil :
Smaltimento del vecchio apparecchio:

Das auf dem Typenschild vorhandene Symbol der durchgestrichenen Abfalltonne zeigt, dass das Produkt unter die Richtlinie 2012/19/EU fällt. Am Ende der Lebensdauer dürfen so gekennzeichnete Altgeräte nicht mit dem Hausmüll entsorgt werden, sondern sind bei einer gesonderten Entsorgungsstelle abzugeben. Die Abgabe ist für Sie kostenlos. Durch die Abgabe leisten Sie einen Beitrag zum Umwelt- und Ressourcenschutz, da enthaltenen Wertstoffe einer Wiederverwendung zugeführt werden.

The crossed-out wheeled bin symbol on the type label indicates that the product is covered by Directive 2012/19/EU. At the end of its service life, old appliances marked in this way must not be disposed of with household waste, but must be handed in at a separate disposal point. The disposal is free of charge for you. By submitting your waste, you make a contribution to the protection of the environment and resources, as the recyclable materials it contains are reused.

Le symbole de la poubelle barrée d'une croix sur la plaque signalétique indique que le produit est couvert par la directive 2012/19/EU. A la fin de leur durée de vie, les appareils usagés ainsi marqués ne doivent pas être jetés avec les ordures ménagères, mais doivent être déposés dans un point de collecte séparé. La mise à disposition est gratuite pour vous. En soumettant vos déchets, vous contribuez à la protection de l'environnement et des ressources, puisque les matières recyclables qu'ils contiennent sont réutilisées.

Il simbolo del bidone della spazzatura barrato sulla targhetta indica che il prodotto è coperto dalla direttiva 2012/19/UE. Al termine del loro ciclo di vita, i vecchi apparecchi così contrassegnati non devono essere smaltiti con i rifiuti domestici, ma devono essere consegnati in un punto di smaltimento separato. Lo smaltimento è gratuito per voi. Con l'invio dei rifiuti si contribuisce alla tutela dell'ambiente e delle risorse, poiché i materiali riciclabili in esso contenuti vengono riutilizzati.



Zusätzliche Informationen zur Entsorgung von Elektro- und Elektronik(alt)geräten in Deutschland

Das auf dem Typenschild vorhandene Symbol der durchgestrichenen Abfalltonne zeigt, dass das Elektro- oder Elektronikgerät am Ende der Lebensdauer nicht mit dem Hausmüll entsorgt werden darf, sondern einer getrennten Sammlung zuzuführen und über gesonderte Rückgabesysteme zu entsorgen ist. Entnehmen Sie Lampen, die zerstörungsfrei entnommen werden können, sowie eingelegte Batterien und Akkus, die nicht vom Altgerät umschlossen sind, aus dem Elektro- oder Elektronikgerät, wenn dies ohne Zerstörung des Gerätes möglich ist. Entsorgen Sie diese Teile getrennt, sofern eine Weiterverwendung nicht gewünscht ist. Die Abgabe ist für Sie kostenlos. Durch eine sachgemäße Abgabe leisten Sie einen Beitrag zum Umwelt- und Ressourcenschutz.

Rücknahme von Elektro- / Elektronik(alt)geräten:

Stationäre Händler mit einer Verkaufsfläche für Elektro- und Elektronikgeräte von mindestens 400 qm und Lebensmittel- und Supermärkte, die mehrmals im Jahr oder auch dauerhaft Elektro- und Elektronikgeräte anbieten und eine Gesamtverkaufsfläche von mindestens 800 qm haben, nehmen unentgeltlich alte Elektro- und Elektronikgeräte unter folgenden Bedingungen zurück:

1. Bei Abgabe eines neuen Elektro- oder Elektronikgerätes an Sie, den Endnutzer, wird Ihr Altgerät der gleichen Geräteart zur Entsorgung zurückgenommen, sofern Ihr Altgerät im Wesentlichen die gleiche Funktion erfüllte, wie Ihr neues Elektro- oder Elektronikgerät. Ihr Altgerät hat der Händler am Ort der Abgabe des neuen Elektro- oder Elektronikgerätes oder seiner unmittelbaren Umgebung unentgeltlich zurückzunehmen. Sofern eine Auslieferung des neuen Geräts an Ihren privaten Haushalt erfolgt, können Sie Ihr Altgerät auch dort abgeben. Den Rücktransport Ihres Altgerätes hat der Händler am Ort der Lieferadresse des neuen Elektro- oder Elektronikgerätes kostenfrei für Sie zu übernehmen.
2. Der Händler nimmt außerdem bis zu drei Kleingeräte pro Geräteart, z. B. drei LED-Lampen und drei Radiogeräte, am Ort der Abgabe für neue Elektro- oder Elektronikgeräte oder seiner unmittelbaren Umgebung unentgeltlich zur Entsorgung zurück. Die Rücknahme ist nicht an den Kauf eines neuen Elektro- oder Elektronikgerätes geknüpft. Geräte, die in keiner äußeren Abmessung größer als 25 cm sind, gelten hierbei als Kleingeräte.

Für Händler, die Ihre Produkte unter Verwendung von Fernkommunikationsmitteln vertreiben (z.B. Onlinehandel, Katalog, Tele-Shops etc.), besteht unter folgenden Bedingungen eine Rücknahmepflicht an der Lieferadresse, sofern der Shop oder der Händler eine Lager- und Logistikfläche von mindestens 400 qm hat.

1. Bei Lieferung eines neuen Elektro- oder Elektronikgerätes an Sie, den Endnutzer, wird Ihr Altgerät der gleichen Geräteart zur Entsorgung zurückgenommen, sofern Ihr Altgerät im Wesentlichen die gleiche Funktion erfüllte, wie Ihr neues Elektro- oder Elektronikgerät. Den Rücktransport Ihres Altgerätes hat der Händler am Ort der Lieferadresse des neuen Elektro- oder Elektronikgerätes kostenfrei für Sie zu übernehmen. Die Verpflichtung zur unentgeltlichen Abholung ist dabei auf Wärmeüberträger, Bildschirme, Monitore und Geräte, die Bildschirme mit einer Oberfläche von mehr als 100 Quadratzentimetern enthalten, sowie Großgeräte (Geräte, bei denen mindestens eine der äußeren Abmessungen mehr als 50 Zentimeter beträgt) beschränkt. Lampen, Kleingeräte sowie Geräte der Informations- und Telekommunikationstechnik, bei denen keine der äußeren Abmessungen mehr als

50 Zentimeter beträgt) sind davon hingegen nicht erfasst. Für solche Geräte muss der jeweilige Händler eine geeignete Rückgabemöglichkeit in zumutbarer Entfernung gewährleisten.

2. Der Händler nimmt außerdem bis zu drei Kleingeräte pro Geräteart, z. B. drei LED-Lampen und drei Radiogeräte zurück. Die Rücknahme ist nicht an den Kauf eines neuen Elektro- oder Elektronikgerätes geknüpft. Geräte, die in keiner äußeren Abmessung größer als 25 cm sind, gelten hierbei als Kleingeräte. Die Entsorgung der Geräte selbst ist für Sie kostenlos. Jedoch können in diesem Fall Kosten für den Transport des Altgeräts anfallen. Der jeweilige Händler muss daher eine geeignete Rückgabemöglichkeit in zumutbarer Entfernung gewährleisten.

Um eine Rückgabe von Altgeräten möglichst reibungslos zu gestalten, hält der Händler möglicherweise auf der Homepage oder im Shop ein Kontaktformular oder eine Schaltfläche bereit, mit der Sie Ihren Abgabewunsch mitteilen und organisieren können. Bei einer Haustürlieferung eines stationären Händlers ist dieser dankbar, wenn er zuvor über Ihre Rückgabe von Altgeräten informiert ist.

Weiterhin können Sie auch Altgeräte bei den Sammelstellen bzw. Wertstoffhöfen Ihrer Stadt zurückgeben. Informationen zu Ihren öffentlich-rechtlichen Entsorgungsträger erhalten Sie bei Ihrer Kommunalverwaltung. Es gibt zudem weitere Rückgabemöglichkeiten in Ihrer Nähe. Informationen hierzu erhalten Sie unter: <https://e-schrott-entsorgen.org/>

Wichtiger Hinweis zum Datenschutz:

Sollten sich personenbezogene Daten auf Ihrem Altgerät befinden, so sind Sie vor Abgabe für die Löschung dieser Daten selbst verantwortlich.

| | |
|----|---|
| DE | Dieses Produkt enthält Lichtquellen der Energieeffizienzklasse F |
| GB | This product contains light sources of energy efficiency class F |
| FR | Ce produit contient des sources lumineuses de classe d'efficacité énergétique F |
| IT | Questo prodotto contiene sorgenti luminose di classe di efficienza energetica F |
| ES | Este producto contiene fuentes de luz de clase de eficiencia energética F |
| PT | Este produto contém fontes de luz de classe de eficiência energética F |
| NL | Dit product bevat lichtbronnen met energie-efficiëntieklasse F |
| GR | Αυτό το προϊόν περιέχει πηγές φωτός με κλάση ενεργειακής απόδοσης F |
| TR | Bu ürün, enerji verimliliği sınıfı ışık kaynakları içerir F |
| DK | Denne produkt indeholder lyskilder i energieffektivitetsklasse F |
| FI | Tämä tuote sisältää energiatehokkuusluokan valonlähteitä F |
| SE | Denna produkt innehåller ljuskällor av energieffektivitetsklass F |
| NO | Denne produktet inneholder lyskilder i energieffektivitetsklasse F |
| EE | Toode sisaldab energiatõhususe klassi F valgusallikaid |
| LV | Šis ražojums satur gaismas avotus, kura energoefektivitātes klase ir F |
| LT | Šiame gaminyje yra šviesos šaltiniai, kurio energijos vartojimo efektyvumo klasė F |
| PL | Ten produkt zawiera źródła światła o klasie efektywności energetycznej F |
| CZ | Tento výrobek obsahuje světelné zdroje třídy energetické účinnosti F |
| SK | Tento výrobok obsahuje svetelné zdroje triedy energetickej účinnosti F |
| HU | Ez a termék F energiahatékonysági osztályú fényforrássokat tartalmaz |
| HR | Ovaj proizvod sadrži izvore svjetlosti razreda energetske učinkovitosti F |
| SI | Ta izdelek vsebuje svetlobne vire razreda energijske učinkovitosti F |
| RS | Ovaj proizvod sadrži izvore svetlosti klase energetske efikasnosti F |
| BG | Този продукт съдържа светлинни източници с клас на енергийна ефективност F |
| RO | Acest produs conține surse de lumină de clasă de eficiență energetică F |
| RU | Этот продукт содержит источники света класса энергоэффективности F |

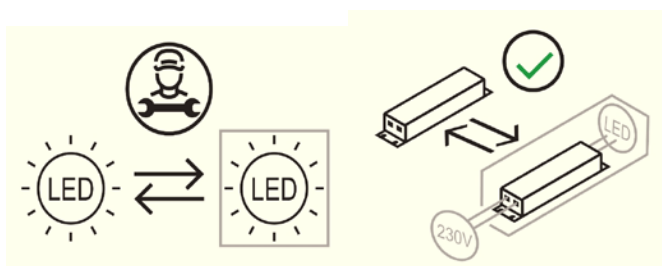

ACHTUNG!

Diese Leuchte entspricht der Schutzklasse III und ist ausschließlich für den Anschluss mittels des mitgelieferten Steckernetzteils an 230V AC, 50Hz, zugelassen.

ATTENTION!

This lamp is in compliance with safety class III and has only been approved for the connection to 230V AC / 50 Hz with the delivered wall power supply.

Garantieerklärung fest verbaute LEDs in Leuchten der Marke Fischer & Honsel

Sehr geehrte Kundin,
sehr geehrter Kunde,

vielen Dank, dass Sie sich zum Kauf eines Qualitätsprodukts der Marke Fischer & Honsel entschieden haben. Unsere Produkte werden nach aktuellem Stand der Technik und den geltenden europäischen Normen produziert. Um dauerhaft höchsten Qualitätsansprüchen gerecht zu werden, unterliegen unsere Leuchten einer strengen und stetigen Qualitätskontrolle. Sollte Ihr Produkt dennoch einen herstellungsbedingten Material- oder Verarbeitungsmangel aufweisen, sichert Sie unsere im Folgenden ausgeführte Garantiezusage zusätzlich ab.

1. Inhalt der Garantie

Auf alle Leuchten der Marke Fischer & Honsel, die mit fest verbauten LED-Leuchtmitteln ausgestattet sind, gewähren wir Ihnen als privatem Endverbraucher sowie autorisiertem Handelspartner eine kostenlose LED-Herstellergarantie von 7 Jahren (ab Kaufdatum) im räumlichen Geltungsbereich aller EU-Staaten und der Schweiz.

Dem privaten Endverbraucher nebst autorisiertem Handelspartner garantieren wir, dass das LED-Leuchtmittel über die zugesicherte Beschaffenheit verfügt und frei von Konstruktions-, Material und Herstellungsfehlern ist. Maßgeblich sind der Stand der Technik und die wissenschaftlichen Erkenntnisse zum Zeitpunkt der Herstellung des Produkts. Der im Rahmen der Garantie beanstandete Mangel muss bereits zu diesem Zeitpunkt bestanden haben.

Diese freiwillige Beschaffenheitsgarantie bezieht sich ausschließlich auf fest verbaute LED-Leuchtmittel in Leuchten der Marke Fischer & Honsel. Alle anderen Reklamationsgründe am Produkt deckt diese Garantie nicht ab. Ebenso gilt diese Garantie nicht für Produkte der Marken FHL und Schöner Wohnen.

Als privater Endverbraucher gilt jede natürliche Person, die das Produkt unmittelbar von der Fischer & Honsel GmbH oder von einem Handelspartner erworben hat, der seinerseits die Leuchte unmittelbar von der Fischer & Honsel GmbH erworben hat. Als autorisierter Handelspartner gilt jede natürliche oder juristische Person, die das Produkt unmittelbar von der Fischer & Honsel GmbH erworben hat und dieses im Rahmen ihrer gewerblichen oder selbständigen beruflichen Tätigkeit verkauft oder installiert.

Unabhängig von dieser Garantie stehen Ihnen die gesetzlichen Gewährleistungsrechte bei Mängeln wie Nacherfüllung, Minderung, Rücktritt oder Schadensersatz zu. Ebenso schränkt die Garantie nicht die Haftung im Sinne des Produkthaftungsgesetzes ein. Die Inanspruchnahme der gesetzlichen Rechte ist unentgeltlich.

2. Garantiezeit und –beginn

Die Garantiezeit beträgt 7 Jahre beginnend mit der Übergabe der Leuchte an den privaten Erst-Endverbraucher (keine Übertragung möglich) oder autorisierten Handelspartner. Zudem führt ein bereits abgewickelter Garantiefall weder zu einer neuen Garantie von sieben Jahren noch zu einer Verlängerung. Die von der ursprünglichen Garantiezeit verbliebene Restgarantiezeit wird fortgesetzt.

Wichtiger Hinweis:

Bitte beachten Sie, dass auch LEDs einer gebrauchsbedingten Alterung (Degradation) unterliegen. Die Alterung der LEDs zeigt sich durch eine allmähliche Abnahme des Lichtstroms (in Lumen), durch Änderung des Farbortes unter den LEDs und durch den vollständigen Ausfall einzelner LEDs auf einer Platine. Die Degradationskriterien Lichtstromrückgang (Lumen Maintenance = L) und der Anteil an ausgefallenen LEDs (Mortality = B) geben wir wie folgt an:

Lebensdauer: 30.000 h L70/B10

Die LEDs, mit denen die Platinen bestückt sind, haben eine Lebensdauer von 30.000 h (Stunden = h) und erzeugen danach noch 70% des ursprünglichen Lichtstroms, bei einer Totalausfallrate von nur 10%. Eine Aussage über die alterungsbedingte Farbortverschiebung unter den einzelnen LEDs kann nicht gemacht werden. Hierbei können sich die LEDs untereinander in ihrer durch das menschliche Auge wahrgenommenen Farbwahrnehmung verändern, z. B. wirkt eine LED roter als eine andere, eine andere blauer oder grüner usw. Dieses Alterungsverhalten muss als normal hingenommen werden und stellt keinen Mangel dar. Zwar ergibt sich infolge des niedrigeren Lichtstroms ein geringeres Beleuchtungsniveau, insgesamt ist die Platine allerdings weiterhin funktionstüchtig, was nach gegenwärtigem Stand von Wissenschaft und Technik keinen Mangel darstellt. Vielmehr lässt sich bei einem Wert von L70/B10 selbst nach Ende der Lebensdauer eine gute Beleuchtungsstärke erzielen.

Weitere Voraussetzungen sowie Umfang der Garantiezusage werden nachstehend erläutert.

3. Garantieleistungen

Die Garantie umfasst im Falle eines Defekts oder Mangels an der LED-Platine nach billigem Ermessen der Fischer & Honsel GmbH eine kostenfreie Reparatur oder eine kostenfreie Ersatzteillieferung oder Ersatzlieferung eines entsprechenden oder gleichartigen beziehungsweise gleichwertigen Produkts. Bedingt durch den stetigen Fortschritt in der LED-Technik kann es bei Reparaturen bzw. Ersatzlieferungen zu Änderungen bzw. Abweichungen bei der Beschaffenheit des Lichts kommen (Lichtstrom, Farbtemperatur, Farbwiedergabe etc.). Entsprechend der Nutzungsdauer wird ggf. eine Nutzungsgebühr berücksichtigt.

Garantieerklärung fest verbaute LEDs in Leuchten der Marke Fischer & Honsel

Wir behalten uns vor, die Garantieleistung gemäß dem technischen Fortschritt anzupassen. Von der Garantieleistung ausgeschlossen sind mögliche Kosten, die dem privaten Endverbraucher oder autorisierten Handelspartner durch Demontage bzw. erneuter Montage der Leuchte, durch den Transport der Leuchte zu unserem Handelspartner oder zu uns und durch den Nutzungsausfall entstehen. Während des Nutzungsausfalls wird dem privaten Endverbraucher oder autorisierten Handelspartner kein Ersatz zur Verfügung gestellt.

Ebenso wenig fallen Folgeschäden, Betriebsausfallschäden und Gewinnverluste, die auf ein defektes oder mangelhaftes Produkt zurückzuführen sind, unter die Garantiezusage.

4. Garantiebedingungen

Die Garantie unterliegt folgenden Bedingungen:

- bestimmungs- und sachgemäßer Gebrauch laut Montage- und Gebrauchsanleitung.
- normale Verwendung ausschließlich im privaten und nicht industriellen/kommerziellen Gebrauch. Es sei denn, dies wurde von uns ausdrücklich in der Montage- und Gebrauchsanleitung erlaubt.
- Wartung und Pflege der Leuchte entsprechend der Montage- und Gebrauchsanleitung.
- fachgemäßer Anbau und Installation gemäß der Montage- und Gebrauchsanleitung unter Berücksichtigung der geltenden Normen.
- Berücksichtigung der Installationsvorschriften zur Einhaltung der Grenzwerte für die Versorgungsspannung und Umgebungseinwirkungen.

5. Garantienachweis

Der Anspruch auf Garantieleistungen besteht nur, wenn innerhalb der Garantiezeit, spätestens jedoch bis zum Ende des Garantiezeitpunkts, das fehlerhafte Produkt mit Kaufbeleg oder der mit Datum versehenen Rechnung der Fischer & Honsel GmbH oder dem Handelspartner vorgelegt worden ist. Die entsprechenden Kaufbelege sollten daher bis zum Ablauf der Garantiezeit aufbewahrt werden. Ferner ist der Nachweis zu erbringen, dass die mangelnde Funktionstüchtigkeit innerhalb der Garantiezeit aufgetreten ist.

6. Garantieausschluss

Nicht abgedeckt von der Garantie sind Defekte, Mängel oder Schäden am Produkt, die durch

- mutwillige Zerstörung, vorsätzliche oder fahrlässige Beschädigungen oder Unfallschäden,
- unsachgemäße Verpackung oder Verwendung,
- unsachgemäßen Transport,
- unsachgemäße Reinigung oder Verwendung ungeeigneter Reinigungsmittel,
- äußere Einflüsse, z. B. chemischer oder physikalischer Art,

entstanden sind.

Die Garantie der Fischer & Honsel GmbH umfasst weder Produkte, die als (Ausstellungs-) Muster noch als 2. Wahl-Artikel gekauft wurden.

Die Garantie des Produkts erlischt, wenn

- eine Wartung oder Reparatur nicht durch uns oder unseren autorisierten Servicepartner durchgeführt wurde.
- Aufschriften, die ein fester Bestandteil des Produktes sind, wie z. B. Siegel, Herstelleretiketten oder Seriennummern entfernt, unleserlich gemacht oder beschädigt wurden.
- Veränderungen, Umbauten oder Erweiterungen, die laut Montage- und Gebrauchsanleitung nicht beschrieben sind, vorgenommen wurden.
- Fremtteile Verwendung finden, die von uns oder laut der Montage- und Gebrauchsanleitung keine Freigabe haben.

Sollte sich herausstellen, dass es sich bei der Beanstandung um einen Fehler handelt, der von der Garantie nicht gedeckt ist, behalten wir uns vor, die anfallenden Handlingkosten, die durch die Prüfung durch unsere Reparaturabteilung und Bearbeitung durch unsere Sachbearbeiter entstehen, in Höhe von maximal 50 EUR in Rechnung zu stellen. Eine kostenpflichtige Reparatur, welche Material- und Arbeitskosten beinhaltet, kann dann aber auf Wunsch durchgeführt werden. Bei einer kostenpflichtigen Reparatur werden die Handlingkosten mit den Reparaturkosten verrechnet.

7. Garantieabwicklung

Treten Fehler bei dem fest verbauten LED-Leuchtmittel auf, so sind Garantieansprüche unverzüglich geltend zu machen.

Bei Ansprüchen innerhalb der gesetzlichen Gewährleistungsfrist von 2 Jahren erfolgt die Abwicklung über Ihren Handelspartner.

Nach der gesetzlichen Gewährleistungsfrist ist ausschließlich die Fischer & Honsel GmbH für Sie zuständig. Sie können über folgende Wege mit uns in Kontakt treten, um Ihren Anspruch auf die Garantie gelten zu machen:

Garantieerklärung fest verbaute LEDs in Leuchten der Marke Fischer & Honsel

- Schriftlich unter folgender Adresse: Fischer & Honsel GmbH; Graf-Gottfried-Straße 111; 59755 Arnsberg
- Telefonisch unter folgender Nummer: +49 (0)2932 989-0
- Per Kontaktformular über unsere Homepage: <https://www.fischer-honsel.de/de/home/about/contact/>
- Per E-Mail unter folgender Adresse: info@fischer-honsel.de

8. Anwendbares Recht

Gegenüber Unternehmern unterliegen die vorliegenden Bedingungen dem Recht der Bundesrepublik Deutschland unter Ausschluss des UN-Kaufrechts.

Gegenüber Unternehmern gilt als ausschließlicher Gerichtsstand Arnsberg.

9. Garantiegeber

Fischer & Honsel GmbH
Graf-Gottfried-Straße 111
59755 Arnsberg

Stand: 14.07.2022

Guarantee for integrated LEDs in Fischer & Honsel lamps

Dear Customer,

Thank you for choosing a quality product from Fischer & Honsel. Our state-of-the-art products are manufactured in compliance with the applicable European standards. Our lamps undergo strict and ongoing quality control to ensure our high quality standards are met. Should you nonetheless find a material defect or manufacturing flaw in your product, our guarantee below will provide additional protection.

1. Scope of the guarantee

For all Fischer & Honsel lamps fitted with integrated LEDs, we provide private consumers and authorised retail partners with a free LED 7-year manufacturer guarantee (from the date of purchase) valid in all EU Member States and in Switzerland.

Our guarantee for private consumers and authorised retail partners is that the LED lamp has the warranted quality and is free from design, material and manufacturing defects. This quality is defined in accordance with the state of the art at the time of the product's manufacture. A claim brought under the guarantee must relate to a defect that already existed at that point.

This voluntary guarantee of quality relates solely to integrated LEDs fitted in Fischer & Honsel lamps. It does not cover any other grounds for complaint about the product, nor does it apply to FHL or Schöner Wohnen products.

A private consumer is any natural person who has purchased the product directly from Fischer & Honsel GmbH, or from a retail partner that has itself purchased the lamp directly from Fischer & Honsel GmbH. An authorised retail partner is any natural or legal person that has purchased the product directly from Fischer & Honsel GmbH and has sold or installed it as part of its commercial activities as a business or freelance professional.

Irrespective of this guarantee, you also have statutory warranty rights in the event of defects, such as rectification, reduction in price, withdrawal and compensation. The guarantee does not limit liability under the German Product Liability Act [*Produkthaftungsgesetz*]. The exercise of statutory rights is free.

2. Start and duration of guarantee

The guarantee period is 7 years and starts when the lamp is delivered to the initial private consumer (no transfer possible) or authorised retail partner. A guarantee claim that has been processed shall not result either in a new seven-year guarantee or in an extension of the guarantee. The remaining term of the original guarantee shall continue to run.

Important

Please note that LEDs age with use (degradation). Degradation is reflected in a gradual decrease in luminous flux (in lumens), changes in LED chromaticity coordinates, and the complete failure of individual LEDs on a circuit board. The degradation criteria decrease in luminous flux (lumen maintenance = L) and proportion of failed LEDs (mortality = B) are represented as follows:

lifespan: 30,000 h L70/B10

The LEDs on circuit boards have a lifespan of 30,000 h (hours = h) and thereafter still generate 70% of the original luminous flux, with mortality at just 10%. It is not possible to predict degradation-related colour shift for individual LEDs. The colour of different LEDs as perceived by the human eye may change and vary. For example, one LED may appear redder than another, another may appear bluer or greener, etc. This is a standard result of ageing and does not constitute a defect. Although the lower luminous flux results in dimmer lighting, the circuit board overall is still operational, and according to the current state of the art, this does not constitute a defect. Indeed, a good level of lighting can be achieved even after the end of the lifespan with a level of L70/B10.

Other conditions and the scope of the guarantee are set out below.

3. Guarantee cover

In the event of a defect or flaw in the LED circuit board, the guarantee covers, at the discretion of Fischer & Honsel GmbH, a free repair, free provision of a spare part or free provision of an equivalent or identical replacement product. Ongoing advances in LED technology may result in changes or deviations in the quality of the light (luminous flux, colour temperature, colour rendering, etc.) following repairs or replacements. A usage fee may be charged in line with the period of use.

Guarantee for integrated LEDs in Fischer & Honsel lamps

We reserve the right to amend the cover provided under the guarantee in the light of technical advances. The guarantee does not cover costs that may be incurred by the private consumer or authorised retail partner as a result of the dismantling or reassembly of the lamp, as a result of transport of the lamp to our retail partner or to us, or as a result of loss of use. No replacement product shall be provided to the private consumer or authorised retail partner for the period of loss of use.

Similarly, the guarantee does not cover consequential loss, business interruption loss or loss of profits resulting from a defective product.

4. Terms of the guarantee

The guarantee is subject to the following conditions:

- intended and proper use in accordance with the installation and use manual.
- standard private domestic use only and not industrial or commercial use, unless the installation and use manual explicitly allows for this.
- maintenance and care of the lamp in accordance with the installation and use manual.
- correct attachment and installation in accordance with the installation and use manual and with all applicable standards.
- adherence to installation regulations for compliance with supply voltage and environmental limits.

5. Proof of guarantee

Claimants shall only be entitled to guarantee coverage if the defective product has been returned to Fischer & Honsel GmbH or the retail partner together with the proof purchase or dated invoice within the guarantee period and by the end of the guarantee period at the latest. The relevant proofs of purchase should therefore be retained until the guarantee period has expired. Claimants also need to prove that the functionality issue arose during the guarantee period.

6. Exclusions

The guarantee does not cover defects, flaws or damage to the product resulting from

- deliberate destruction, malicious or intentional damage, or accidental damage;
- incorrect packaging or use;
- unsuitable transport;
- incorrect cleaning or use of unsuitable cleaning agents;
- outside factors, for example chemical or physical factors.

The Fischer & Honsel GmbH guarantee does not cover (display) samples or factory seconds.

The following shall render the guarantee void:

- maintenance or repair not carried out by us or our authorised service partner.
- labels etc. that are an integral part of the product, for example seals, manufacturer labels or serial numbers, having been damaged or rendered illegible.
- changes, modifications or extensions that are not set out in the installation and use manual.
- use of third-party parts not approved by us or in the installation and use manual.

If it emerges that the complaint relates to a defect that is not covered by the guarantee, we reserve the right to charge a maximum of EUR 50 to cover the handling costs incurred for assessment by our repairs department and processing by our administrative team. A paid repair can, however, be carried out on request. The handling costs will be offset against the repair costs for a paid repair.

7. Handling guarantee claims

In the event of defects in the integrated LED lamp, guarantee claims are to be brought without delay.

Claims brought with the statutory warranty period of 2 years will be handled through your retail partner.

After the end of the statutory warranty period, all claims are handled directly by Fischer & Honsel GmbH. You can contact us as follows to bring guarantee claims:

Guarantee for integrated LEDs in Fischer & Honsel lamps

- by post to: Fischer & Honsel GmbH; Graf-Gottfried-Straße 111; 59755 Arnsberg
- by telephone on: +49 (0)2932 989-0
- using the contact form on our website: <https://www.fischer-honsel.de/de/home/about/contact/>
- by e-mail to: info@fischer-honsel.de

8. Applicable law

As they apply to entrepreneurs, the above conditions are governed by the law of the Federal Republic of German. The UN Convention on Contracts for the International Sale of Goods shall not apply.

The courts of Arnsberg have sole jurisdiction for all cases involving entrepreneurs.

9. Guarantor

Fischer & Honsel GmbH
Graf-Gottfried-Straße 111
59755 Arnsberg

Version: 14 July 2022

Déclaration de garantie des LED fixes montées sur les luminaires de la

Chère cliente,
cher client,

Merci d'avoir choisi d'acheter un produit de qualité de la marque Fischer & Honsel. Nos produits sont fabriqués conformément à l'état actuel de la technique et aux normes européennes en vigueur. Pour répondre durablement aux plus hautes exigences de qualité, nos luminaires sont soumis à un contrôle qualité strict et constant. Si votre produit devait présenter malgré tout un vice de matériau ou de fabrication, notre promesse de garantie ci-dessous vous couvre en plus.

1. Teneur de la garantie

Sur tous les luminaires de la marque Fischer & Honsel équipés d'ampoules LED fixes, nous vous accordons – en votre qualité de consommateur final privé et de partenaire commercial agréé – une garantie fabricant gratuite sur les LED, d'une durée de 7 ans (à partir de la date d'achat), à l'intérieur du territoire de tous les états de l'UE et de Suisse.

Nous garantissons au consommateur final privé, en plus du partenaire commercial agréé, que l'ampoule LED possède les caractéristiques garanties et ne comporte aucun vice de construction, de matériau et de fabrication. L'état de la technique et les connaissances scientifiques existantes au moment de la fabrication du produit sont déterminants. Le défaut incriminé dans le cadre de la garantie doit déjà être présent à ce moment-là.

Cette garantie de qualité volontaire concerne exclusivement les ampoules LED à montage fixe sur les luminaires de la marque Fischer & Honsel. Cette garantie ne couvre aucunement tous les autres motifs de réclamation sur le produit. Cette garantie ne s'applique pas non plus aux produits des marques FHL et Schöner Wohnen.

On entend par consommateur final privé toute personne physique qui a acheté le produit directement chez Fischer & Honsel GmbH ou chez un partenaire commercial, lequel a acheté pour sa part les luminaires directement chez Fischer & Honsel GmbH. On entend par partenaire commercial toute personne physique ou morale qui a acheté le produit directement chez Fischer & Honsel GmbH et qui l'a vendu ou installé dans le cadre de son activité professionnelle commerciale ou indépendante.

Indépendamment de cette garantie, les droits légaux de garantie en cas de manquements tels que la non-exécution, la réduction du prix, la résiliation ou des dommages et intérêts vous reviennent. La garantie ne se limite pas non plus à la responsabilité au sens de la loi sur la responsabilité liée au produit. L'exercice des droits légaux est gratuit.

2. Durée et début de la garantie

La durée de la garantie est de 7 ans et commence avec la remise des luminaires au premier consommateur final privé (pas de transmission possible) ou partenaire commercial agréé. En outre, un cas de garantie déjà traité ne génère ni une nouvelle garantie de sept ans ni une prolongation. La période de garantie restante par rapport à sa durée initiale se poursuit.

Indication importante :

Veuillez noter que les LED aussi sont soumises au vieillissement (dégradation) du(e) à l'usure. Le vieillissement des LED se caractérise par une atténuation progressive du flux lumineux (en lumen), par une modification de la localisation chromatique sous les LED et par la défaillance totale de certaines LED sur une platine. Nous indiquons comme suit les critères de dégradation de la dépréciation du flux lumineux (entretien du lumen (lumen maintenance) = L) et la part de LED défaillantes (mortality (taux de mortalité) = B) :

Durée de vie : 30 000 h L70/B10

Les LED équipant les platines ont une durée de vie de 30 000 h (heures = h) et produisent ensuite encore 70 % du flux lumineux initial, pour un taux de défaillance total de seulement 10 %. Aucune déclaration relative au report de la localisation chromatique dû au vieillissement des différentes LED ne peut être formulée. En l'occurrence, les LED peuvent changer les unes par rapport aux autres dans la perception de leur couleur par l'œil humain, une LED pouvant paraître ainsi plus rouge qu'une autre, une autre plus bleue ou plus verte, etc. Cette caractéristique de vieillissement doit être jugée normale et ne constitue pas un défaut. Même si un flux lumineux plus faible génère un degré d'éclairage réduit, la platine demeure en état de marche, ce qui ne constitue pas un défaut selon l'état actuel de la science et de la technique. En fait, pour une valeur de L70/B10, on peut obtenir une bonne puissance d'éclairage même après la fin de la durée de vie.

D'autres conditions préalables ainsi que l'étendue de la promesse de garantie sont commentées ci-dessous.

3. Prestations de garantie

En cas de défaut ou de vice d'une platine LED, la garantie comprend, à l'appréciation de Fischer & Honsel GmbH, une réparation gratuite ou une livraison de pièce de rechange gratuite ou une livraison de remplacement d'un produit correspondant ou de même valeur et/ou de même nature. Du fait des progrès constants de la technologie des LED, il peut apparaître lors de réparations et/ou de livraisons de remplacement des changements et/ou des différences au niveau de la qualité de la lumière (flux lumineux, température de la couleur, rendu des couleurs, etc.). En fonction de la durée d'utilisation, une redevance d'utilisation peut être prise en compte.

Déclaration de garantie des LED fixes montées sur les luminaires de la

Nous nous réservons le droit d'adapter les prestations de garantie au progrès technique. Sont exclus des prestations de garantie tous coûts potentiels causés au consommateur final privé ou au partenaire commercial agréé du fait du démontage et/ou du remontage des luminaires, de leur transport à notre partenaire commercial ou à nous-mêmes, et du dysfonctionnement. Aucune solution de remplacement n'est mise à disposition du consommateur final privé ou du partenaire commercial agréé pendant le dysfonctionnement.

De la même façon, tous dommages directs, manque à gagner et pertes de bénéfice imputables à un produit défectueux ou présentant un vice ne relèvent pas de la garantie.

4. Conditions de garantie

La garantie est soumise aux conditions suivantes :

- usage conforme à la destination du produit et aux dispositions en vigueur suivant les instructions de montage et d'utilisation.
- utilisation normale exclusivement d'ordre privé et non industriel/commercial. Sauf autorisation expresse dans les instructions de montage et d'utilisation.
- Maintenance et entretien des luminaires suivant les instructions de montage et d'utilisation.
- montage et installation dans les règles de l'art suivant les instructions de montage et d'utilisation en tenant compte des normes en vigueur.
- Prise en compte des consignes d'installation dans le respect des valeurs limites pour la tension d'alimentation et les influences environnementales.

5. Justificatif de garantie

Le droit aux prestations de garantie existe uniquement si, pendant la période de garantie, au plus tard cependant jusqu'à la fin de la cessation de garantie, le produit défectueux a été présenté avec la preuve d'achat ou la facture munie de la date à Fischer & Honsel GmbH ou au partenaire commercial. Par conséquent, les preuves d'achat correspondantes doivent être conservées jusqu'à la fin de la période de garantie. La preuve que l'absence de fonctionnalité est survenue pendant la période de garantie doit être fournie par ailleurs.

6. Exclusion de garantie

Ne sont pas couverts par la garantie les défauts, vices ou dommages au produit causés par

- la destruction injustifiée, des dommages intentionnels ou provoqués par négligence ou des dommages par accident,
- tout(e) emballage ou utilisation inapproprié(e),
- tout transport inapproprié,
- tout nettoyage inapproprié ou toute utilisation de détergents inadaptés,
- des influences extérieures, par ex. de nature chimique ou physique.

La garantie de Fischer & Honsel GmbH ne comprend ni les produits ayant été achetés en tant qu'échantillons (d'exposition) ni en tant qu'articles de second choix.

La garantie du produit expire dès lors que

- une opération de maintenance ou de réparation n'a pas été réalisée par nos soins ni par notre partenaire de service agréé.
- Des inscriptions constituant une composante indissociable du produit (par ex. labels, étiquettes du fabricant ou numéros de série), ont été retirées, rendues illisibles ou endommagées.
- Il a été procédé à des modifications, transformations ou extensions non décrites selon les instructions de montage et d'utilisation.
- Des pièces extérieures sont employées alors qu'elles n'ont pas été validées par nos soins ou selon les instructions de montage et d'utilisation.

S'il doit s'avérer que la réclamation porte sur un défaut non couvert par la garantie, nous nous réservons le droit de facturer à hauteur de 50,00 EUR les frais de manutention engagés par l'inspection par notre service de réparation et le traitement par nos collaborateurs spécialisés. Sur demande, une réparation payante comprenant des frais de matériel et de main d'œuvre peut toutefois être exécutée. Lors d'une réparation payante, les frais de manutention sont imputés avec les frais de réparation.

7. Gestion de la garantie

En cas de survenance de défauts sur un luminaire à LED fixes, il convient de faire valoir immédiatement les droits à garantie.

Concernant les droits exercés sous le délai légal de garantie de 2 ans, la gestion est assurée par votre partenaire commercial.

Passé le délai légal de garantie, Fischer & Honsel GmbH est exclusivement compétent pour vous. Vous pouvez nous contacter par les moyens suivants pour faire valoir vos droits à garantie :

Déclaration de garantie des LED fixes montées sur les luminaires de la

- Par courrier postal à l'adresse suivante : Fischer & Honsel GmbH; Graf-Gottfried-Straße 111; 59755 Arnsberg
- Par téléphone au numéro suivant : +49 (0)2932 989-0
- Par formulaire de contact disponible sur notre site web : <https://www.fischer-honsel.de/de/home/about/contact/>
- Par e-mail à l'adresse de courriel suivante : info@fischer-honsel.de

8. Droit applicable

Pour les entreprises, les présentes conditions sont soumises au droit de la République fédérale d'Allemagne, à l'exclusion du droit commercial des Nations Unies.

Pour les entreprises, Arnsberg est considéré comme la juridiction compétente exclusive.

9. Garant

Fischer & Honsel GmbH
Graf-Gottfried-Straße 111
59755 Arnsberg

Version : 14.07.2022

| | |
|----|---|
| DE | Dieses Produkt enthält Lichtquellen der Energieeffizienzklasse F |
| GB | This product contains light sources of energy efficiency class F |
| FR | Ce produit contient des sources lumineuses de classe d'efficacité énergétique F |
| IT | Questo prodotto contiene sorgenti luminose di classe di efficienza energetica F |
| ES | Este producto contiene fuentes de luz de clase de eficiencia energética F |
| PT | Este produto contém fontes de luz de classe de eficiência energética F |
| NL | Dit product bevat lichtbronnen met energie-efficiëntieklasse F |
| GR | Αυτό το προϊόν περιέχει πηγές φωτός με κλάση ενεργειακής απόδοσης F |
| TR | Bu ürün, enerji verimliliği sınıfı ışık kaynakları içerir F |
| DK | Denne produkt indeholder lyskilder i energieffektivitetsklasse F |
| FI | Tämä tuote sisältää energiatehokkuusluokan valonlähteitä F |
| SE | Denna produkt innehåller ljuskällor av energieffektivitetsklass F |
| NO | Denne produktet inneholder lyskilder i energieffektivitetsklasse F |
| EE | Toode sisaldab energiatõhususe klassi F valgusallikaid |
| LV | Šis ražojums satur gaismas avotus, kura energoefektivitātes klase ir F |
| LT | Šiame gaminyje yra šviesos šaltiniai, kurio energijos vartojimo efektyvumo klasė F |
| PL | Ten produkt zawiera źródła światła o klasie efektywności energetycznej F |
| CZ | Tento výrobek obsahuje světelné zdroje třídy energetické účinnosti F |
| SK | Tento výrobok obsahuje svetelné zdroje triedy energetickej účinnosti F |
| HU | Ez a termék F energiahatékonysági osztályú fényforrásokat tartalmaz |
| HR | Ovaj proizvod sadrži izvore svjetlosti razreda energetske učinkovitosti F |
| SI | Ta izdelek vsebuje svetlobne vire razreda energijske učinkovitosti F |
| RS | Ovaj proizvod sadrži izvore svetlosti klase energetske efikasnosti F |
| BG | Този продукт съдържа светлинни източници с клас на енергийна ефективност F |
| RO | Acest produs conține surse de lumină de clasă de eficiență energetică F |
| RU | Этот продукт содержит источники света класса энергоэффективности F |

