

MICAN

electrify your spirit!



ŠT. ART.	26040005/01	ŠT. MODELA	EKHBMFSSE
-----------------	-------------	-------------------	-----------

Vgradni hladilnik z zamrzovalnikom

Navodila za montažo in uporabo ter varnostna opozorila SI 1 – 40

Odprite spletno stran ročno ali s kodo QR, da boste prišli do navodil za uporabo v spodaj navedenih jezikih

XXXLutz	mömax	Möbelix
<p data-bbox="168 325 382 352">www.xxxlutz.de</p> 	<p data-bbox="435 325 674 352">www.moemax.de</p> 	<p data-bbox="702 325 941 352">www.moebelix.at</p> 
<p data-bbox="168 596 382 624">www.xxxlutz.at</p> 	<p data-bbox="430 596 660 624">www.moemax.at</p> 	

Navodila za uporabo

Zahvaljujemo se vam, da ste se odločili za kakovost blagovne znamke MICAN. Ta izdelek je naša profesionalna ekipa razvila v skladu z veljavnimi evropskimi predpisi. Če želite kar najbolje izkoristiti svojo novo napravo, vam priporočamo, da pozorno preberete ta navodila za uporabo in jih shranite za kasnejšo uporabo.

KAZALO

VARNOSTNA OPOZORILA.....	2
OPIS NAPRAVE.....	8
MENJAVA SMERI ODPIRANJA VRAT.....	11
NAMESTITEV.....	14
DNEVNA UPORABA.....	19
VZDRŽEVANJE.....	28
ODPRAVLJANJE TEŽAV.....	35
TEHNIČNE INFORMACIJE.....	36
ODSTRANJEVANJE MED ODPADKE	37

VARNOSTNA OPOZORILA

1. POMEMBNI VARNOSTNI NAPOTKI: PROSIMO, DA PAZLJIVO PREBERETE IN SHRANITE ZA PRIHODNJO UPORABO
2. Ta naprava je namenjena za uporabo v zasebnih gospodinjstvih.
3. OPOZORILO: Odprtine za prezračevanje v ohišju naprave ali znotraj vgradne konstrukcije ne smejo biti ovirane.
4. OPOZORILO: Ne uporabljajte mehanskih priprav ali drugih sredstev za pospeševanje procesa odtaljevanja, razen če jih je priporočil proizvajalec.
5. OPOZORILO: Pazite, da ne poškodujete obtoka hladilnega sredstva.
6. Če je obtok hladilnega sredstva poškodovan:
 - Ne izpostavljajte odprtim plamenom in virom vžiga.
 - Temeljito prezračite prostor, v katerem naprava stoji.
7. OPOZORILO: Ne uporabljajte električnih naprav v predalih za živila v napravi, razen če ustrezajo tipu, ki ga priporoča proizvajalec.
8. Otroci, starejši od 8 let, in osebe z omejenimi telesnimi, zaznavnimi ali duševnimi sposobnostmi ali pomanjkljivimi izkušnjami in znanjem lahko uporabljajo

to napravo, če so pod nadzorom ali so dobili napotke za varno uporabo naprave ter razumejo s tem povezane nevarnosti.

9. Otroci se z napravo ne smejo igrati.

10. Naprave ne smejo čistiti in vzdrževati otroci brez nadzora odraslih.

11. Pazite, da kabel ni stisnjen ali poškodovan.

OPOZORILO: Pazite pri postavljanju naprave.

12. Če je kabel poškodovan, ga mora zamenjati proizvajalec, njegov serviser ali enako kvalificirana oseba, da se preprečijo nevarnosti.

13. **OPOZORILO:** Na zadnji strani naprave ne nameščajte prenosnih vtičnic ali prenosnega električnega napajalnika.

14. **OPOZORILO:** Da bi se izognili nevarnostim zaradi nestabilnosti naprave, jo je treba pritrditi v skladu z navodili.

15. V napravi ne shranjujte gorljivih predmetov, kot so aerosolni razpršilniki z vnetljivim potisnim plinom.

16. Informacije o namestitvi, uporabi, vzdrževanju in odstranjevanju naprave med odpadke ter načinu menjave svetlobnega vira najdete v naslednjih poglavjih teh navodil.

17. Informacije o menjavi LED-svetlobnih virov najdete v poglavju »Zamenjava LED-svetlobnih virov«.



18. Opozorilo glede plina: Nevarnost požara/vnetljivi materiali

Pazite, da izdelek med uporabo, vzdrževanjem in odstranjevanjem med odpadke ni v bližini virov vžiga. Na zadnji strani naprave se nahajajo vnetljivi

materiali. Prosimo, da zaradi vnetljivega potisnega plina, ki ga naprava vsebuje, upoštevate lokalne predpise o odstranjevanju naprave. Preden napravo odvržete, odstranite vrata, da preprečite možnost, da bi v njej ostali zaprti otroci.

19. Da bi preprečili kontaminacijo živil, vas prosimo, da upoštevate sledeča navodila:

- Dalj časa odprta vrata lahko povzročijo občutno povišanje temperature v predalih naprave.
- Redno čistite površine, ki pridejo v stik z živili, kot tudi dostopne odtočne sisteme.
- Surovo meso in ribe v hladilniku hranite v primernih posodah, da tako ne morejo priti v stik z drugimi živili in da od njih ne kaplja na druga živila.
- Zamrzovalni predali z dvema zvezdicama so primerni za shranjevanje predhodno zamrznjenih živil, shranjevanje in izdelavo sladoleda in izdelovanje ledenih kock.
- Predali z eno, dvema in tremi zvezdicami niso primerni za zamrzovanje svežih živil. Če hladilne naprave dlje časa ne boste uporabljali, jo izklopite, odtalite, očistite

in posušite ter pustite vrata odprta, da preprečite nastanek plesni v napravi.

OPOZORILA

20. Če odvržete star zamrzovalnik ali hladilnik z zapahom/ključavnico na vratih, se prepričajte, da je ta deaktiviran/-a, da preprečite možnost, da bi med igro v njej ostali zaprti otroci.
21. Izvlecite vtič naprave iz vtičnice, kadar ta ni v uporabi in preden jo očistite. Pred čiščenjem naprave odstranite živila.
22. V izdelek ne dajajte prevelikih živil, ker lahko to povzroči motnje v delovanju.
23. Bodite nadvse previdni, kadar napravo premikate.
24. Otrokom ne dajajte sladoleda na mlečni ali vodni osnovi neposredno iz zamrzovalnika, ker lahko nizka temperatura povzroči »ozeblina« na ustnicah.
25. Napravo je treba postaviti na tla na ravno horizontalno površino, pri čemer je treba zagotoviti, da so prezračevalne odprtine popolnoma proste.
26. Nikoli ne skušajte sami zamenjati ali celo popraviti delov ali komponent naprave; po potrebi poiščite pomoč profesionalnega kvalificiranega osebja.
27. Da bi izboljšali učinkovitost hladilnega sistema in prihranili energijo, je treba zagotoviti dobro prezračevanje okoli naprave za odvajanje toplote. Iz tega razloga mora biti okoli hladilnika na voljo dovolj prostora.

28. Da bi prihranili energijo, ne puščajte vrat naprave med uporabo dolgo odprtih.
29. Zamenjava določenih delov vaše gospodinjske naprave lahko povzroči nevarnost. Prepričajte se, da imate potrebno znanje in vsa orodja, potrebna za varno izvedbo samostojnega popravila. V nasprotnem primeru vas prosimo, da se obrnete na kvalificiranega strokovnjaka.
30. Informacije o namestitvi, uporabi, vzdrževanju in odstranjevanju naprave med odpadke najdete v naslednjih poglavjih teh navodil.
31. Ker lahko stari hladilni aparati vsebujejo CFC-je, ki škodujejo ozonski plasti, vas prosimo, da se obrnete na svoj lokalni center za odstranjevanje odpadkov, da boste dobili informacije o pravilnem načinu odlaganja naprave med odpadke.
32. Prosimo, da zaradi vnetljivega potisnega plina, ki ga naprava vsebuje, upoštevate lokalne predpise o odstranjevanju naprave med odpadke. Preden napravo odvržete, odstranite vrata, da preprečite možnost, da bi v njej ostali zaprti otroci.
33. Otroci v starosti od 3 do 8 let lahko v hladilne naprave dajejo živila in jih jemljejo ven.
34. Na zadnji strani naprave ne nameščajte prenosnih vtičnic ali prenosnega električnega napajalnika.
35. Ta izdelek vsebuje svetlobni vir razreda energijske učinkovitosti G.

36. Med prevozom naprava ne sme biti položena vodoravno ali izpostavljena močnim tresljajem. Kot nagiba med prevozom ne sme presegati 45° .

37. Naprava mora po zagonu delovati neprekinjeno. Na splošno se delovanje naprave ne sme prekiniti. V nasprotnem primeru se lahko skrajša življenjska doba.

OPIS NAPRAVE

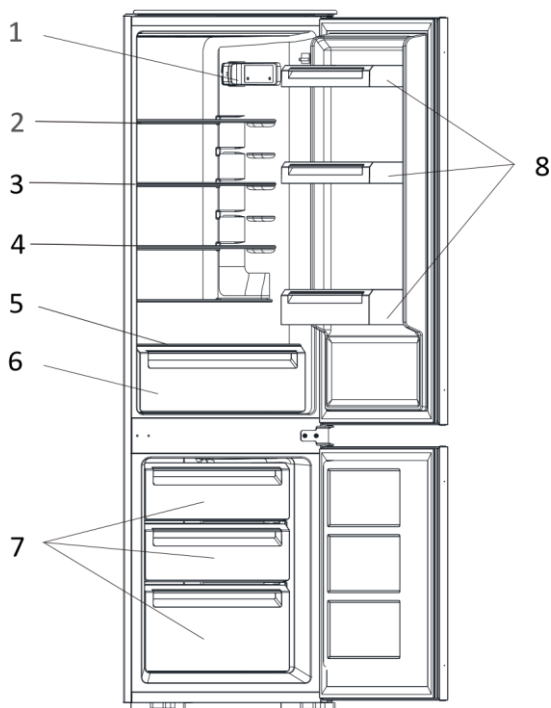

1. Upravljalno polje in LED-sijalka

- 2. Zgornja polica hladilnika
- 3. Srednja polica hladilnika
- 4. Spodnja polica hladilnika

5. Pokrov predala za zelenjavo

DODATKI

- Energijska nalepka
- Navodila za uporabo

6. Predal za zelenjavo

7. Predali

8. Predali na vratih

- Posoda za ledene kocke
- Pladenj za jajca

OPOZORILO: Dizajn naprave se lahko spremeni brez predhodne najave.

Montaža

Pomembno! Pri priključitvi elektrike sledite navodilom v ustreznih poglavjih.

- Napravo vzemite iz embalaže in preverite, ali je poškodovana. Ne priključite naprave, če je poškodovana. Morebitne poškodbe takoj javite trgovcu, pri katerem ste jo kupili. V tem primeru shranite embalažo.
- Priporočljivo je, da počakate vsaj štiri ure, preden napravo priključite na električno omrežje, da lahko olje steče nazaj v kompresor.
- Okoli naprave mora zrak krožiti v zadostni meri, sicer lahko pride do pregrevanja. Da bi dosegli zadostno prezračevnost, sledite napotkom za namestitvev.
- Če je mogoče, naj se na steno namestijo distančniki izdelka, da se tako prepreči dotikanje ali prijemanje toplih delov (kompresor, kondenzator) in s tem tudi možnost opeklin.
- Naprave ne smete postaviti v bližino grelnih naprav ali štedilnikov.
- Prepričajte se, da je vtič po namestitvi naprave dostopen.

Servis

- Vsa električna dela, ki so potrebna za vzdrževanje naprave, mora opraviti električar ali usposobljena oseba.
- Ta izdelek mora vzdrževati pooblaščen servisni center, uporabiti pa se smejo le originalni nadomestni deli.

Varčevanje z energijo

- V napravo ne dajajte vročih jedi.
- Živil ne dajajte pretesno skupaj, ker lahko to ovira kroženje zraka.
- Prepričajte se, da se živila ne dotikajo zadnje stene predala.
- Ob izpadu električnega toka ne odpirajte vrat.
- Vrat ne odpirajte pogosto.
- Vrata naj ne bodo predolgo odprta.
- Termostata ne nastavite na prekomerno hladne temperature.
- Nekateri dodatki, kot so police, se lahko odstranijo, da se s tem doseže večjo prostornino shranjevanja in manjšo porabo energije.

Kombinacija predalov, košar in polic je energijsko najučinkovitejši način uporabe. Zagotavlja najučinkovitejšo porabo energije v konfiguraciji s predali na dnu naprave in enakomerno porazdeljenimi odlagalnimi površinami. Položaj predalov na vratih nima vpliva na porabo energije.

Predal za zamrzovanje (zamrzovalnik): Najučinkovitejša poraba energije je zagotovljena v konfiguraciji, ko so vsi predali in posode na svojem mestu.

MENJAVA SMERI ODPIRANJA VRAT

Prepričajte se, da je naprava odklopljena iz električnega omrežja in prazna. Da bi sneli vrata, je treba napravo nagniti nazaj. Napravo morate opreti ob

nekaj trdnega, da med postopkom menjave smeri odpiranja vrat ne bo zdrsnila.

- Vse odstranjene dele morate shraniti, da boste lahko ponovno namestili vrata. Naprave ne smete položiti v vodoraven položaj, ker lahko to poškoduje hladilni sistem. Bolje, da z napravo med montažo rokujeta dve osebi.

1. Odvijte zgornji element za pritrditev in zgornji tečaj. Nato dvignite vrata in jih položite na oblazinjeno površino, da boste preprečili praske.

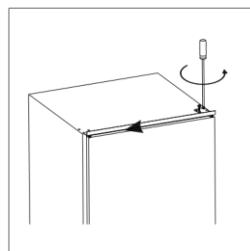

2. Odvijte srednji tečaj in nato snemite spodnja vrata ter jih položite na oblazinjeno površino, da se ne opraskajo.

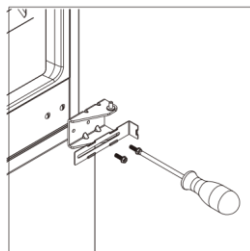

3. Odstranite spodnji tečajni zatič z desne proti levi.

4. Namestite srednji tečaj na levo stran.

5. Prepričajte se, da so spodnja vrata vodoravno in navpično poravnana, tako da je tesnilo na vseh straneh zaprto, preden dokončno privijete srednji tečaj.

6. Odstranite zgornji tečajni zatič iz tečaja. Obrnite tečaj in ponovno privijte tečajni zatič.

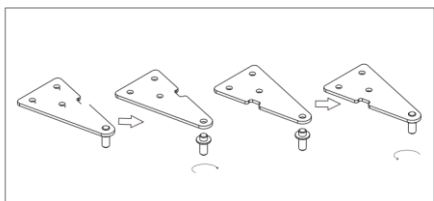

7. Ponovno namestite zgornja vrata in nato zgornji tečaj na levi strani. Prepričajte se, da so zgornja vrata vodoravno in navpično poravnana, tako da je tesnilo na vseh straneh zaprto, preden dokončno privijete zgornji tečaj. Po potrebi lahko za zategnitev tečaja uporabite ključ.

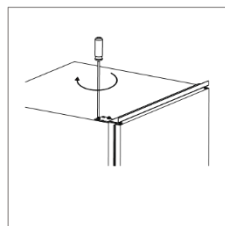
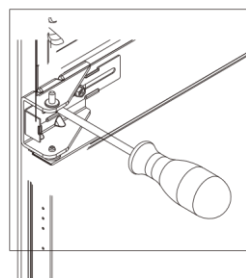
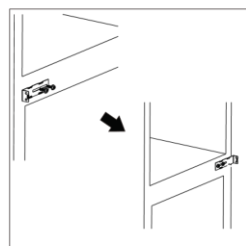
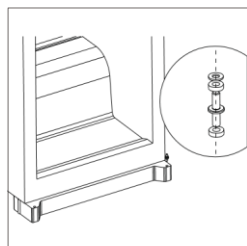

NAMESTITEV

Seti za namestitev



Vodilo
Drsnik



Pokrov vodila

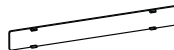
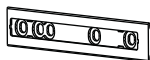

Pokrov drsnika



Kratek vijak



Dolgi vijak



Gumijasto tesnilo

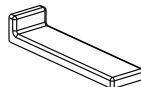

Pokrov srednjega elementa za pritrditev x 2

Namestitev naprave

1. Prepričajte se, da sta velikost omare in prežračevanje zadostna.

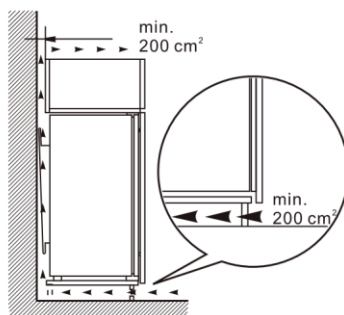
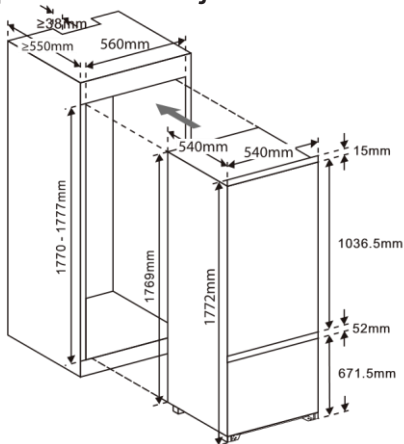

Opozorilo: Pustite 200 kvadratnih centimetrov prostora prostega za kroženje zraka. Pustite na primer prostor v velikosti 4 cm x 50 cm prost za kroženje zraka.

2. Napravo počasi in previdno potisnite v omaro.

Prepričajte se, da je stran, v katero se odpira, čim bližje steni omare.

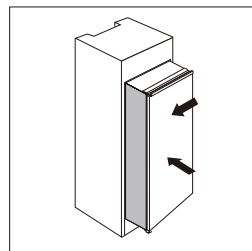

3. Privijte vodilo s kratkimi vijaki v luknje na strani vrat naprave.

Vstavite drsnik v vodilo ter nato popolnoma odprite in zaprite vrata naprave in lesena vrata, da se boste prepričali, da se lahko lesena vrata v celoti in brez težav zaprejo.

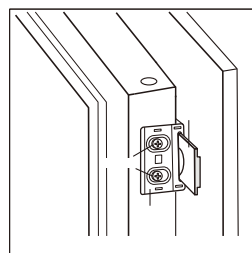

4. Odprite vrata lesena vrata hkrati in položaj drsnika, kadar vsemi koti dobro pri zapiranju in vrat. Vzemite drsnik iz

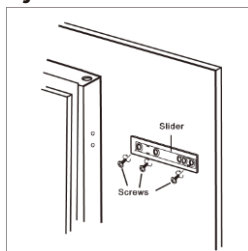

pritrdite na lesena vrata z dvema kratkima vijakoma. Nato pritrdite pokrov drsnika na drsnik.

naprave in označite lahko ta pod funkcijama odpiranja vodila in ga

5. Odvijte vodilo z vrat naprave.

6. Ponovite korake 2 do 5, da boste pritrčili še druge tri drsnike in pokrove.

7. Vstavite štiri vodila z drsniki in jih pritrдите s kratkimi vijaki, nato pritrдите pokrove vodil na vodila.

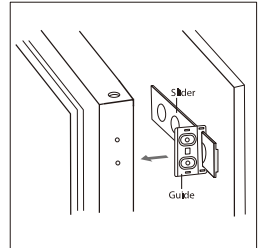

8. Ponovno preverite, ali se vrata brez težav zapirajo in odpirajo in ali je naprava dobro zatesnjena. Če ni tako, rahlo prilagodite enoto. Nato pritrдите spodnji element za pritržitev na leseno omaro z 2 dolgima vijakoma.

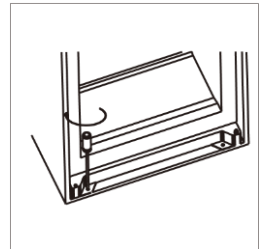

9. Element za pritržitev pritržite na leseno omaro s kratkimi vijaki.



10. Namestite gumijasto tesnilo na odprtino med napravo in leseno omaro na strani, kjer se odpirajo vrata.

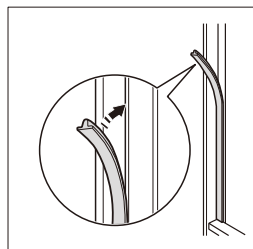

11. Oba srednja elementa za pritrditev privijte s kratkimi vijaki na leseno omarico. Nato pritrdite pokrova srednjih elementov za pritrditev na elemente za pritrditev na obeh straneh.

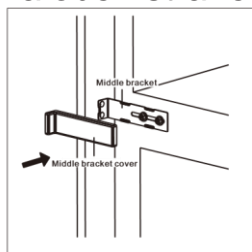
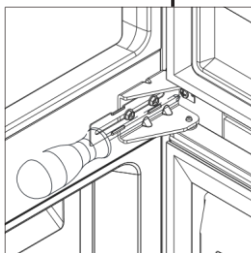

Lokacija

Napravo je treba namestiti na zadostni oddaljenosti od virov toplote, kot so grelne naprave, ogrevalni kotli, neposredna sončna svetloba itd.

⚠ Pozor! Imeti morate možnost, da napravo odklopite iz električnega omrežja; vtič mora zato po namestitvi ostati enostavno dostopen.

Priklop na električno napeljavo

Pred priključitvijo se prepričajte, da na tipski tablici navedena napetost in frekvenca ujemata z električnim napajanjem v vašem domu. Aparat mora biti ozemljen. Vtič je opremljen s kontaktom za ta namen. Če električno napajanje v vašem domu ni ozemljeno, naj ga kvalificiran električar zamenja z vtičnico s pravilno ozemljitvijo, ki ustreza lokalni zakonodaji. Proizvajalec ne prevzame odgovornosti, če se niso upoštevali zgoraj navedeni varnostni ukrepi. Ta naprava je v skladu z direktivami EGS.



DNEVNA UPORABA

Prva uporaba

Čiščenje notranjega prostora

Pred prvo uporabo naprave očistite notranjost in vse notranje dodatke z mlačno vodo in nekaj mila, da odstranite značilen vonj novega izdelka. Nato temeljito posušite.

POMEMBNO! Ne uporabljajte nobenih čistilnih sredstev ali abrazivnih praškov, ker lahko ti poškodujejo površino.

Živila v hladilniku

Čase shranjevanja različnih živil v različnih predalih najdete v sledeči tabeli:

Predali hladilnika	Vrsta živila	Čas shranjevanja
Predali na vratih	<ul style="list-style-type: none"> • Živila z naravnimi konzervansi, kot so marmelade, sokovi, pijače, začimbe. • Tu naj se ne shranjujejo pokvarljiva živila. 	3 dni
Predal za zelenjavo (predal za solato)	<ul style="list-style-type: none"> • Sadje, zelišča in zelenjava naj se hranijo ločeno v predalu za zelenjavo. <p>Banan, čebule, krompirja in česna naj ne bi hranili v hladilniku.</p>	1 teden
Polica hladilnika spodaj (predel hladilnika/predal)	<ul style="list-style-type: none"> • Surovo meso, perutnina, ribe (za kratkotrajno shranjevanje) 	1 teden
Police hladilnika na sredini	<ul style="list-style-type: none"> • Mlečni izdelki, jajca 	1 teden

Del hladilnika	Vrsta živila	Čas shranjevanja
Police hladilnika zgoraj	• Živila, ki jih ni treba kuhati, kot so npr. pripravljene jedi, narezki, ostanki	1 teden
Predal zamrzovalnika Spodnji predal/polica Srednji predal/polica Zgornji predal/polica	<ul style="list-style-type: none"> • Živila za shranjevanje dlje časa. • za surovo meso, polica za perutnino, ribe. za zamrznjeno zelenjavo, krompirček. za sladoled, zamrznjeno sadje, zamrznjeno pecivo. 	2 meseca

Upravljalno polje

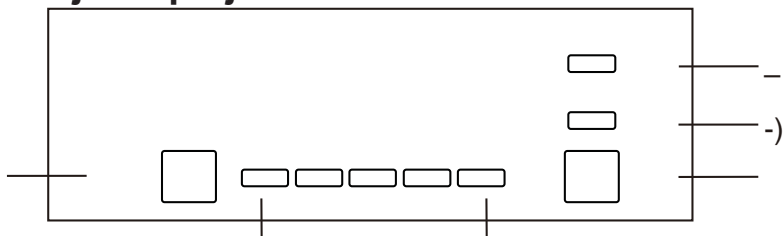

Gumbi

B1 – Pritisnite, da spremenite nastavitve hladilnega prostora v ciklu 1, 2, 3, 4, 5.

B2 – Pritisnite za izbiro načina: Smart, Super ali uporabniška nastavitve.

Lučke

L1 – Prikazuje nastavitve hladilnega prostora.

L2 – Zasveti takoj, ko je izbran način Smart.

L3 – Zasveti takoj, ko je izbran način Super.

Delovanje Nastavitev temperature

1. Pritisnite gumb za način (B2), da izberite uporabniško nastavitev.
2. Pritisnite gumb za nastavitev (B1), da nastavite temperaturo hladilnika. Nižja nastavitev pomeni nižjo temperaturo. Temperatura v zamrzovalniku se samodejno nastavi na približno $-18\text{ }^{\circ}\text{C}$.

Način Smart

Pritisnite tipko za izbiro načina (B2), da izberete način Smart. Naprava deluje samodejno glede na temperaturo okolice.

Način Super

Pritisnite tipko za izbiro načina (B2), da izberete način Super. Naprava deluje tako, da v zamrzovalnem predelu doseže najhladnejšo temperaturo. Po 54 urah se samodejno ponovno vzpostavi prvotna temperatura.

Izklop naprave

Za izklop naprave pritisnite in 5 sekund držite gumb za nastavitev (B1). Za vklop naprave ponovno pritisnite in držite to tipko 5 sekund.

Alarm odpiranja vrat

Alarm odpiranja vrat ne deluje pri vratih zamrzovalnega prostora. Če vrata hladilnika ostanejo odprta več kot 90 sekund, se sproži periodični alarm, dokler jih ne zaprete.

Priporočila glede temperature

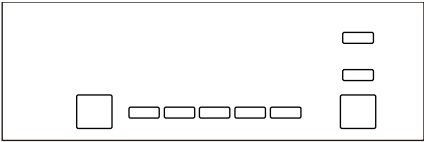
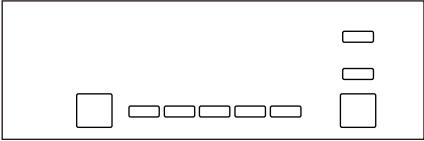
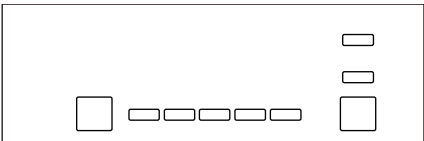
Priporočila glede temperature		
Temperatura okolice	Predal za zamrzovanje	Hladilnik
Poletje	/	
		Nastaviti na 1~3
Normalno	/	
		Nastaviti na 3
Zima	/	
		Nastaviti na 3~4

Vplivi na shranjevanje živil

- Pri priporočeni nastavitvi znaša optimalen čas shranjevanja v hladilniku do 3 dni.
- Pri priporočeni nastavitvi znaša optimalen čas shranjevanja v zamrzovalniku do 1 mesec.
- Optimalen čas shranjevanja se lahko pri drugih nastavitvah skrajša.

Globoko zamrzovanje svežih živil

- Predal za zamrzovanje je primeren za zamrzovanje svežih živil in daljše shranjevanje globoko zamrznjenih živil.
- Položite sveža živila, ki naj se zamrznejo, v spodnji predal.
- Maksimalna količina živil, ki jih je mogoče zamrzniti v 24 urah, je navedena na tipski tablici.
- Proces zamrzovanja traja 24 ur: Med tem časom naj se ne dodajajo nobena druga živila.

Shranjevanje zamrznjenih živil

Ob prvem vklopu ali po daljšem času

Neuporabe pustite napravo pred vstavljanjem hrane delovati pri najnižji temperaturi vsaj 2 uri.

POMEMBNO! V primeru nehotenega odtaljevanja, npr. če je izpad električnega toka trajal dlje, kot je navedeno v tehničnem opisu, je treba odmrznjena živila hitro porabiti ali takoj skuhati in nato ponovno zamrzniti (po kuhanju).

Jed	Čas hrambe
Slanina, narastki, mleko	1 mesec
Kruh, sladoled, hrenovke/klobasice, paštete, pripravljene jedi iz lupinarjev, mastne ribe	2 meseca
Nemastne ribe, lupinarji, pica, angleški čajni kolački in mafini	3 meseci
Šunka, kolač, keksi, goveji in jagnječji kotleti, perutnina	4 meseci
Maslo, zelenjava (blanširana), jajca, kuhani rečni raki, mleto meso (surovo), svinjina (surova)	6 mesecev
Sadje (posušeno ali v sirupu), beljaki, goveje meso (surovo), cel piščanec, jagnje (surovo), sadni kolač	12 mesecev

Odmrzovanje

Zamrznjena živila se lahko pred uporabo odmrznejo v predalu za hlajenje ali pri sobni temperaturi, odvisno od tega, koliko časa je na voljo.

Premične police

Stene hladilnika so opremljene z vodili, tako da lahko police pozicionirate po želji.

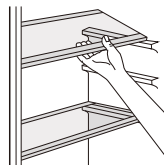

Pozicioniranje predalov na vratih

Da bi bilo shranjevanje embalaže živil različnih velikosti mogoče, lahko predale na vratih pozicionirate na različnih višinah.

Previdno vlecite predal v smeri puščice, dokler se ne sprostí, in ga nato po potrebi na novo pozicionirajte.

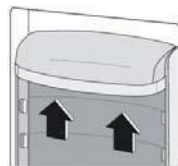

Koristni nasveti in opozorila

Za čim boljši rezultat pri procesu zamrzovanja upoštevajte sledeče napotke:

- Maksimalna količina živil, ki jih je mogoče zamrzniti v 24 urah, je navedena na tipski tablici.
- Proces zamrzovanja traja 24 ur. Med tem časom naj se ne dodajajo nobena druga živila.
- Zamrznite le sveža, kakovostna in temeljito očiščena živila.
- Razdelite živila na majhne porcije, da jih boste lahko hitro in v celoti zamrznili, in nato odmrznite le količino, ki jo potrebujete.
- Živila zapakirajte v aluminijasto folijo ali polietilen in se prepričajte, da je embalaža neprepustna za zrak.
- Sveža nezamrznjena živila ne smejo priti v stik z že zamrznjenimi živilami, da bi tako preprečili dvig temperature pri zamrznjenih živilih.
- Pusto meso se ohrani v boljšem stanju in dlje časa kot mastno; sol zmanjša obstojnost živil.
- Sladoled na vodni osnovi lahko, če ga zaužijete neposredno po jemanju iz predala za zamrzovanje, povzroči ozeblino na koži.
- Priporočljivo je, da na vsako posamezno embalažo napišete datum zamrzovanja. Pri odvzemu bodite previdni, zamrznjena živila lahko povzročijo ozeblino.
- Priporočljivo je, da na vsako embalažo zapišete datum zamrznitve in tako spremljate čas shranjevanja.

Napotki za shranjevanje zamrznjenih živil

Da bi dosegli kar najboljšo zmogljivost naprave, morate:

- Prepričajte se, da so bila zamrznjena živila, kupljena v trgovinah,
- Tam tudi pravilno shranjena.
- Poskrbite, da se globoko zamrznjena hrana kolikor je mogoče hitro prenese iz trgovine v zamrzovalnik.
- Vrat ne odpirajte prepogosto in jih ne pustite predolgo odprtih.
- Ko jih enkrat odmrznete, se odtajana živila hitro pokvarijo in se ne smejo ponovno zamrzniti.
- Ne prekoračite časa shranjevanja, ki ga je navedel proizvajalec.

Opozorila glede hlajenja svežih živil

Da bi dosegli čim boljše zmogljivost:

- V hladilniku ne shranjujte toplih živil ali vročih, kadečih se tekočin.
- Pokrijte ali zapakirajte živila, še posebej, če imajo močen okus.
- Meso (vse vrste): Zapakirajte ga v polietilenske vrečke in ga položite na steklene police nad predalom za zelenjavo.
- Iz varnostnih razlogov naj se živila na takšen način hranijo le en do dva dneva.
- Kuhana živila, hladne jedi itd.: Ta naj se pokrijejo in postavijo na katero koli polico.
- Sadje in zelenjava: Treba ju je temeljito očistiti in shraniti v predvidenih predalih.

- Maslo in sir: Ta naj se zapakirata v za zrak neprepustne posode ali v aluminijasto folijo ali polietilenske vrečke, da bo v njih čim manj zraka.
- Steklenice za mleko: Te je treba zapreti in jih shraniti v predalih na vratih.
- Banan, čebule, krompirja in česna naj ne bi hranili v hladilniku, če niso zapakirani.

VZDRŽEVANJE

ODTALJEVANJE HLADILNIKA

Proces odtaljevanja hladilnika se avtomatsko izvede vsakič, ko se kompresor ustavi. Odtaljena voda se avtomatsko odvede v odtok in zbira v pladnju na kompresorju na zadnji strani naprave, kjer izhlapi. Prepričajte se, da odtok pri hladilniku na zadnji strani naprave ostane prost.

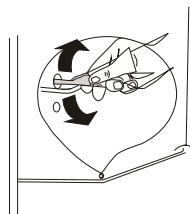

ODTALJEVANJE ZAMRZOVALNIKA (ZAMRZOVALNEGA PREDALA)

- V zamrzovalniku se led nabira v odvisnosti od tega, kako dolgo ostanejo vrata odprta ali koliko vlage se vnese.
- Pomembno je zagotoviti, da se zmrzal ali led na nabirata na mestih, ki bi lahko vplivala na tesno prileganje tesnila vrat.
- To bi lahko povzročilo, da bi v ohišje prodrli zrak, kar zahteva neprestano delovanje kompresorja.
- Tanke plasti zmrzali so relativno mehke in jih lahko odstranite s ščetko ali strgalom iz umetne mase. Ne uporabljajte kovinskih ali ostrih strgal, mehanskih priprav ali drugih sredstev, da bi pospešili proces odtaljevanja. Odstranite zrahljane ostanke zmrzali z dna ohišja.

- Za odstranjevanje tanke plasti zmrzali ni treba izklopiti naprave.
- Za odstranjevanje debele plasti ledu odklopite napravo iz električnega omrežja in pospravite vsebino v kartone, ki jih zavijete v debele odeje ali sloje papirja, da jih boste ohranili hladne. Odtaljevanje je najučinkovitejše, če je zamrzovalnik prazen in ga je treba izvesti kolikor je mogoče hitro.
- Dvig temperature med odtaljevanjem skrajša čas shranjevanja pri zamrznjenih embalažah živil. Če je vsebina dobro zapakirana in shranjena na hladnem mestu, bi morala obstati več ur.
- Preverite vsebino, ko jo ponovno pospravljate v zamrzovalnik, če se je katero od pakiranj odtajalo.
- Po odtaljevanju očistite notranjost z raztopine tople vode in nekoliko sode bikarbone in jo temeljito posušite. Očistite vse snemljive dele na enak način in jih ponovno vstavite.
- Ponovno priključite napravo na električno omrežje in jo pustite 2 do 3 ure delovati na stopnji 7, preden živila ponovno položite v zamrzovalnik in ponastavite termostat na običajno nastavitvev.

Zvoki naprave

Mogoče boste opazili neobičajne zvoke. Te zvoke povzročajo kroženje hladilnega sredstva v hladilnem sistemu. Od uvedbe plinov brez CFC-jev so ti postali občutno slišnejši. To ni napaka in ne vpliva na zmogljivost hladilnika.

Dolga obdobja neuporabe

Če naprave dalj časa ne boste uporabljali, ravnajte na sledeči način:

1. Izklopite napravo iz električnega omrežja.
2. Očistite in posušite notranjost (glejte »Čiščenje« in »Vzdrževanje«).
3. Pustite vrata odprta, da boste preprečili nastajanje neprijetnih vonjav, medtem ko naprava ni v uporabi.

Napotki za uporabo

- Redno čistite svojo napravo in odstranjujte led iz nje.
- Redno preverjajte vsebino predalov.
- V trgovini kupljena živila shranite v skladu z navodili na embalaži.
- Izberite kakovostna sveža živila in se prepričajte, da so bila pred zamrzovanjem temeljito očiščena.
- Zapakirajte vsa živila v vrečke iz polietilena, ki so primerne za stik z živili, ali posode, ki so neprepustne za zrak, in se prepričajte, da v njih ni zraka.
- V svojem zamrzovalniku ne shranjujte strupenih ali nevarnih snovi. Namenjen je le shranjevanju užitnih živil.
- Ne jejte živil, ki so bila predolgo zamrznjena.
- Ne puščajte vrat dalj časa odprtih, ker to podraži delovanje naprave in povzroča prekomerno nastajanje ledu.
- Za odstranjevanje ledu iz naprave ne uporabljajte ostrih predmetov, kot je nož. Uporabljajte le strgala iz umetne mase.
- V napravo ne dajajte vročih živil.
- Počakajte, da se ohladijo na sobno temperaturo.

- V zamrzovalnik ne postavljajte s tekočino napolnjenih steklenic ali zaprtih pločevink z gaziranimi pijačami, ker lahko eksplodirajo.
- Otrokom ne dajajte sladoleda na mlečni ali vodni osnovi neposredno iz zamrzovalnika, ker lahko nizka temperatura povzroči ozeblino na ustnicah.
- Ne skušajte ponovno zamrzniti odmrznjenih živil; ta je treba zaužiti v roku 24 ur ali jih skuhati in jih ponovno zamrzniti.

Zamenjava LED-svetlobnih virov

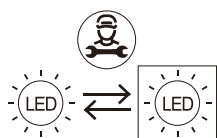

LED vir svetlobe

Zamenjava s strani strokovnega osebja

OPOZORILO: Uporabnik ne sme sam zamenjati LED-osvetlitve! Če je LED-osvetlitev poškodovana, se za popravilo obrnite na pooblaščen servisno službo.

ČIŠČENJE

1. Izvlecite vtič naprave iz vtičnice.
 2. Odstranite vsa živila.
 3. Očistite notranje in zunanje stene s čisto gobo ali mehko krpo s toplo vodo ali raztopino iz 1 čajne žličke pecilnega praška na 1,2 litra vode.
 4. Temeljito sperite in posušite s čisto in mehko krpo.
- Če naprave dalj časa ne boste uporabljali, priporočamo, da odstranite vsa živila, očistite notranjost naprave in pustite vrata odprta, da omogočite kroženje zraka in preprečite nastajanje neprijetnih vonjav.

- Prah za hladilnikom in na tleh morate redno čistiti, da boste izboljšali zmogljivost hlajenja in energijsko učinkovitost.
- Notranjost hladilnika je treba redno čistiti, da boste preprečili nastanek vonjav.
- Redno preverjajte tesnilo vrat, da se prepričate, da ni v njem nobenih ostankov.
- Pred čiščenjem odklopite električno napajanje, odstranite vsa živila, police, predale itd.
- Tesnila vrat očistite z blago milnico. Uporabite mehko krpo ali gobico, da boste očistili notranjost hladilnika z dvema žlicama pecilnega praška in enim litrom tople vode. Nato sperite z vodo, obrišite do suhega in pustite vrata odprta, da se bo lahko notranjost posušila na naraven način, preden napravo ponovno priključite na električno napajanje.
- Za težko dostopna mesta v hladilniku (kot so ozke reže ali koti) priporočamo, da jih redno čistite z mehko krpo ali mehko ščetko in po potrebi kombinirate s pripomočki (kot so tanke paličice), da boste zagotovili, da se ne začne nabirati umazanija.
- Ne uporabljajte mil, čistilnih sredstev, abrazivnih sredstev, čistil v obliki razpršila itd., ker lahko povzročijo neželene vonjave v notranjosti hladilnika.
- Nosilce za steklenice, police in predale očistite z blagim čistilnim sredstvom in jih nato posušite z mehko krpo.
- Obrišite zunanje površine hladilnika z mehko krpo, ki je bila potopljena v milnico ali blago čistilno sredstvo, in jih nato posušite.
- Ne uporabljajte trdih krtač, jeklene volne, žičnih krtač, abrazivnih sredstev, kot je zobna pasta, organskih topil (kot so alkohol, aceton, bananino olje itd.), vrele vode ali kislih

oziroma alkalnih čistilnih sredstev, ker lahko to poškoduje površino in notranjost hladilnika.

- Vrela voda in benzen lahko deformirata ali poškodujeta dele iz umetne mase.
- Ne spirajte z vodo, da ne boste negativno vplivali na električnoizolacijske lastnosti.
- Priporočljivo je, da napravo redno čistite in odstranjujete ostanke živil ali nabrizgane madeže; še posebej je treba čistiti tesnila vrat, poglobljene dele in dele, ki mejijo nanje.
- Ne spreglejte nobenega dela naprave, kot so regulator vlažnosti, pokrov lučke, police, predali za jajca in maslo, posodica za ledene kocke in vsi odtočni predeli itd.
- Če se naprave ne ohranja čiste in v dobrem stanju, se lahko njene površine poslabšajo in njena življenjska doba skrajša, kar lahko povzroči nevarno situacijo.
- Naprave ne smete čistiti s paro.
- Uporabite le neabrazivno gobico, dele sperite s čisto vodo in jih temeljito posušite, preden jih ponovno vstavite.
- Nikoli ne uporabite abrazivnih čistilnih sredstev ali trdih kovinskih strgal, da bi tako očistili napravo, ker lahko ta spraskajo površino in poškodujejo premaz.
- Pustite, da se notranjost naprave po čiščenju posuši z odprtimi vrati, preden jo ponovno priključite na električno omrežje.
- Bodite še posebej previdni, ko ponovno napolnite napravo, da ne poškodujete ali spraskate notranjih površin.

ODPRAVLJANJE TEŽAV



Pozor! Preden začnete odpravljati napako, odklopite napravo iz električnega omrežja. Le kvalificiran električar ali strokovno usposobljena oseba lahko odpravlja napake, ki niso opisane v teh navodilih.

Pomembno! Med običajnim delovanjem se slišijo določeni zvoki (kompresor, kroženje hladilnega sredstva).

Težava	Možen vzrok	Odpravljanje
Naprava ne deluje.	Naprava je izklopljena.	Za vklop naprave pritisnite gumb za nastavitve in ga držite 5 sekund.
	Vtič sploh ni vstavljen v vtičnico ali pa je vstavljen le ohlapno.	Vstavite vtič v vtičnico.
	Varovalka je pregorela ali je okvarjena.	Preverite varovalko in jo po potrebi zamenjajte.
	Vtičnica je okvarjena.	Motnje v omrežju mora odpraviti električar.
Jed je pretopla.	Temperatura ni pravilno nastavljena.	Prosimo, preberite poglavje o začetni nastavitvi temperature.
	Vrata so bila dalj časa odprta.	Vrata imejte odprta le toliko časa, kolikor je potrebno.
	V zadnjih 24 urah je bila v napravo postavljena velika količina toplih jedi.	Nastavitev temperature začasno nastavite na hladnejšo nastavitev.
	Naprava se nahaja v bližini vira toplote.	Prosimo, preberite poglavje o mestu, kamor se naprava namesti.
Naprava hladi premočno.	Nastavljena temperatura je prehladna.	Regulator temperature začasno nastavite na toplejšo nastavitev.
Nenavadni zvoki	Naprava ne stoji vodoravno.	Po potrebi leseno ohišje postavite vodoravno.
	Naprava se dotika stene ali drugih predmetov.	Rahlo premaknite napravo.
	Sestavni del, npr. cev, na zadnji strani naprave se dotika drugega dela naprave ali stene.	Sestavni del po potrebi previdno upognite k strani.
Voda na tleh	Odočna odprtina za vodo je zamašena.	Glejte poglavje o čiščenju in vzdrževanju.

Če se napaka ponovno pojavi, se obrnite na servisno službo.

TEHNIČNE INFORMACIJE

Skenirajte kodo QR na energijski nalepki ali spodaj, da boste dobili dostop do najpomembnejših informacij.

Modell	Website	QR Code
26040005/01	https://eprel.ec.europa.eu/qr/2348298	

Referenca:	26040005/01
Nazivna napetost:	220–240 V~
Amper:	0,75 A
Nazivna frekvenca:	50 Hz
Klimatski razred:	N, ST
Hladilno sredstvo:	R600a (62g)
Zaščitni razred	I
Izolacijska pena:	CIKLOPENTAN



Klimatski razred:

- Zmerni (N): »Ta hladilna naprava je predvidena za uporabo pri temperaturah okolice od 16 do 32 °C.«
- Subtropski (ST): »Ta hladilna naprava je predvidena za uporabo pri temperaturah okolice od 16 do 38 °C.«

ODSTRANJEVANJE

V tej napravi vsebovano hladilno sredstvo je izobutan (R600a); povzroča manjše onesnaženje okolja, vendar je vnetljiv. Prosimo, obrnite se na svoje lokalni center za odstranjevanje odpadkov, da boste dobili informacije o pravilnem načinu odlaganja naprave med odpadke.

Odstranjevanje vaše zavržene naprave

 Ta izdelek ima simbol za recikliranje za električne in elektronske opreme (OEEO). To pomeni, da je treba  z izdelkom ravnati v skladu z evropsko direktivo 2012/19/EU, da se lahko reciklira ali odvrže in s tem omeji njegov vpliv na okolje. Če kupi novo električno ali elektronsko napravo, lahko uporabnik izdelke odda pri pristojnem podjetju za recikliranje ali distributerju.

Informacije o nemškem zakonu o električni in elektronski opremi 3 (ElektroG3)

Razlaga simbolov

Simbol prečrtanega koša za smeti označuje, da se ta električna ali elektronska oprema po koncu življenjske dobe ne sme odstraniti skupaj z gospodinjskimi odpadki, temveč jo mora končni uporabnik zbirati ločeno.

Ločeno zbiranje starih naprav

Stare električne in elektronske naprave, ki so postale odpadek, so označene kot stare naprave. Lastniki starih naprav morajo te naprave odlagati ločeno od nesortiranih komunalnih odpadkov. Starih naprav še zlasti ne smete

odlagati med gospodinjske odpadke, temveč v posebne sisteme zbiranja ali vračanja.

Baterije, akumulatorske baterije in svetilke

Praviloma morajo lastniki starih naprav odpadne baterije in akumulatorske baterije, ki niso vgrajene v staro napravo, ter sijalke, ki jih je mogoče odstraniti iz stare naprave, ne da bi jih uničili, ločiti od stare naprave, preden jih oddajo na zbirnem mestu. To ne velja, če so stare naprave namenjene za ponovno uporabo v okviru sodelovanja z javnim organom za ravnanje z odpadki.

Možnosti vračila starih naprav

Lastniki starih naprav iz zasebnih gospodinjstev lahko naprave brezplačno oddajo na zbirnih mestih javnih organov za ravnanje z odpadki ali v centrih za zbiranje, ki jih uredijo proizvajalci ali distributerji v skladu z nemškim zakonom o električnih in elektronskih napravah. V vaši bližini so za vračanje starih električnih naprav na voljo brezplačna zbirna mesta in druga zbirna mesta za ponovno uporabo naprav. Naslove lahko dobite pri mestnih ali občinskih upravnih enotah. Distributerji električne in elektronske opreme s prodajno površino velikosti najmanj 400 kvadratnih metrov in distributerji hrane s skupno prodajno površino najmanj 800 kvadratnih metrov, ki večkrat v koledarskem letu ali stalno ponujajo in tržijo električno in elektronsko opremo, so prav tako dolžni brezplačno prevzeti stare električne in elektronske naprave. Ko distributerji končnemu uporabniku dobavijo novo električno ali elektronsko napravo, morajo končnemu uporabniku na njihovem prodajnem mestu ali v njegovi neposredni bližini omogočiti brezplačno oddajo stare naprave istega tipa, ki v osnovi opravlja enake funkcije kot nova naprava. Tudi brez nakupa nove električne ali

elektronske naprave so na zahtevo končnega uporabnika v njihovi prodajalni na drobno ali v njeni neposredni bližini obvezani brezplačno prevzeti do tri stare naprave po tipu naprave, katerih zunanje dimenzije niso večje od 25 centimetrov. V primeru distribucije z uporabo sredstev za komunikacijo na daljavo se vsa skladišča in območja odpreme štejejo za prodajna območja distributerja.

Varnost in zasebnost

Če vaša stara električna oz. elektronska naprava vsebuje osebne podatke, jih morate pred oddajo izbrisati sami. Če je to mogoče, ne da bi uničili staro električno in elektronsko napravo, odstranite stare baterije ali akumulatorske baterije in sijalke, preden staro napravo oddate za odstranitev, in jih odstranite ločeno.

Nadaljnje informacije

Več informacij o zakonu o električni in elektronski opremi je na voljo na spletni strani www.elektrogesetz.de. Informacije o izpolnjevanju kvantitativnih ciljev v skladu s členom 10, odst. 3 nemškega zakona o električni in elektronski opremi (stopnja zbiranja) in členom 22, odst. 1 tega zakona (stopnje recikliranja): Nemško zvezno ministrstvo za okolje, varstvo narave, jedrsko varnost in varstvo potrošnikov objavlja podrobne letne podatke o električni in elektronski opremi ter kvantitativne cilje, ki so bili doseženi v Nemčiji in jih je treba predložiti Komisiji EU na svoji spletni strani:

<https://www.bmu.de/themen/wasser-ressourcenabfall/kreislaufwirtschaft/statistiken/elektro-und-elektronikaltgeraete>.

Nasveti za preprečevanje nastajanja odpadkov

V skladu z določbami Direktive 2008/98/EU o odpadkih in njenim izvajanjem v zakonodaji držav članic Evropske unije imajo ukrepi za preprečevanje nastajanja odpadkov prednost pred ukrepi za ravnanje z odpadki. Kot ukrepi za preprečevanje nastajanja odpadkov pridejo pri električnih in elektronskih napravah še posebej v poštev podaljšanje njihove življenjske dobe s popravilom pokvarjenih naprav in prodajo funkcionalnih rabljenih naprav namesto, da bi jih odvrgli. Nadaljnje informacije vsebuje zvezni program preprečevanja nastajanja odpadkov, v katerem sodelujejo zvezne dežele:

<https://www.bmu.de/publikation/abfallvermeidungsprogramm-desbundesunter-beteiligung-der-laender/>

Registracijska številka OEE0 in kontaktni podatki

Pod registracijsko številko OEE0 DE 76956000 smo registrirani pri BDSK Handels GmbH & Co. Kg.
Mergentheimer Str.59, 97084 Würzburg kot trgovec in distributer električne in elektronske opreme.

Elektronski naslov: info@xxxlutz.at ali
info@moemax.at



XXXLutz KG

Roemerstrasse 39

4600 Wels, Avstrija

info@xxxlutz.at

V1 (10/05/2025)

