



Frontdekore

M Melaminharzbeschichtete Front mit ABS-Kante



Nr. 697 Betongrün



Nr. 699 Alby Blue



Nr. 775 Stahl Dunkel
matt



Nr. 711 Weiß matt



Nr. 639 Eiche Schwarz

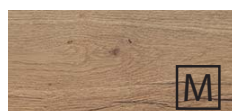

Nr. 670 Halifax Eiche



Nr. 698 Cuneo Eiche
Grau



Nr. 750 Cardiff Eiche



Nr. 751 Cuneo Eiche
Braun



Nr. 771 Cuneo Eiche
Natural

Korpusdekore



Nr. 197
Betongrün



Nr. 199
Alby Blue



Nr. 175
Stahl Dunkel
matt

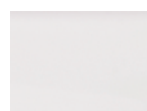

Nr. 111
Weiß matt



Nr. 139
Eiche Schwarz



Nr. 170
Halifax Eiche



Nr. 198
Cuneo Eiche
Grau



Nr. 150
Cardiff Eiche



Nr. 151
Cuneo Eiche
Braun



Nr. 171
Cuneo Eiche
Natural

Griffvariante

grifflos - Griffprofil
in Korpusdekor



Technik

Nr. 559
Premium-Technik mit Dämpfung



Waschtischfarbe

Keramik -
Möbelwaschtische



Nr. 1 Weiß

Alle Angaben unverbindlich und freibleibend. Fehler, Irrtümer und Änderungen vorbehalten.
2024/2025

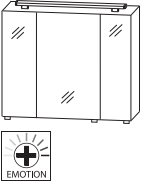
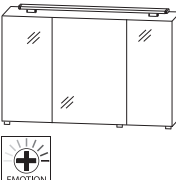
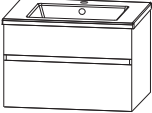

Bitte beachten Sie die Gewährleistungs-, Montage- und Pflegehinweise, sowie die Gütevereinbarungen
zu Anfang des Verkaufshandbuchs.

Programm 210 - Typenliste

Tiefenangabe entspricht der Korpus-tiefe		Tiefe in mm	Breite in mm	Höhe in mm	Artikelnummer	Anschlag
Spiegelschränke						
	Spiegelschrank 3 Spiegeltüren auf Trägerplatte 2 Mittelwände 6 Glasfachböden 1 LED-Aufbauleuchte 600 mm 6,9 Watt / 769 Lumen / (2700 -) 6500 Kelvin 1 LED-Converter 15 Watt Türbreiten: 196 mm / 296 mm / 196 mm Türen außen mit Chromkante Dieses Produkt enthält eine Lichtquelle der Energieeffizienzklasse: F					
	mit Leuchte & Griffe in chrom mit Leuchte & Griffe in schwarz Optionales Zubehör: LED-Waschplatzbeleuchtung Emotion Sensor für Emotion-Beleuchtung zusätzlicher Glasboden inkl. Träger - Außen zusätzlicher Glasboden inkl. Träger - Innen	150	700	677	SET427011	
		150	700	677	SET427012	
					PZ115060 PZ10201 FBG170120 FBG278120	
	Spiegelschrank 3 Spiegeltüren auf Trägerplatte 2 Mittelwände 6 Glasfachböden 1 LED-Aufbauleuchte 900 mm 9,9 Watt / 1024 Lumen / (2700 -) 6500 Kelvin 1 LED-Converter 15 Watt Türbreiten: 288 mm / 412 mm / 288 mm Türen außen mit Chromkante Dieses Produkt enthält eine Lichtquelle der Energieeffizienzklasse: F					
	mit Leuchte & Griffe in chrom mit Leuchte & Griffe in schwarz Optionales Zubehör: LED-Waschplatzbeleuchtung Emotion Sensor für Emotion-Beleuchtung zusätzlicher Glasboden inkl. Träger - Außen zusätzlicher Glasboden inkl. Träger - Innen	150	1000	677	SET421011	
		150	1000	677	SET421012	
					PZ115090 PZ10201 FBG262120 FBG394120	
Sets						
	Set Waschtisch, Keramik, weiß, 720 mm Waschtischunterschrank 700 mm 1 Metallschubkasten mit Einzugsdämpfung und Siphonausschnitt 1 Metallauszug mit Einzugsdämpfung inkl. Reling	500	720	455	SET3870IG	
	Optionales Zubehör: Raumspar-siphon DN 32 Raumspar-siphon DN 40				PZ1423 PZ1367	

Passendes Zubehör finden Sie im separaten Register!

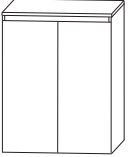
Programm 210 - Typenliste

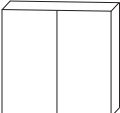
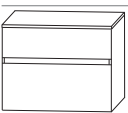
Tiefenangabe entspricht der Korpus-tiefe		Tiefe in mm	Breite in mm	Höhe in mm	Artikelnummer	Anschlag
Highboards						
	Highboard 2 Türen 2 Glasfachböden 1 Abdeckplatte 325 mm tief	325	602	846	HBA516AIG	
Oberschränke						
	Oberschrank 1 Tür 1 Glasfachboden	150	300	640	OGA41301G	L/R
	Oberschrank 2 Türen 1 Glasfachboden	150	600	640	OGA41601G	
Unterschränke						
	Unterschrank 1 Schubkasten mit Einzugsdämpfung 1 Auszug mit Einzugsdämpfung 1 Abdeckplatte 325 mm tief	325	302	456	UNA383AIG	
		325	602	456	UNA386AIG	

Programm 210 - Blockbezeichnungen

PAB GI70 11

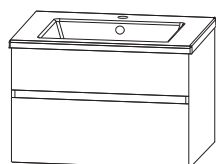
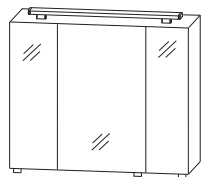

700 mm breit
mit LED-Leuchte & Spiegelgriffe in
chrom

PAB GI70 12

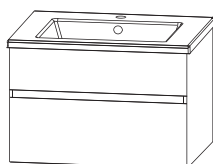
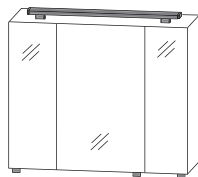

700 mm breit
mit LED-Leuchte & Spiegelgriffe in
schwarz

PAB GI10 11

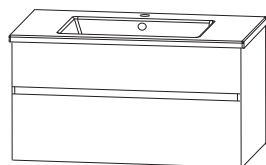
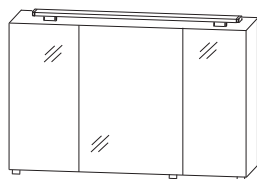

1000 mm breit
mit LED-Leuchte & Spiegelgriffe in
chrom

PAB GI10 12

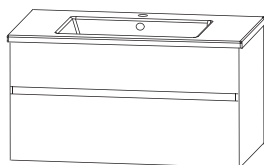
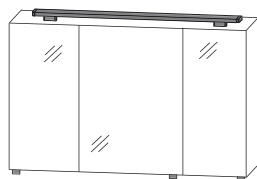

1000 mm breit
mit LED-Leuchte & Spiegelgriffe in
schwarz

Porgramm NV.210 - Maßskizzen

SET 3870 IG

SET 3810 IG

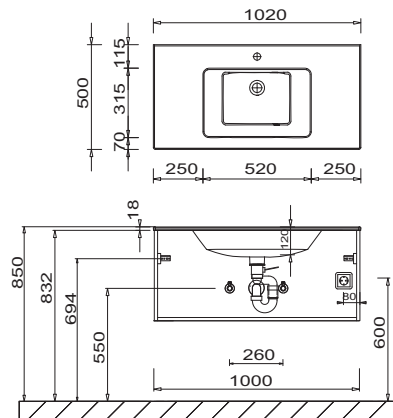
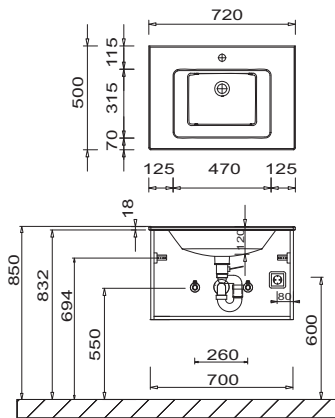

Elektroanschlüsse für Spiegelschränke

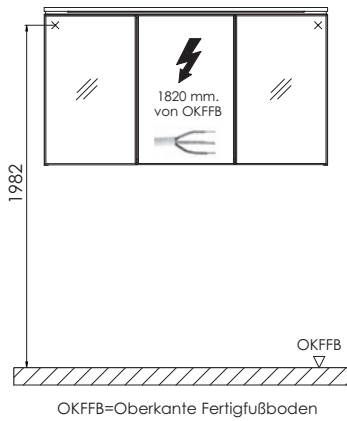

Toleranzen:

Die Maßtoleranzen (+/- 5mm) und Ebenheitstoleranzen (DIN 18202) unterliegen den üblichen materialspezifischen Toleranzen für Baustoffe, anlehend an die DIN 18202.