

# tineco

## PURE ONE S12 SERIES Smart Vacuum Cleaner

Bedienungsanleitung

Instruction Manual

Manual De Uso

Mode D'emploi

Manuale D'istruzioni

Instrukcja obsługi



\*Actual product may differ from illustration.

**TINECO IS HERE TO HELP.**

We'll get back to you within 1 business day.



 [www.tineco.com](http://www.tineco.com)



# INHALT

Wichtige Sicherheitshinweise .....	2
Technische Daten .....	5
Übersicht .....	6
Zubehör .....	8
Montage .....	10
Betrieb .....	12
Wartung .....	20
Störungsbehebung .....	24
Garantie .....	26

**TINECO IST DA, UM ZU HELFEN.**

Wir melden uns innerhalb eines Werktages bei Ihnen.



[www.tineco.com](http://www.tineco.com)

# Wichtige Sicherheitshinweise

## DIESE ANLEITUNGEN AUFBEWAHREN

### Nur für Privathaushalte vorgesehen.

Bei der Verwendung von Elektrogeräten müssen bestimmte Anweisungen zur allgemeinen Sicherheit befolgt werden, unter anderem:

VOR DER BENUTZUNG DES GERÄTS ALLE ANWEISUNGEN LESEN. Werden die Warnhinweise und Anweisungen nicht befolgt, besteht die Gefahr von Stromschlag, Feuer bzw. schweren Verletzungen.

**WARNUNG** – Zur Vermeidung von Feuer, Stromschlag und Verletzungen folgende Punkte beachten:

1. Dieses Gerät darf von Kindern ab 8 Jahren sowie von Personen mit verminderten körperlichen, sensorischen oder geistigen Fähigkeiten oder von Personen mit mangelnden Erfahrungen und Kenntnissen benutzt werden, sofern sie beaufsichtigt werden oder eine Einweisung in die sichere Benutzung des Geräts erhalten haben und sie über die entsprechenden Gefahren aufgeklärt wurden. Kinder dürfen nicht mit dem Gerät spielen. Pflege- und Reinigungsarbeiten dürfen von Kindern ohne Beaufsichtigung nicht ausgeführt werden.
2. Das Gerät darf nicht von Personen (einschließlich Kindern) mit eingeschränkter körperlicher, sensorischer oder geistiger Leistungsfähigkeit oder mangelnder Erfahrung und Kenntnissen verwendet werden, es sei denn, sie werden beaufsichtigt oder angeleitet.
3. NUR für den Gebrauch in GEBÄUDEN vorgesehen. Das Gerät darf weder im Freien noch im gewerblichen oder industriellen Umfeld eingesetzt werden. Das Gerät nicht auf nassem Untergrund oder auf Flächen verwenden, auf denen Wasser steht.
4. Die Verwendung als Spielzeug untersagen. Bei Verwendung durch oder in der Nähe von Kindern, Haustieren oder Pflanzen ist besondere Vorsicht geboten.
5. Nur gemäß Beschreibung in dieser Anleitung verwenden. Nur die vom Hersteller empfohlenen Zubehörteile verwenden.
6. Bei beschädigtem Netzkabel oder Stecker nicht verwenden. Gerät beim Kundendienst abgeben, wenn es auf den Boden gefallen ist, beschädigt wurde, im Freien liegen gelassen wurde, ins Wasser gefallen ist oder nicht funktioniert wie es sollte.
7. Ladegerät einschließlich Ladestecker und Ladekontakte nicht mit nassen Händen berühren.
8. In die Öffnungen keine Gegenstände einführen. Nicht mit zugesetzten Öffnungen verwenden. Frei von Staub, Fusseln, Haaren und allen übrigen Dingen halten, die die Luftzirkulation behindern können.
9. Haare, locker sitzende Kleidung, Finger und alle übrigen Körperteile von den Öffnungen und sich bewegenden Teilen fernhalten.
10. Beim Reinigen auf Treppenstufen besonders vorsichtig sein.
11. Nicht zum Aufsaugen von entzündlichen oder brennbaren Flüssigkeiten wie Benzin noch in Bereichen verwenden, in denen diese Stoffe vorhanden sein können.
12. Nichts damit aufsaugen, das brennt oder Rauch freisetzt, z. B. Zigaretten, Streichhölzer oder heiße Asche.

13. Nicht ohne Filter verwenden.
14. Unbeabsichtigtes Einschalten verhindern. Sicherstellen, dass sich der Schalter in Ausschaltstellung befindet, bevor der Akku angeschlossen oder das Gerät aufgenommen oder getragen wird. Durch den Transport des Geräts mit dem Finger am Schalter oder durch das Anschließen des Geräts bei aktiviertem Schalter steigt die Unfallgefahr.
15. Vor etwaigen Einstellungen, vor einem Zubehörwechsel oder zum Einlagern des Geräts den Akku entnehmen. Durch diese Vorsichtsmaßnahme verringert sich die Gefahr eines versehentlichen Gerätestarts.
16. Um den Akku aufzuladen, bitte nur das Ladegerät verwenden, das mit diesem Gerät geliefert wird. Ein Ladegerät, das für den einen Akkutyp geeignet ist, kann bei Verwendung für einen anderen Akku die Brandgefahr erhöhen.
17. Für das Gerät nur die speziell dafür konstruierten Tineco-Akkus benutzen. Die Verwendung eines anderen Akkus kann zu Verletzungs- und Brandgefahr führen.
18. Wenn der Akku nicht benutzt wird, von anderen Metallgegenständen entfernt aufbewahren, etwa Büroklammern, Münzen, Schlüssel, Nägel, Schrauben oder andere kleine Gegenstände aus Metall, die den Akku kurzschließen können. Ein Kurzschluss der Akkupole kann Verbrennungen oder Feuer verursachen.
19. Unter sehr ungünstigen Umständen kann Flüssigkeit unter Druck aus dem Akku austreten. Kontakt vermeiden. Bei einem versehentlichen Hautkontakt mit Wasser spülen. Falls die Flüssigkeit in die Augen gelangt, zusätzlich einen Arzt aufsuchen. Der Austritt von Flüssigkeit aus dem Akku kann Reizungen oder Verbrennungen verursachen.
20. Keine beschädigten oder veränderten Akkus oder Geräte benutzen. Beschädigte oder veränderte Akkus können unvorhergesehene Reaktionen hervorrufen, die zu Feuer, Explosion oder Verletzungen führen können.
21. Akkus oder Geräte nicht ins Feuer werfen oder hohen Temperaturen aussetzen. Bei einem Brand oder bei Temperaturen über 130 °C besteht Explosionsgefahr.
22. Alle Ladeanleitungen befolgen und den Akku oder das Gerät nicht außerhalb des Temperaturbereichs aufladen, der in der Anleitung angegeben ist. Durch unsachgemäßes Laden oder bei Temperaturen außerhalb des vorgeschriebenen Bereichs kann der Akku beschädigt werden und die Feuergefahr steigt.
23. Reparaturarbeiten einer geschulten Person überlassen. Nur identische Ersatzteile verwenden. Dieses Gerät enthält einen Akku, der nur von qualifizierten Personen ausgetauscht werden kann. Nur dadurch kann die Sicherheit des Geräts gewährleistet werden.
24. Dieses Gerät enthält Akkuzellen, die nicht austauschbar sind. Nicht versuchen, das Gerät oder den Akku anders als in den Anleitungen für die Benutzung und Pflege zu reparieren oder zu verändern.
25. Vor dem Anschließen oder Abnehmen des motorisierten Saugaufsatzes immer das Gerät ausschalten.
26. Das Gerät nicht im Freien oder im Auto aufladen oder aufbewahren. Den Akku nur in einem trockenen Raum aufladen, aufbewahren oder verwenden, in dem die Temperatur höher als 4 °C, aber niedriger als 40 °C ist. Das Ladegerät ist nur für den Gebrauch in Gebäuden vorgesehen.

# Recycling-Hinweise gemäß BattG



Der Akku enthält Materialien, die umweltschädlich sind und muss daher vor der Entsorgung aus dem Gerät entfernt werden. Das Gerät muss zum Entfernen des Akkus ausgeschaltet werden.

Batterien und Akkus dürfen nicht in den Hausmüll! Jeder Verbraucher ist verpflichtet, alle Batterien und Akkus, egal ob sie Schadstoffe enthalten oder nicht, bei einer Sammelstelle seiner Gemeinde / seines Stadtteils oder im Handel abzugeben, damit sie einer umweltschonenden Entsorgung zugeführt werden können. Batterien und Akkus bitte nur in entladenden Zustand abgeben.

Deshalb sind Batterien und Akkus mit dem links abgebildeten Symbol gekennzeichnet.

DE

# Recycling-Hinweise gemäß der WEEE



Altgeräte dürfen nicht in den Hausmüll! Jeder Verbraucher ist verpflichtet, alle Geräte am Ende der Lebensdauer bei einer Sammelstelle seiner Gemeinde / seines Stadtteils oder im Handel abzugeben, damit sie fachgerecht und umweltschonend entsorgt werden können.

Die Abbildung links zeigt das Symbol der Mülltonne, das auf die getrennte Sammlung von Elektro- und Elektronikgeräten (WEEE) hinweist.

## Für EU-Länder:

Informationen zur EG-Konformitätserklärung finden Sie unter [www.tineco.com](http://www.tineco.com).

## Symbole:

	Lesen Sie die Bedienungsanleitung
	Klasse II
	Kurzschlussfester Sicherheitstrenntransformator
	Schaltnetzteil
	Nur zur Verwendung in geschlossenen Räumen
	Gleichstrom
	Wechselstrom

# Technische Daten

Produkt	PURE ONE S12 SERIE
Spannung	21,6 V $\equiv$
Nennleistung	500 W
Staubbehälterkapazität	0,6 L
Ladedauer	3 - 4 Std. pro Akku
AC-Eingang	100 - 240 V~
WLAN-Frequenzbänder	2,4 GHz
WLAN maximale Ausgangsleistung	19 dB

# Übersicht

DE

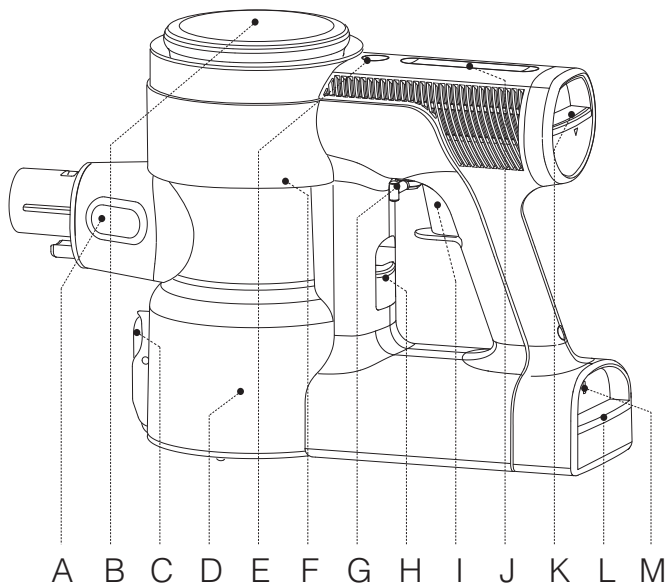

- A. Staubsensor
- B. Display
- C. Entriegelung zum Entleeren von Staub
- D. Staubbehälter
- E. AUTO-Modus
- F. WLAN-Rücksetztaste  
(Für Zugang Staubbehälter abnehmen)
- G. Verriegelung des Auslösehebels
- H. Staubbehälter-Entriegelung
- I. Auslösehebel
- J. Leistungs-Schiebereglер
- K. HEPA-Entriegelung
- L. Akku-Entriegelung
- M. Akkuanzeigeleuchte

# Display

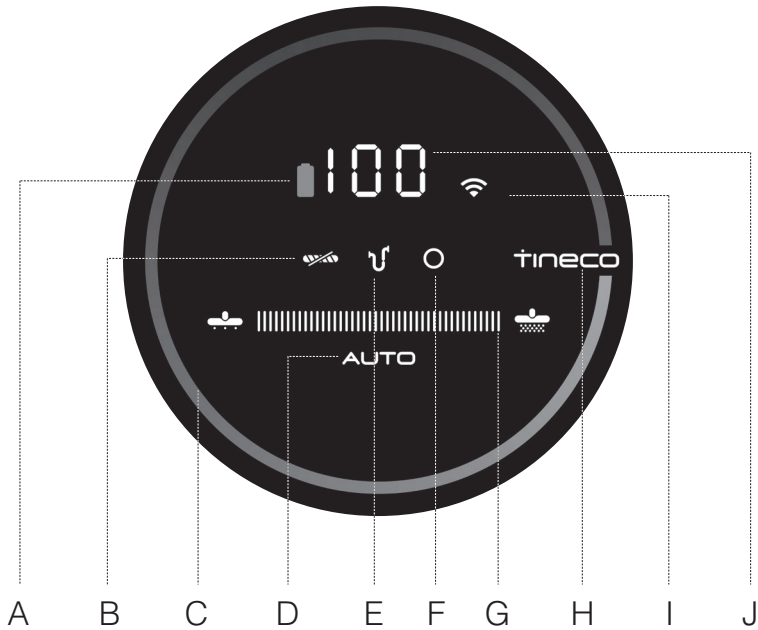

- |   |                       |
|---|-----------------------|
| A. Akkusymbol   | F. Staubsensor defekt |
| B. Bürstenrolle verheddert                                    | G. Betriebsanzeige    |
| C. Staubkontrollring<br>(Je nach Staubmenge von Blau bis Rot) | H. Tineco-Logo        |
| D. AUTO-Modus   | I. WLAN-Anzeige       |
| E. Luftkanal blockiert  | J. Akkuladeanzeige    |

# Zubehör

## Hinweis:

- Testen Sie ein Zubehöerteil auf einer kleinen, unauffälligen Stelle, bevor Sie es auf empfindlichen Flächen verwenden.
- Sie können den Lieferumfang der Liste „Mitgeliefertes Zubehör“ entnehmen, die sich auf dem Verpackungskarton befindet.
- Wie nachfolgend gezeigt, sind viele Zubehöerteile mit diesem Modell kompatibel. Wenn Sie weiteres Zubehör benötigen, besuchen Sie bitte [www.tineco.com](http://www.tineco.com) oder [store.tineco.com](http://store.tineco.com).

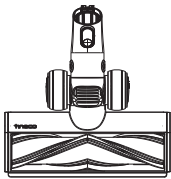

## Direktantrieb-Multifunktionsbürste mit LED-Beleuchtung

Die Direktantrieb-Technologie erhöht die Reinigungseffizienz und sorgt für eine hochdynamische Reinigung; sehr effektiv für die Reinigung von Feinstaub und Ablagerungen auf Teppich- und Hartboden. Die LED-Beleuchtung hilft Ihnen beim Saugen schwer einsehbarer Stellen.

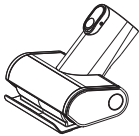

## Mini-Turbobürste

Zum Absaugen von Polstermöbeln, Matratzen usw. Saugt Tierhaare auf und beseitigt eingezogenen Schmutz.

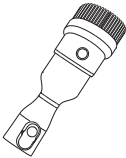

## 2-in-1-Staubbürste

Durch Drücken der Entriegelungstaste kann zwischen einer breiten und einer weichen Bürste gewechselt werden. Die weiche Bürste eignet sich für Möbel mit harten Oberflächen und die breite Bürste dient zum Absaugen von Polstermöbeln, Vorhängen usw.

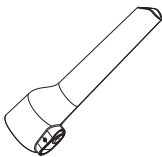

## Fugendüse

Für Ecken, Winkel und andere schwer zugängliche Stellen, z. B. um Autositze, Bilderrahmen und Schränke herum.



## Weiche Staubbürste

Schräg angeordnete Borsten, die auf einem schmalen, ovalen Kranz angebracht sind, sorgen für einen gepolsterten und antistatischen Kontakt. Geeignet zum Abstauben von Regalen, Beleuchtungskörpern, empfindlichen Oberflächen, Elektronik und anderen Gegenständen.

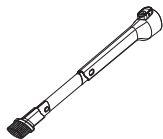

### Flexible lange Fugendüse

Leicht biegsam, um enge Bereiche leicht zu erreichen. Geeignet zum Staubsaugen hinter und unter Möbeln, um Kühlschränke herum und an vielen anderen schwer zugänglichen Bereichen.

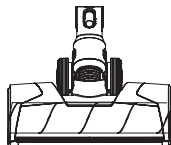

### Große weiche motorisierte Bürste mit LED-Beleuchtung

Perfekt für harte Böden, besonders für empfindliche Holzböden. Saugt groben und feinen Schmutz zugleich auf.

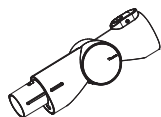

### Multiwinkel-Gelenkrohr

Ein Gelenk macht es verstellbar, um flexible Reinigung von oben bis unten zu ermöglichen.



### Biegsamer Verlängerungsschlauch

Hervorragende Verlängerung, die durch ihre Biegsamkeit schwer erreichbare Stellen zugänglich macht. Für das Staubsaugen im Auto optimal geeignet. Mit allen nicht-motorisierten Zubehörteilen von Tineco kompatibel.

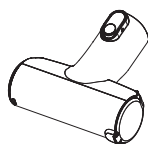

### Automatisches Reinigungswerkzeug für Vorfilter

Ein verschmutzter Filter ist eine der Hauptursachen für Verluste bei der Saugleistung, und dieses Werkzeug sorgt dafür, dass Ihr Filter viel länger hält. Geben Sie einfach den verschmutzten Filter in das automatische Reinigungswerkzeug für Vorfilter und schließen Sie den Deckel. Verbinden Sie das Werkzeug mit dem Gerät und drücken Sie den Auslösehebel. Das Gerät schaltet sich automatisch aus, wenn das Staubsaugen beendet ist.



### Haarreinigungswerkzeug

Die Seite mit der kleinen Klinge zum Entfernen von Haaren und Schmutz verwenden, der sich um die Bürste herumgewickelt hat. Verwenden Sie das Ende mit der Bürste, um das Bürstenfenster und den Staubbehälter bei Bedarf zu reinigen.

# Montage

## Rohr einsetzen

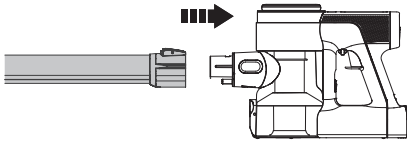

Rohr anschließen.

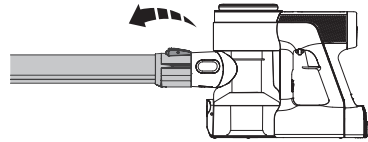

Entriegelungstaste drücken und Rohr herausziehen.

## Bürstenrolle einsetzen

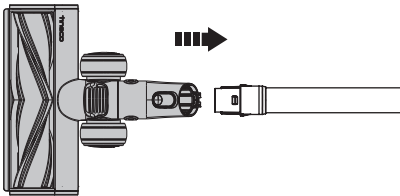

Turbobürste anschließen.

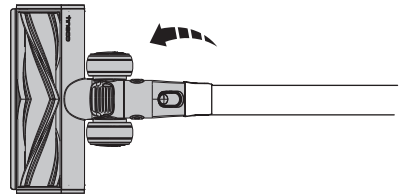

Entriegelungstaste drücken und Turbobürste abziehen.

## Staubbehälter einsetzen

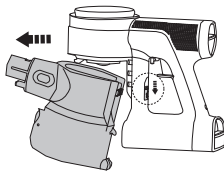

Drücken Sie zur gründlicheren Reinigung des Staubbehälters seine Entriegelungstaste, um ihn vollständig vom Gerät abzunehmen.

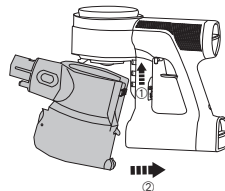

Halten Sie den Staubbehälter zum erneuten Anbringen schräg und stecken Sie seine Oberseite in den Haken am Hauptgerät. Drücken Sie ihn nach oben, bis der Haken im Schlitz des Staubbehälters einhakt. Er rastet dann ein.

## Akku einlegen

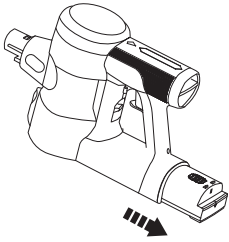

Drücken Sie die Akku-Entriegelungstaste und ziehen Sie den Akku heraus.

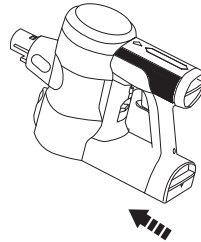

Schieben Sie den Akku zum Wechseln in den Schlitz auf der Unterseite des Hauptgeräts. Bei korrektem Einbau rastet der Akku hörbar ein.

DE

## Wandmontage der Dockingstation

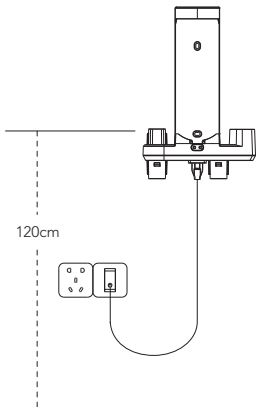

Legen Sie die beste Stelle für die Montage der Dockingstation an der Wand fest. Wir empfehlen, sie ab der unteren Befestigung in 120 cm Höhe zum Boden zu platzieren (möglicherweise muss sie je nach der tatsächlichen Situation angepasst werden).

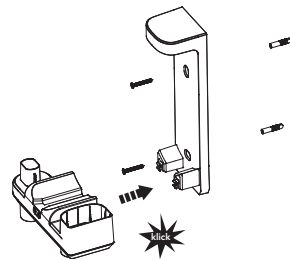

Setzen Sie beide Komponenten der Halterung mit einem „klick“ zusammen, was den korrekten Zusammenbau bestätigt. Sobald dies abgeschlossen ist, befestigen Sie die Dockingstation mit den von Tineco mitgelieferten Schrauben an der Wand.

### **Warnung:**

- Stellen Sie sicher, dass sich in der Wand rund um den Montagebereich keine Gas- oder Wasserrohre sowie elektrische Kabel und Leitungen befinden.
- Achten Sie auf stabile Befestigung der Dockingstation, damit sie nicht herunterfallen kann.

# Betrieb

## Verwendung vorbereiten

### Hinweis:

- Bitte laden Sie das Gerät (siehe „Akku aufladen“) vor dem ersten Gebrauch 3 - 4 Stunden lang in einem Bereich mit einer Umgebungstemperatur zwischen 4 °C und 40 °C auf.
- Wählen Sie ein Zubehörteil aus und bringen Sie es vor dem Gebrauch am Gerät an (siehe „Zubehör“).

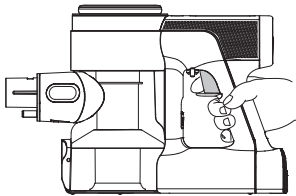

Betätigen Sie den Einschalter, um den Staubsauger zu starten.

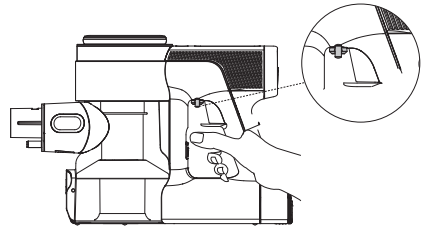

Betätigen Sie die Verriegelung des Einschalthebels und halten Sie den Einschalthebel für den Dauerbetrieb gedrückt.

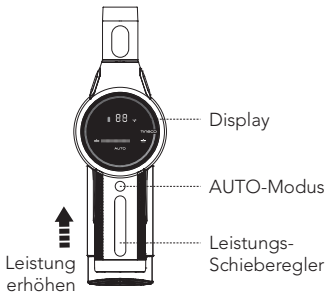

Standardmäßig startet das Gerät im AUTO-Modus. Wischen Sie den Leistungsschieberegler, um in den manuellen Modus zu wechseln. Halten Sie die AUTO-Taste länger gedrückt, um wieder in den AUTO-Modus zu wechseln.

# Auswahl des Reinigungsmodus

## AUTO-Modus

- Im AUTO-Modus ändern sich die Betriebsanzeige und die Farbe der Staubkontrollrings je nach erkannter Staubmenge. Ein roter Staubkontrollring zeigt an, dass eine größere Staubmenge erkannt wird und ein blauer Ring zeigt an, dass eine kleinere Staubmenge erkannt wird. Dieser Modus bietet automatisch die beste Reinigungslösung.



### AUTO



Reinigen: mit minimaler Leistung



Variiert je nach Staubmenge



Hohe Staubmenge: mit max. Leistung

- Halten Sie scharfe Gegenstände vom Display fern, um Kratzer und Schrammen zu vermeiden.

## AUTO-Modus aufrufen:

①

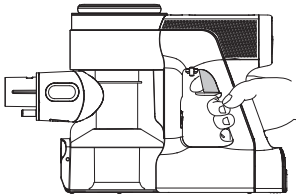

Die Standardeinstellung beim Einschalten ist AUTO. Das Gerät benötigt dann 3 Sekunden, um zunächst Blockaden oder Staub zu erkennen. Wird kein Staub festgestellt, wird die Leistung reduziert, um Energie zu sparen.

②



Drücken Sie im manuellen Modus 2 Sekunden lang die AUTO-Taste, bis die AUTO-Anzeige aufleuchtet.

## Manueller Modus



Wischen Sie im AUTO-Modus den Leistungs-Schiebereglern, um in den manuellen Modus zu wechseln. Im manuellen Modus können Sie die Leistung nach Bedarf steuern.

### **Hinweis:**

Nur mit trockenen Fingern bedienen. Verschmutzte Finger können die Funktion des Schiebereglers beeinträchtigen.

# APP

- Alle Funktionen lassen sich über die Tineco-App steuern. Laden Sie die Tineco-App aus dem App Store, Google Play und von der offiziellen Tineco-Website herunter.

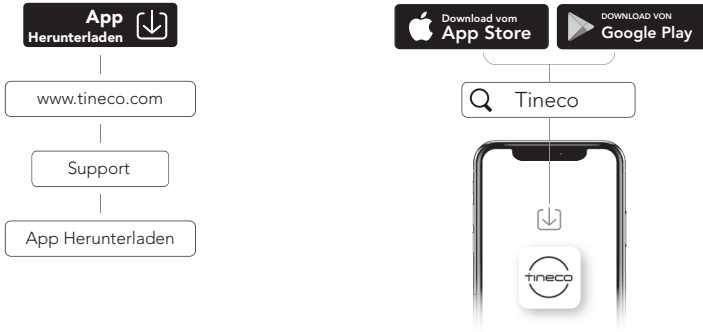

## App-Funktionen



### Akku

Akkukapazität in Echtzeit.



### Reinigungsbericht

Zeigt die Staubmenge, die Arbeitsstunden und den Arbeitsstatus an.



### SaugEinstellung

Wischen Sie im manuellen Modus über das Telefondisplay, um die Saugleistung einzustellen.



### Filterstatus-Erinnerung

Erfasst den Verschmutzungsgrad des Filters und erinnert bei Bedarf an die Reinigung.



### Kontaktieren Sie uns

Bei Problemen können Sie sich während der Geschäftszeit stets an den Kundendienst wenden.



### Feedback

Wenn Sie Kommentare haben, senden Sie uns bitte Ihr Feedback.

## Staubbehälter leeren

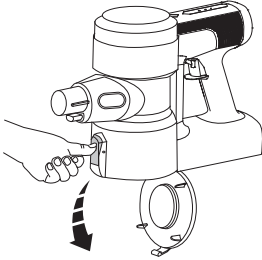

Drücken Sie die Entriegelungstaste des Staubsaugens seitlich am Staubbehälter, um ihn auszuleeren.

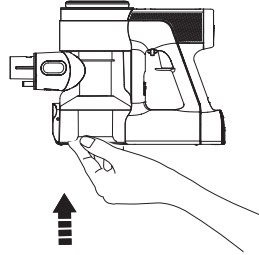

Schließen Sie die Staubbehälterklappe und lassen Sie sie einrasten.

- Setzen Sie das Gerät zur bequemen Aufbewahrung und zum Aufladen nach dem Gebrauch in die an der Wand montierte Dockingstation.

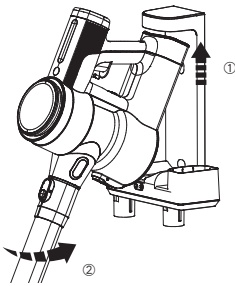

Setzen Sie das Gerät in die Dockingstation ein.

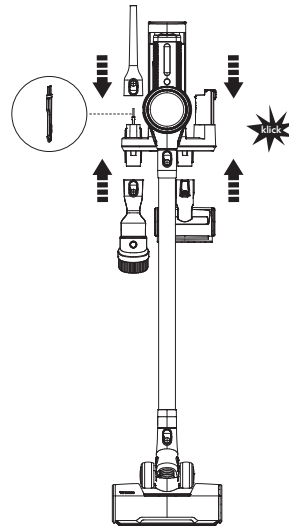

Um Schäden an den Borsten zu vermeiden, bringen Sie nach Gebrauch stets die Zubehörteile an der Dockingstation an.

## Akku aufladen

- Wenn das Gerät in die an der Wand montierte Dockingstation gesetzt wurde, wird zuerst der in das Gerät integrierte Akku geladen, dann der Zusatzakku.

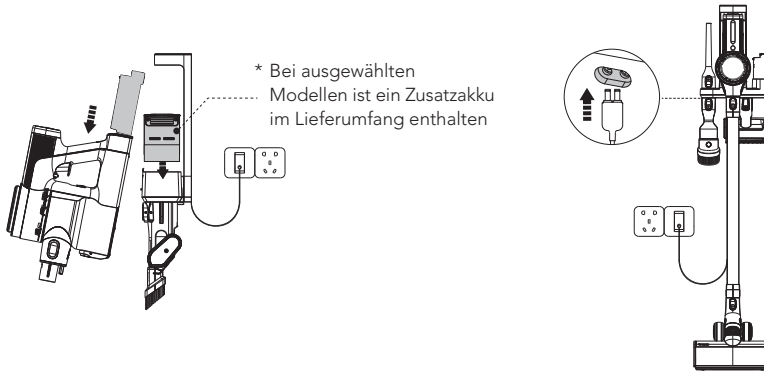

Schließen Sie das Steckernetzteil an der Dockingstation und einer Steckdose an.

Sichern Sie zum Aufladen Hauptgerät und/oder Zusatzakku an der Dockingstation. Der Akku kann im Hauptgerät eingesetzt oder separat aufgeladen werden.

### Hinweis:

- Wenn Sie einen Zusatzakku benötigen, erwerben Sie diesen bitte bei Tineco.



### Warnung:

- Verwenden Sie zum Aufladen des Akkus nur das von Tineco mitgelieferte Steckernetzteil.
- Bewahren Sie den Lithium-Akku während längerer Zeiträume, in denen er nicht benutzt wird, an einem kühlen, trockenen Ort auf. Stellen Sie sicher, dass der Akku alle 3 Monate zur Hälfte aufgeladen wird (Lademenge > 50%).
- In einem trockenen Ort lagern. Das Gerät vor Sonnenlicht und Frost schützen. Empfohlener Temperaturbereich: 4 °C bis 40 °C.

## Laufzeit

- Im AUTO-Modus beträgt die Laufzeit ca. 50 Minuten. Bei Verwendung von MAX-Leistung beträgt die Laufzeit ca. 10,5 Minuten. (pro Akku)
- Die geschätzten Betriebszeitdaten wurden vom Tineco Labor mit einem Akku und nicht-motorisierten Zubehörteilen ermittelt.

## Ladedauer

- Ein vollständiger Ladezyklus für einen Akku dauert etwa 3 - 4 Stunden.
- Die geschätzten Daten wurden von einem Tineco-Labor unter Verwendung von Umgebungstemperaturen zwischen 4 °C und 40 °C ermittelt.

DE

## Anzeigen

- Schlagen Sie bei einer der folgenden Anzeigen im Abschnitt „Fehlerbehebung“ in diesem Handbuch nach.

### Bei Verwendung



Akkustand > 20 %: leuchtet grün.



Akkustand ≤ 20 %: leuchtet rot.



Blinkt rot: Fehler.



Blinkt: Bürstenrolle ist blockiert.



Blinkt: Gerät ist blockiert, entweder im Filter oder im Staubbehälter.



Blinkt: Sensor im Staubbehälter ist blockiert oder der Staubbehälter ist nicht richtig eingesetzt.

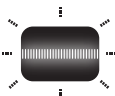

Blinkt: Motorausfall.



Leuchtet: WLAN wurde erfolgreich verbunden.



Blinkt: WLAN-Verbindung wird hergestellt.



Aus: WLAN nicht verbunden, bitte verbinden.

## Während des Ladezyklus

- Der Zusatzakku wird erst aufgeladen, wenn der in das Gerät integrierte Akku vollständig aufgeladen ist (Bei ausgewählten Modellen ist ein Zusatzakku im Lieferumfang enthalten).



Ladevorgang (Ladezustand 0 - 99 %)  
 Akkusymbol: leuchtet grün.  
 Akkuanzeige: blinkt grün.  
 Tineco-Anzeige: blinkt.



Voll aufgeladen (Akkuladung bis 100 %)  
 In 5 Minuten  
 Akkusymbol & Akkuanzeige: leuchten grün.  
 Tineco-Anzeige: leuchtet.  
 Nach 5 Minuten: Alle Kontrolllampen erlöschen.



Akkusymbol blinkt grün:  
 Kein Akku oder falsch eingesetzter Akku.

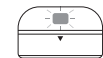

Beide blinken rot: Fehler.

# Wartung

## Hinweis:

- Reinigen Sie den Staubbehälter und die Filter nach jedem Gebrauch.
- Wenn die Anzeileuchte einen verstopften Luftkanal anzeigt, reinigen Sie den Vorfilter gründlich mit dem Reinigungswerkzeug. Um eine hohe Leistung zu gewährleisten, reinigen und trocknen Sie den Vorfilter regelmäßig. Ersetzen Sie ihn außerdem alle 6 Monate. Waschen und trocknen Sie den HEPA-Filter alle 3 Monate und ersetzen Sie ihn alle 12 Monate.

## Staubbehälter und Feinfilter

DE

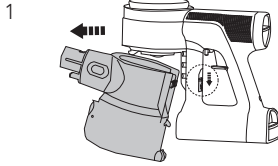

Drücken Sie die Staubbehälter-Entriegelungstaste, um den Staubbehälter herauszunehmen.

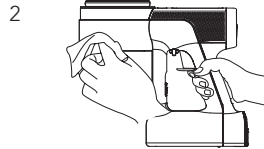

Reinigen Sie ihn mit einem feuchten Tuch. Achten Sie dabei darauf, dass kein Wasser in das Gehäuse des Hauptgeräts und den Akku eindringt.

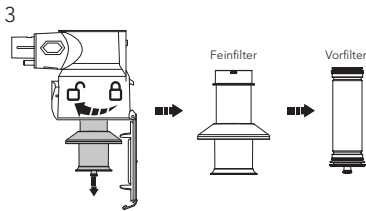

Drehen Sie gegen den Uhrzeigersinn, um die Filter zu entfernen.

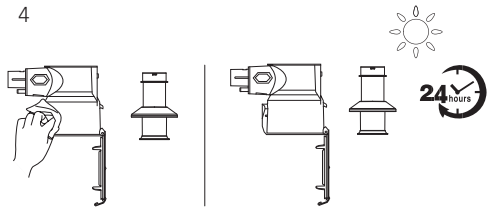

Wischen Sie Staubbehälter und Feinfilter mit einem nassen Lappen ab. Lassen Sie sie vollständig an der Luft trocknen, bevor Sie sie erneut einsetzen.

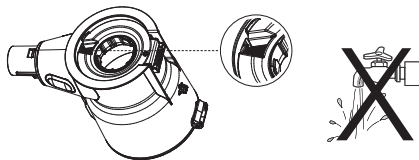

## ! Warnung:

- Den Staubbehälter nicht mit Wasser reinigen, da in ihn ein Staubsensor integriert ist. Wenn er mit Wasser in Berührung gekommen ist, trocknen Sie ihn bitte mit einem Haartrockner.

## Vorfilter

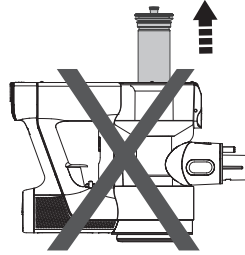
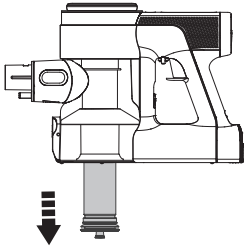

Vergewissern Sie sich, dass das Gerät vor der Reinigung ausgeschaltet wurde und entfernen Sie den verschmutzten Vorfilter aus der Feinfilterhalterung.

Bitte das Gerät beim Aus- und Einbau des Filters nach unten halten, damit kein Staub in den Luftkanal des Motors gelangt.

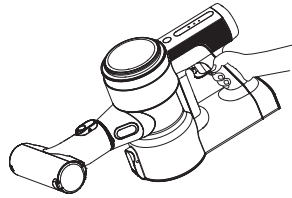
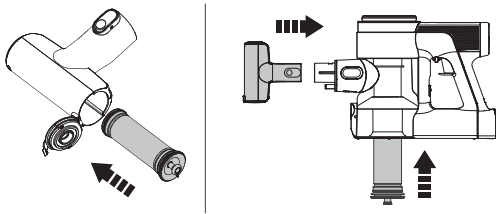

Einen sauberen Filter in das Gerät einsetzen. Den verschmutzten Vorfilter in das Reinigungsgerät schieben und das Reinigungsgerät an das Gerät anschließen.

Aktivieren Sie den Staubsauger, um den Vorfilter zu reinigen. Das Gerät schaltet sich nach Abschluss der Reinigung automatisch aus. Bewahren Sie den sauberen und wiederverwendbaren Vorfilter als Ersatz auf.

## HEPA-Filter

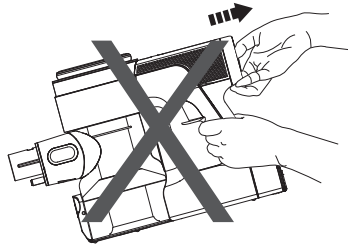
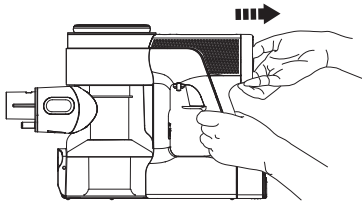

Drücken Sie die HEPA-Entriegelungstaste und ziehen Sie den Filter für die Reinigung vorsichtig heraus. Nehmen Sie das Gerät nicht ohne zuvor eingesetzten HEPA-Filter in Betrieb.

Bitte das Gerät beim Aus- und Einbau des HEPA-Filters nach unten halten, damit kein Staub in den Luftkanal des Motors gelangt.

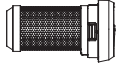
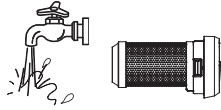

Wischen Sie die Ansaugöffnung mit einem feuchten Tuch ab, um Staubansammlungen zu vermeiden, die die Reinigungsleistung beeinträchtigen können.

DE

## Staubsensor

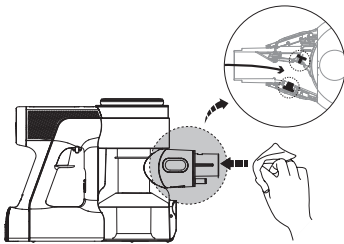

Wischen Sie die Ansaugöffnung mit einem feuchten Tuch ab, um Staubansammlungen zu vermeiden, die die Reinigungsleistung beeinträchtigen können.

## Mini-Turbobürste

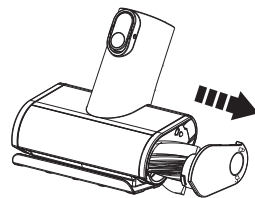
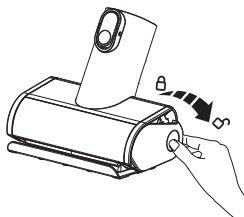

Drücken Sie die Endkappe der Bürstenrolle nach unten.

Ziehen Sie die Bürstenrolle heraus.

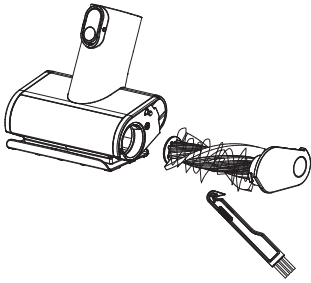

Beseitigen Sie mit dem Haarreinigungswerkzeug von Tineco Rückstände, die sich um die Rolle gewickelt haben.

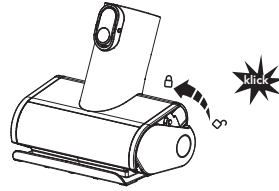

Setzen Sie die Bürstenrolle vollständig und schräg wieder ein. Drücken Sie sie nach oben, bis sie wieder sicher einrastet.

## Bürstenrolle

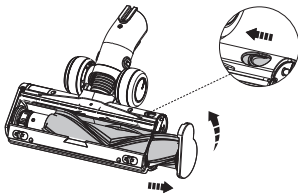

Schieben Sie den Schalter, um die Endkappe der Bürstenrolle zu öffnen, und drehen Sie die Kappe zum Herausziehen der Bürstenrolle gegen den Uhrzeigersinn.

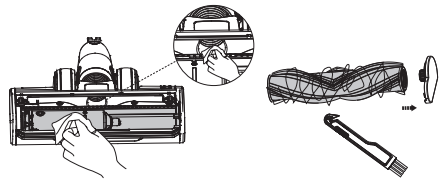

Reinigen Sie nach dem Entfernen der Bürstenrolle vorsichtig die Bürsten- und die Saugöffnung. Beseitigen Sie mit dem Haarreinigungswerkzeug von Tineco Rückstände, die sich um die Rolle gewickelt haben.

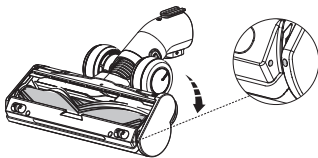

Setzen Sie die Bürstenrolle wieder vollständig in die Bürstenöffnung ein und drehen Sie die Endkappe im Uhrzeigersinn, bis sie wieder sicher einrastet.









### **Warnung:**

- Die Turbobürste enthält elektrische Bauteile, die nicht in Wasser getaucht oder damit gereinigt werden dürfen.

# Störungsbehebung

DE

Problem	Mögliche Ursache	Lösung
Gerät funktioniert nicht	Kein Strom	Akku aufladen
	Automatischer Überhitzungsschutz	Nach dem Abkühlen neu starten
	Die Saugöffnung ist verstopft	Auf Blockaden prüfen und beseitigen
Schwache Saugleistung	Staubbehälter und Filter sind voll	Staubbehälter und Filter reinigen
	Der Vorfilter ist nicht eingesetzt	Vorfilter einsetzen
	Gerät ist blockiert (z. B. Rohr, Saugöffnung oder andere Teile)	Blockaden beseitigen
	Um die Bürstenrolle haben sich Haare oder Fasern gewickelt	Bürstenrolle reinigen
Motor klingt ungewöhnlich	Gerät ist blockiert (z. B. Rohr, Saugöffnung oder andere Teile)	Blockaden beseitigen
Akku lässt sich nicht aufladen	Steckernetzteil ist nicht richtig angeschlossen	Steckernetzteil richtig anschließen
	Wackelkontakt an Gehäuse oder Akku	Feststellen, ob Gehäuse und Akku richtig in Position sind
	Steckernetzteil ist nicht für den PURE ONE S12 vorgesehen	Original-Steckernetzteil verwenden

Problem	Mögliche Ursache	Lösung
Anzeige für feststehende Bürstenrolle blinkt 	Bürstenrolle ist blockiert	Blockaden beseitigen
Betriebsanzeige blinkt 	Motorstörung	Blockaden beseitigen oder neu starten
Anzeige für blockierten Luftkanal blinkt 	Gerät ist blockiert, volle Staubfilter und/oder Staubbehälter	Blockaden beseitigen, Filter und Staubbehälter reinigen
Anzeige für defekten Staubsensor blinkt 	<ol style="list-style-type: none"> <li>1. Der Sensor im Staubbehälter ist blockiert</li> <li>2. Der Staubbehälter ist nicht eingesetzt</li> </ol>	<ol style="list-style-type: none"> <li>1. Staub am eingebauten Sensor beseitigen</li> <li>2. Staubbehälter korrekt einsetzen</li> </ol>
WLAN-Anzeige ist aus 	Keine WLAN-Verbindung	Die Schritte zum Verbinden mit dem WLAN befolgen
Akkuanzeige blinkt während des Betriebs rot 	Der Akku ist überhitzt	Akku entnehmen und abkühlen lassen
Akkuanzeige und Akkusymbol blinken während des Ladevorgangs rot 	Ungewöhnlicher Ladevorgang	Steckernetzteil ist nicht für den PURE ONE S12 vorgesehen
Akkusymbol auf dem Bildschirm blinkt während des Ladevorgangs grün 	Kein Akku oder Akku während des Ladevorgangs nicht ordnungsgemäß eingesetzt	Setzen Sie den Akku ordnungsgemäß in das Gerät ein

### Hinweis:

Wenn der obige Leitfaden zur Fehlerbehebung keine Lösung bietet, besuchen Sie unsere Website [www.tineco.com](http://www.tineco.com) für weitere Hilfe.

# Garantie

## 2-JAHRES-GARANTIE

- Gilt nur für Einkäufe bei autorisierten Händlern von Tineco.
- Unterliegt der Einhaltung der in dieser Bedienungsanleitung beschriebenen Anforderungen und weiteren nachfolgend beschriebenen Bedingungen.

## DECKUNG

- Ihr Tineco-Gerät hat eine 2-jährige Garantie auf Material- und Verarbeitungsfehler, wenn es für den privaten Haushalt gemäß der Tineco-Bedienungsanleitung verwendet wird. Für Motorzubehör und Batterien, die separat erworben wurden, gilt eine 1-jährige Garantie.
- Diese Garantie bietet Ihnen ohne zusätzliche Kosten alle Arbeitskräfte und Teile, die erforderlich sind, um sicherzustellen, dass Ihr Gerät während des Garantiezeitraums in einwandfreiem Betriebszustand ist.
- Diese Garantie ist nur gültig, wenn das Gerät in dem Land benutzt wird, in dem es verkauft wurde.

## KEINE DECKUNG

Tineco haftet nicht für Kosten, Schäden oder Reparaturen, die wie folgt entstanden sind:

- Geräte, die von einem nicht autorisierten Händler gekauft wurden.
- Unvorsichtige Bedienung oder Handhabung, Fehlbedienung, Missbrauch und / oder mangelnde Wartung oder Verwendung, die nicht der Tineco-Bedienungsanleitung entspricht.
- Verwendung des Geräts zu anderen als normalen Haushaltszwecken, z. B. für kommerzielle Zwecke oder zur Vermietung.
- Verwendung von Teilen, die nicht der Tineco-Bedienungsanleitung entsprechen.
- Verwendung von anderen Teilen und Zubehör, die nicht von Tineco hergestellt oder empfohlen wurden.
- Äußere Faktoren, die nicht mit Produktqualität und Benutzung zusammenhängen, wie z. B. Witterungseinflüsse, Änderungen, Unfälle, Stromausfälle, Spannungsspitzen oder höhere Gewalt.
- Reparaturen oder Änderungen, die von unbefugten Personen durchgeführt wurden.
- Blockierungen oder anderes gefährliches Material wurde nicht aus dem Gerät entfernt.
- Normale Abnutzungserscheinungen einschließlich normaler Verschleißteile wie durchsichtiger Behälter, Gurt, Filter, HEPA, Bürste und Netzkabel (oder bei denen äußere Schäden oder Missbrauch diagnostiziert werden), Teppich- oder Bodenschäden, die nicht den Herstellerangaben entsprechen.
- Reduzierung der Entladezeit des Akkus aufgrund von Alterung oder Verwendung des Akkus.

## GARANTIEBESCHRÄNKUNGEN

- Alle stillschweigenden Garantien in Bezug auf Ihr Gerät, insbesondere die Gewährleistung der Marktgängigkeit oder der Eignung für einen bestimmten Zweck, sind auf die Dauer dieser Garantie beschränkt.
- Die Garantie gilt nur für den ursprünglichen Besitzer und den Originalakku, eine Übertragung ist ausgeschlossen.
- Diese eingeschränkte Garantie gibt Ihnen bestimmte gesetzliche Rechte. Sie können auch weitere Rechte haben, die sich je nach Region unterscheiden.
- Die Garantie gilt möglicherweise nicht in allen Fällen, abhängig von Faktoren wie der Verwendung des Produkts, dem Ort, an dem das Produkt gekauft wurde oder von wem Sie das Produkt gekauft haben.

Bitte überprüfen Sie die Garantie sorgfältig und wenden Sie sich bei Fragen an den Hersteller.

## GARANTIELEISTUNGEN

**Registrierung:** Wir empfehlen Ihnen dringend, Ihr Gerät nach dem Kauf auf der offiziellen Website von Tineco ([www.tineco.com](http://www.tineco.com)) zu registrieren, um exklusive Vorteile zu genießen. Geben Sie zur Registrierung bitte die letzten 11 Ziffern der Seriennummer (auf der Basis der Motoreinheit) ein. Ihre Garantieansprüche sind bei Nichtregistrierung Ihres Produkts nicht beeinträchtigt.

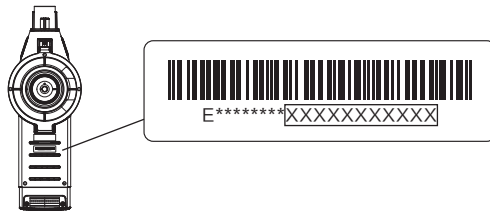

**Garantieansprüche geltend machen:** Bitte bewahren Sie Ihren Kaufbeleg auf. Um unsere eingeschränkte Garantie in Anspruch zu nehmen, müssen Sie Ihre Seriennummer und den Original-Kaufbeleg mit dem Kaufdatum und der Bestellnummer bereitstellen. Die ganze Arbeit wird von Tineco oder einem autorisierten Kundendienst ausgeführt. Ersetzte defekte Teile werden Eigentum von Tineco. Eine Reparatur im Rahmen dieser Garantie verlängert den Zeitraum der Garantie nicht.

Besuchen Sie die Tineco-Website  
**[www.tineco.com](http://www.tineco.com)** für professionellen  
Kundendienst.

# CONTENTS

Important Safety Instructions.....	29
Specifications .....	31
Overview.....	32
Accessories.....	34
Assembly .....	36
Operation .....	38
Maintenance .....	46
Troubleshooting.....	50
Warranty .....	52

**TINECO IS HERE TO HELP.**

We'll get back to you within 1 business day.

 [www.tineco.com](http://www.tineco.com)

# Important Safety Instructions

## SAVE THESE INSTRUCTIONS

### Household use only.

When using an electrical appliance, basic precautions should always be followed, including the following:

READ ALL INSTRUCTIONS BEFORE USING (THIS APPLIANCE). Failure to follow the warnings and instructions may result in electric shock, fire and/or serious injury.

### WARNING – To reduce the risk of fire, electric shock, or injury:

1. This appliance can be used by children aged from 8 years and above and persons with reduced physical, sensory or mental capabilities or lack of experience and knowledge if they have been given supervision or instruction concerning use of the appliance in a safe way and understand the hazards involved. Children shall not play with the appliance. Cleaning and user maintenance shall not be made by children without supervision.
2. The appliance is not to be used by persons (including children) with reduced physical, sensory or mental capabilities, or lack of experience and knowledge, unless they have been given supervision or instruction.
3. For INDOOR use ONLY. Do not use the appliance in outdoors, nor in commercial or industrial environments. Do not use the appliance on wet surfaces or surfaces with standing water.
4. Do not allow to be used as a toy. Close attention is necessary when used by or near children, pets or plants.
5. Use only as described in this manual. Use only manufacturer's recommended attachments.
6. Do not use with a damaged cord or plug. If appliance has been dropped, damaged, left outdoors, dropped into water, or is not working as it should, return it to a service center.
7. Do not handle charger, including charger plug, and charger terminals with wet hands.
8. Do not put any object into openings. Do not use with any openings blocked; keep free of dust, lint, hair, and anything that may reduce air flow.
9. Keep hair, loose clothing, fingers, and all parts of your body away from openings and moving parts.
10. Use extra care when cleaning on stairs.
11. Do not use to pick up flammable or combustible liquids, such as gasoline, or use in areas where they may be present.
12. Do not pick up anything that is burning or smoking, such as cigarettes, matches, or hot ashes.
13. Do not use without a filter.
14. Prevent unintentional activation. Ensure the switch is in the off position before connecting to the battery pack, picking up or carrying the appliance. Carrying the appliance with your finger on the switch or powering on the appliance with the switch on may cause accidents.

15. Disconnect the battery pack from the appliance before making any adjustments, changing accessories, storing the appliance. Such preventive safety measures reduce the risk of starting the appliance accidentally.
16. For the purposes of recharging the battery, only use the detachable supply unit provided with this appliance. A charger that is suitable for one type of battery pack may create a risk of fire when used with another battery pack.
17. Use appliances only with specifically designated Tineco battery packs. Use of any other battery packs may create a risk of injury and fire.
18. When battery pack is not in use, keep it away from other metal objects, like paper clips, coins, keys, nails, screws or other small metal objects, that can make a connection from one terminal to another. Shorting the battery terminals together may cause burns or a fire.
19. Under abusive conditions, liquid may be ejected from the battery; avoid contact. If contact accidentally occurs, flush with water. If liquid comes into eye contact, seek medical help. Liquid ejected from the battery may cause irritation or burns.
20. Do not use a battery pack or appliance that is damaged or modified. Damaged or modified batteries may exhibit unpredictable behavior resulting in fire, explosion or risk of injury.
21. Do not expose a battery pack or appliance to fire or excessive temperature. Exposure to fire or temperature above 266°F (130°C) may cause an explosion.
22. Follow all charging instructions and do not charge the battery pack or appliance outside of the temperature range specified in the instructions. Charging improperly or at temperatures outside of the specified range may damage the battery and increase the risk of fire.
23. Have servicing performed by a qualified repair person using only identical replacement parts. This will ensure that the safety of the product is maintained.
24. This appliance contains battery cells that are non-replaceable. Do not modify or attempt to repair the appliance or the battery pack except as indicated in the instructions for use and care.
25. Always turn off this appliance before connecting or disconnecting the motorized nozzle.
26. Do not charge or store the appliance outdoors or inside a car. Only charge, store or use the battery in a dry indoor area where the temperature is higher than 39.2°F (4°C) but lower than 104°F (40°C). The charger is for indoor use only.

## Recycling Instructions according to Battery Law



The rechargeable battery contains materials that are harmful to the environment and must therefore be removed from the device before disposal. The device must be switched off to remove the rechargeable battery.

Batteries and rechargeable batteries must not be disposed of in household waste! Every consumer is obliged to hand in all batteries and rechargeable batteries, regardless of whether they contain harmful substances or not, at a collection point in his or her municipality/district or at a retailer, so that they can be disposed of in an environmentally friendly manner. Batteries and rechargeable batteries should only be returned when discharged.

Batteries and rechargeable batteries are therefore marked with the symbol left.

# Recycling Instructions according to WEEE









Waste electrical and electronic equipment must not be disposed of with household waste! Every consumer is obliged to hand in all appliances at the end of their service life at a collection point in his or her municipality/district or at a retailer so that they can be disposed of properly and in an environmentally friendly manner.

The illustration left shows the wheelee bin symbol indicating separate collection of waste electrical and electronic equipment (WEEE).

## For EU Countries:

For EU Declaration of Conformity information, please visit [www.tineco.com](http://www.tineco.com).

## Symbols:

	Read the instruction manual
	Class II
	Short-circuit-proof safety isolating transformer
	Switch mode power supply
	For indoor use only
	Direct current
	Alternating current

# Specifications

Product	PURE ONE S12 SERIES
Voltage	21.6V ===
Rated Power	500W
Dustbin Capacity	0.6L
Charging Time	3-4 hrs for one battery
AC Input	100-240V~
WiFi Frequency Bands	2.4G
WiFi Maximum Output Power	19dB

# Overview

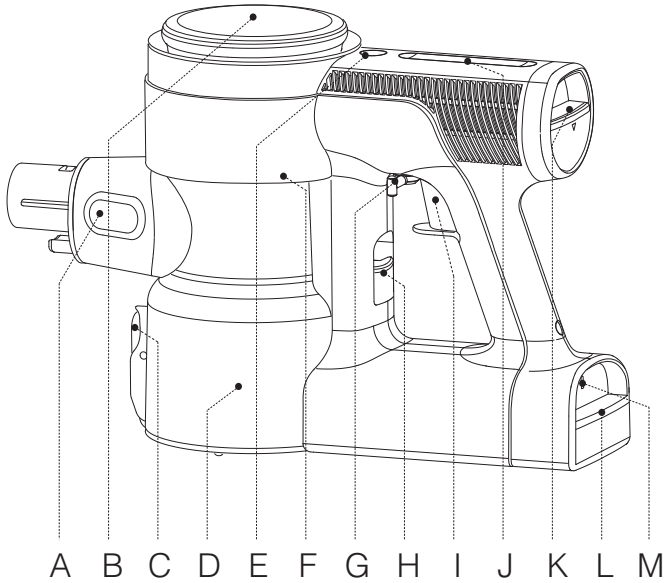

- A. Dust sensor
- B. Digital display
- C. Dust empty release button
- D. Dustbin
- E. AUTO mode
- F. WiFi reset button  
(Remove the dustbin to access)
- G. Trigger lock
- H. Dustbin release button
- I. Trigger
- J. Power control slider
- K. HEPA release button
- L. Battery release button
- M. Battery indicator light

# Digital Display

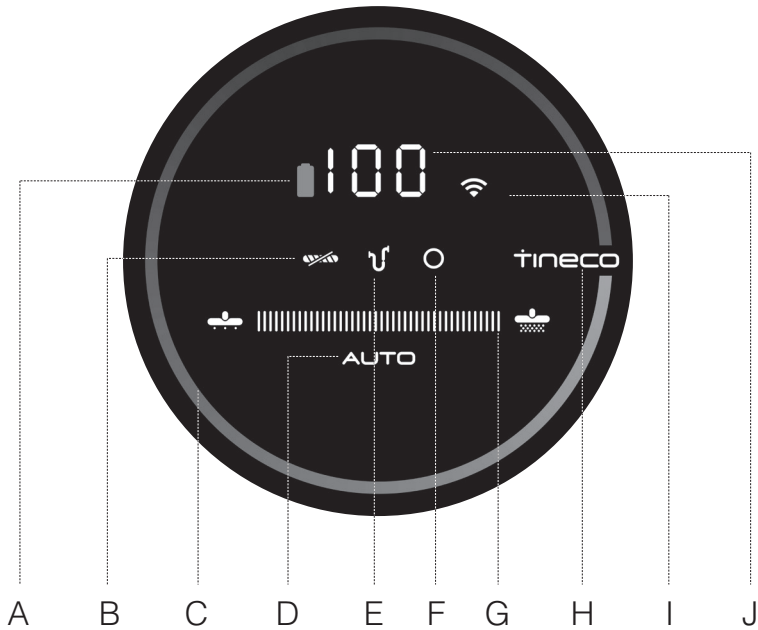

- A. Battery icon
- B. Brush roller tangled
- C. Dust monitoring loop  
(Blue to red according to the dust amount)
- D. AUTO mode
- E. Air channel blocked
- F. Dust sensor malfunction
- G. Power indicator
- H. Tineco logo
- I. WiFi indicator
- J. Battery level indicator

# Accessories

## Note:

- Test an accessory on a small, inconspicuous area before use on sensitive surfaces.
- To identify what should be included with your purchase, please refer to the “Included Accessories” located on the packaging box.
- As shown below, there are many components compatible with this model. If you require more accessories, please go to [www.tineco.com](http://www.tineco.com) or [store.tineco.com](http://store.tineco.com).

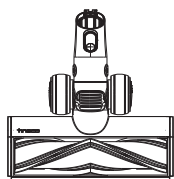

### Direct-drive LED multi-tasker power brush

Direct-drive technology increases cleaning efficiency and ensures a highly dynamic clean; very effective for cleaning fine dust and debris on the carpet and hard floor. LED headlights help you clean the hard-to-see spots.

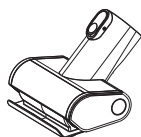

### Mini power brush

For vacuuming upholstered furniture, mattresses etc. Vacuums pet hair and removes ingrained dirt.



### 2-in-1 dusting brush

Switches between a wide and a soft brush by pressing the release button. The soft brush is most effective on hard-surface furniture while the wide brush is effective for upholstered furniture, curtains, etc.

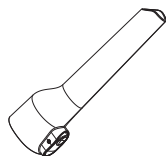

### Crevice tool

For corners, nooks, and other hard-to-reach places such as around car seats, picture frames, and cupboards.

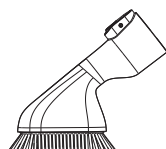

### Soft dusting brush

Angled bristles on a slender, oval-shaped rim provide anti-static, cushioned contact. Suitable for dusting shelves, lighting, delicate surfaces, electronics and more.

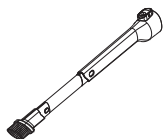

### Flexible long crevice tool

Easy to bend, easy to reach tight spots. Suitable for cleaning dust behind and beneath furniture, around refrigerators, and many other tight gaps.

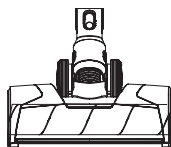

### Full-size LED soft-roller power brush

Perfect for hard floors, especially sensitive wood floor. Picks up coarse and fine dirt at the same time.

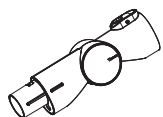

### Multi-angle folding tube

An articulated joint makes it adjustable to allow for flexibility when cleaning from high to low.



### Flexible extension hose

Excellent extension and flexibility to access hard-to-reach spaces; perfect for in-care use. Compatible with all non-motorized Tineco accessories.

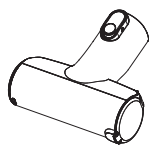

### Automatic pre-filter cleaning tool

A dirty filter is a leading cause of suction loss, and this tool is designed to make your filter last much longer. Simply place the dirty filter inside the automatic pre-filter cleaning tool and close the lid. Connect the tool to the main body and pull the trigger. The appliance will automatically shut off once the task is complete.



### Hair cleaning tool

Use the end with the small blade to remove hair and debris wrapped around the roller. Use the end with the brush to clean the brush window, and the dustbin, as required.

# Assembly

## Tube Installation

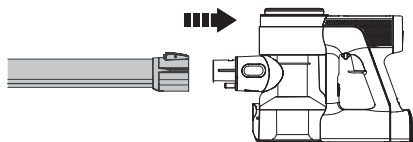

Insert tube.

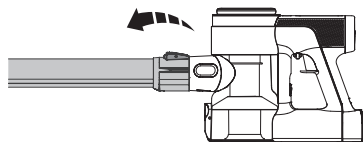

Press the release button and remove tube.

EN

## Brush Installation

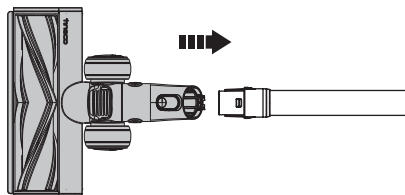

Insert the power brush.

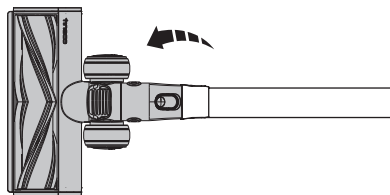

Press the release button and remove power brush.

## Dustbin Installation

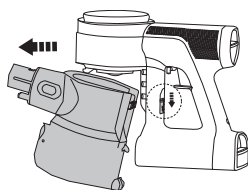

To clean the dustbin more thoroughly, press the dustbin release button to fully detach from the appliance.

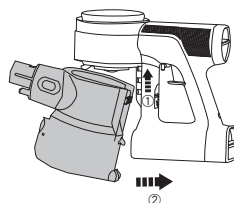

When re-attaching the dustbin, hold on an angle and slot the top of the dustbin into the hook on the main body. Push upwards until the hook is fixed into the slot on the dustbin and then it clicks into place.

## Battery Installation

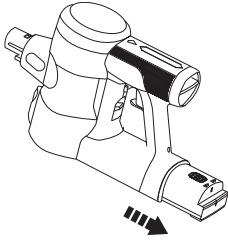

Press the battery release button, and remove the battery.

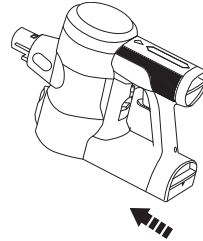

To replace, slide the battery into the slot at the base of the main body. The battery will click into position when correctly fitted.

## Wall-mounted Dock Installation

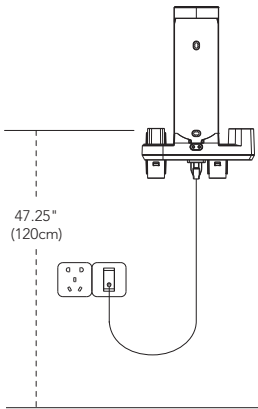

Determine the best wall location for mounting the dock. We recommend placing it 47.25" (120cm) from the lower screw hole to the floor (may need to be adjusted based on the actual situation).

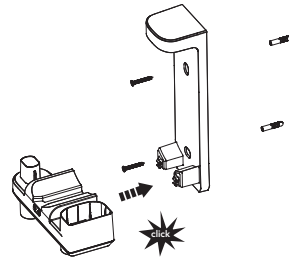

Assemble the two bracket components, with a "click" to signify correct assembly. Once this is complete, use the screws provided by Tineco to affix the dock to the wall.

### **Warning:**

- Ensure the wall surrounding the mounting area is free of gas, water pipes, electrical cables and wires.
- To avoid the dock falling, ensure it is firmly installed.

# Operation

## Preparing for Use

### Note:

- Before the first use, please charge the appliance (see "Charging the Battery") for 3-4 hours in an area where the ambient temperature is between 39.2°F (4°C) and 104°F (40°C).
- Select an accessory and attach it to the appliance before use (see "Accessories").

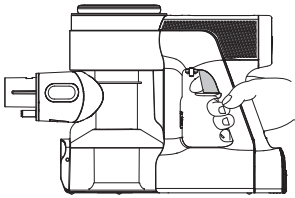

Pull the trigger to activate the suction.

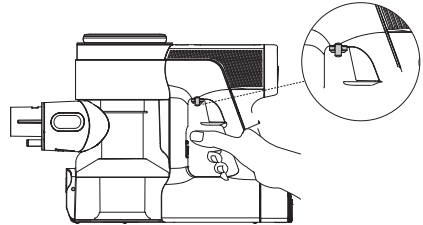

Pull the trigger lock to hold the trigger for continuous power mode.

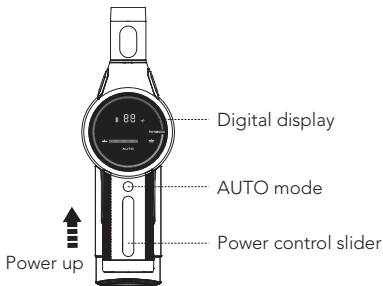

The appliance will start in AUTO mode by default. Swipe the power control slider to switch to Manual mode. Long-press the AUTO button to switch back to AUTO mode.

# Cleaning Mode Selection

## AUTO Mode

- In AUTO mode, the power indicator and the color of dust monitoring loop change according to the amount of dust detected. A red dust monitoring loop indicates more dust is detected whereas a blue loop indicates less is detected. This mode automatically provides the best cleaning solution.

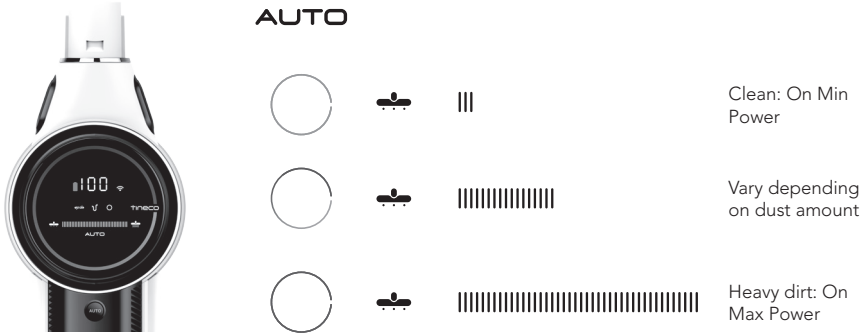

- Keep sharp objects away from the digital display to avoid scratches and scrapes.

To enter AUTO mode:

①

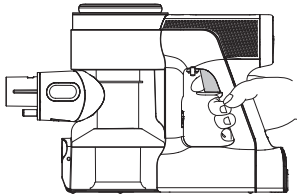

The default setting on startup is AUTO. The appliance then takes 3 seconds to initially detect blockages or dust. If no dust is detected, power is reduced to conserve energy.

②



When in Manual mode, press AUTO for 2 seconds until the AUTO indicator illuminates.



## Manual Mode



From AUTO mode, swipe the power control slider to switch to Manual mode. In Manual mode, you can control the power as needed.

### **Note:**

Only use with dry hands. Dirty hands may affect slider operation.

# APP

- All the functions can be performed using the Tineco app. Download the Tineco app from the App Store, Google Play and Tineco Official Site.

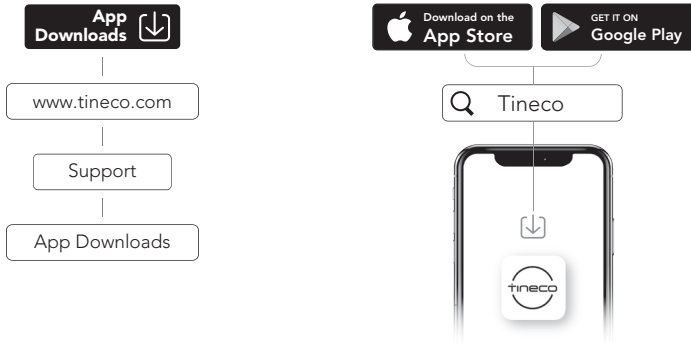

## App Function Introduction



### Battery

Battery level in real time.



### Cleaning report

Displays the dust amount, working hours and working status.



### Suction adjustment

When in manual mode, swipe the phone screen to adjust suction power.



### Reminder of filter status

Records the severity of the dirty filter and provides a cleaning reminder as required.



### Contact us

You can contact the Customer Service about any problems during the working hours.



### Feedback

If you have any comments, please send us your feedback.

## Emptying the Dustbin

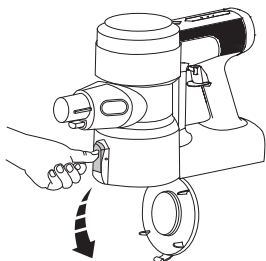

Press the release button on the side of the dustbin and empty the contents.

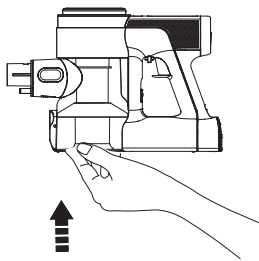

Close and click the dustbin flap back into place.

- Place the appliance on the wall-mounted dock for convenient storage and recharging after use.

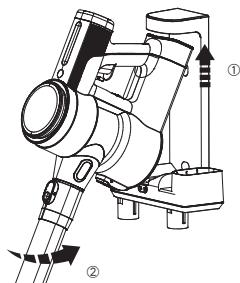

Place the main body on the dock.

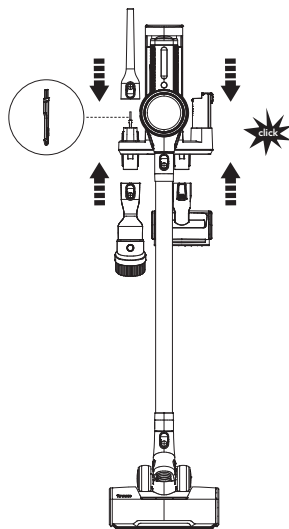

To avoid bristle damage, always place attachments on the dock after use.

## Charging the Battery

- When secured on the wall-mounted dock, the battery attached to the main body will charge first, followed by the spare battery.

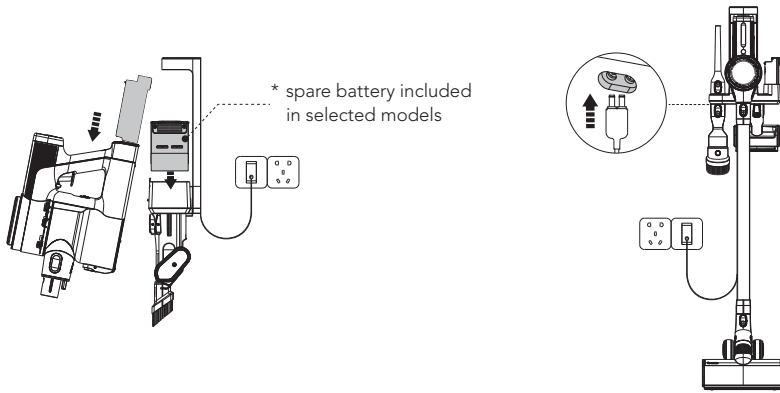

Connect the adaptor to the dock and outlet.

To charge, secure the main body and/or the spare battery on the dock. The battery can be recharged while attached to the main body, or separately.

### Note:

- If you need a spare battery, please purchase from Tineco.

### Warning:

- Only use the Tineco-provided adaptor to charge the battery.
- During long periods of not being used, store the lithium battery in a cool, dry place. Ensure the battery is half-charged every 3 months (Battery level > 50%).
- Store appropriately indoors in a dry place. Do not expose appliance to sunlight or freezing temperature. Recommended temperature range: 39.2°F (4°C)~104°F (40°C).

## Runtime

- When in AUTO mode, the runtime is approximately 50 minutes. When MAX power is used, the runtime is approximately 10.5 minutes. (for one battery)
- Estimated runtime data was obtained by a Tineco Laboratory using one battery and non-motorized accessories.

## Charging Time

- A full charge takes approximately 3-4 hours for one battery.
- Estimated data was obtained by a Tineco Laboratory using ambient temperatures between 39.2°F (4°C) to 104°F (40°C).

## Indicator

- For any of the following notifications, consult the “Troubleshooting” section of this manual.

### When in Use



Battery level > 20%: solid green light.



Battery level ≤ 20%: solid red light.



Blinking red light: fault.



Blinking: brush roller has a blockage.



Blinking: appliance has a blockage, either in the filter or the dustbin.



Blinking: sensor inside the dustbin is obstructed, or the dustbin is not correctly installed.

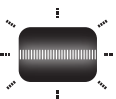

Blinking: motor failure.



Illuminated: WiFi has successfully connected.



Blinking: WiFi is connecting.



Off: WiFi is not connected, please connect.

## During Charging

- The spare battery will only charge when the one attached to the main body has been fully charged (spare battery included in selected models).

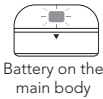

Charging (Battery level 0%~99%)

Battery icon: solid green.

Battery indicator: blinking green.

Tineco indicator: blinking.



Fully charged (Battery level up to 100%)

In 5 mins

Battery icon & Battery indicator: solid green.

Tineco indicator: illuminated.

After 5 minutes: all indicator lights turn off.



Battery icon blinking green:

No battery pack or battery pack installed incorrectly.

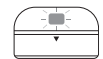

Both blinking red: fault.

# Maintenance

## Note:

- Clean the dustbin and filters after each use.
  - Use the cleaning tool to thoroughly clean the pre-filter when the indicator light shows a blocked air channel. To maintain high performance, wash and dry the pre-filter monthly, replacing it every 6 months.
- Wash and dry the HEPA filter every 3 months, replacing it every 12 months.

## Dustbin and Mesh Filter

1

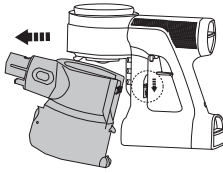

Press the dustbin release button to remove the dustbin.

2

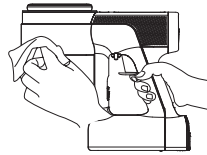

Clean with a damp cloth, taking care to prevent water entering the appliance main body and battery.

3

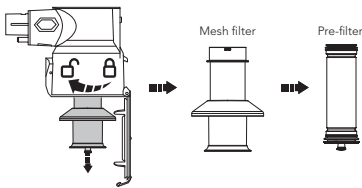

Turn counter-clockwise to remove the filters.

4

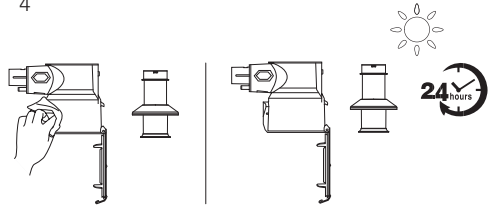

Clean the dustbin and mesh filter with a damp cloth. Air dry completely before reinstalling.

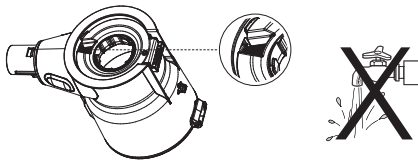

## Warning:

- Do not wash the dustbin as it contains a dust sensor. If it comes into contact with water, please dry it with a hair dryer.

## Pre-filter

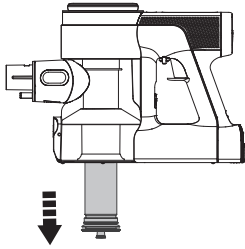

Ensure the appliance is switched off before cleaning, and remove the dirty pre-filter from the mesh filter-holder.

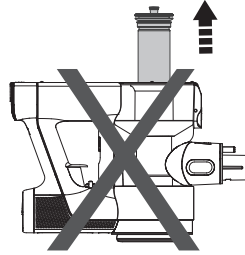

Do not turn the appliance upside down when removing or installing the filter to prevent dust from entering the motor.

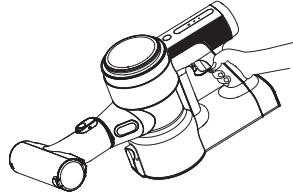
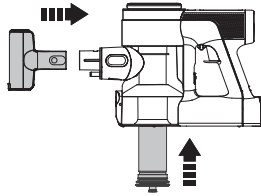
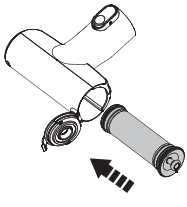

Replace a clean filter to the main body. Put the dirty pre-filter into the cleaning tool and connect the cleaning tool to the main body.

Activate the suction to clean the pre-filter. The appliance will automatically switch off after once cleaning is completed. Retain the clean pre-filter as a spare which can be reused.

## HEPA Filter

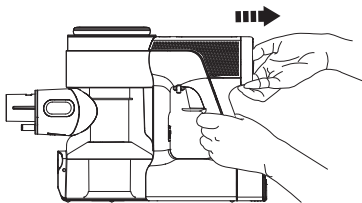

Press the HEPA release button and gently remove for cleaning. Do not use the appliance without first installing the HEPA filter.

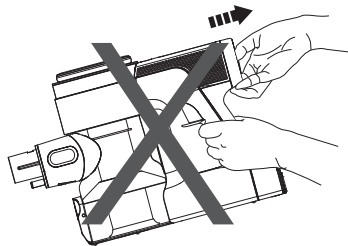

Do not place the appliance as above when removing or installing the HEPA filter, to prevent dust from entering the motor.

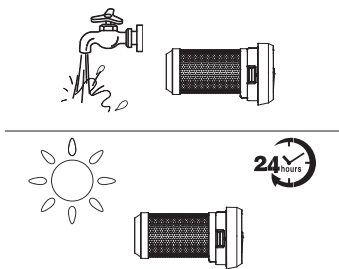

The HEPA filter can be washed under running water and must be completely dry before reinstalling.

## Dust Sensor

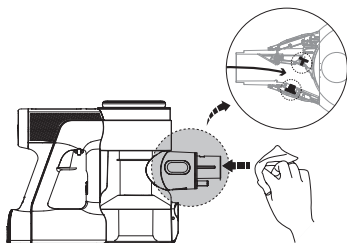

To avoid dust accumulation which can affect cleaning performance, wipe the suction mouth with a damp cloth.

## Mini Power Brush

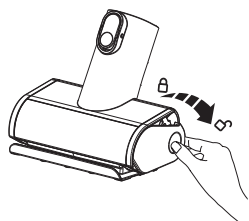

Press against the roller end cover downward.

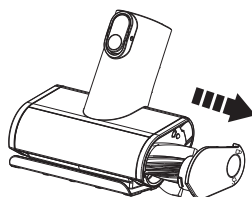

Pull out the brush roller.

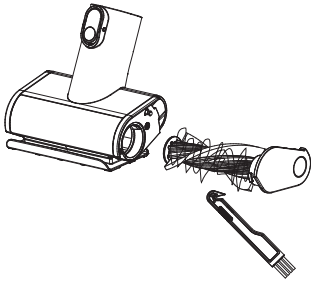

Remove the debris wrapped around the roller with the Tineco Hair Cleaning Tool.

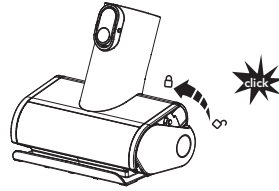

Fully reinsert the brush roller at an angle and push upward until it clicks securely back into place.

## Brush Roller

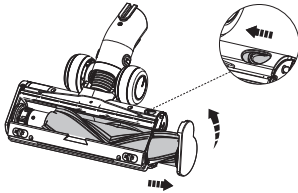

Slide the switch to open the brush roller end cover, and rotate it counter-clockwise to be able to pull out the brush roller.

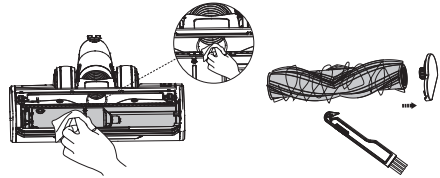

After removing the brush roller, gently clean the brush window and suction mouth. Remove the debris wrapped around the roller with the Tineco Hair Cleaning Tool.

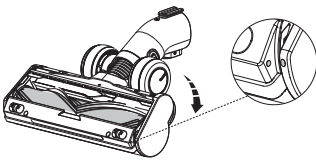









Fully reinsert the brush roller into the brush window and the end cover can be rotated clockwise until it clicks securely back into place.

### **Warning:**

- The power brush contains electrical components which must not be soaked or washed with water.

# Troubleshooting

Problem	Possible cause	Solution
The appliance does not turn on	No power	Charge the battery
	Auto protection for overheating	Restart after cooling down
	The suction mouth is blocked	Check and remove blockages
Weak suction power	Dustbin and filters are full	Clean the dustbin and filters
	The pre-filter is not installed	Install the pre-filter
	The appliance is blocked (i.e. the tube, suction mouth or some other parts)	Remove blockages
	The brush roller tangled with hairs or fibers	Clean the brush roller
Abnormal motor sounds	The appliance is blocked (i.e. the tube, suction mouth or some other parts)	Remove blockages
Battery won't charge	The adaptor is not correctly inserted	Reinsert the adaptor correctly
	Insufficient contact between the main body and battery	Check the main body and battery are correctly placed
	The adaptor is not designed for PURE ONE S12	Use the original adaptor

Problem	Possible cause	Solution
Brush roller tangled indicator blinking 	The brush roller is blocked	Remove blockages
Power indicator blinking 	Motor failure	Remove blockages, or restart
Air channel blocked indicator blinking 	The appliance is blocked, or full of dust in filter and dustbin	Remove blockages, clean the filter and dustbin
Dust sensor malfunction indicator blinking 	1. The sensor inside the dustbin is blocked 2. The dustbin is not installed	1. Clean the dust on the inner sensor 2. Install the dustbin correctly
WiFi indicator is off 	WiFi is not connected	Follow the in-app guide to connect to WiFi
Battery indicator blinking red on work 	The battery is overheated	Remove the battery pack and let it cool
Battery indicator & Battery icon blinking red during charging  	Abnormal charging condition	The adaptor is not designed for PURE ONE S12
Battery icon on screen blinking green during charging 	No battery pack or battery pack installed improperly during charging	Install the battery on the main body properly

**Note:**

If the above troubleshooting guide fails to provide a solution, please visit our website [www.tineco.com](http://www.tineco.com) for further support.

# Warranty

## 2-YEAR LIMITED WARRANTY

- Only applies to purchases made from authorized retailers of Tineco.
- Is subject to the adherence of the requirements outlined in this instruction manual, and is subject to further conditions outlined below.

## WHAT IS COVERED?

- Your Tineco appliance has a 2-year warranty against original defects in material and workmanship, when used for private household purposes in accordance with the Tineco Instruction Manual. Motorized accessories and battery bought separately come with a 1-year warranty.
- This warranty provides, at no extra cost to you, all labor and parts necessary to ensure your appliance is in proper operating condition during the warranty period.
- This warranty will only be valid if the appliance is used in the country in which it was sold.

## WHAT IS NOT COVERED?

Tineco shall not be liable for costs, damages or repairs incurred as a result of:

- Appliances purchased from an unauthorized dealer.
- Careless operation or handling, misuse, abuse and/or lack of maintenance or use not in accordance with the Tineco Instruction Manual.
- Use of the appliance other than for normal domestic purposes, e.g. for commercial or rental purposes.
- Use of parts not in accordance with the Tineco Instruction Manual.
- Use of parts and accessories other than those produced or recommended by Tineco.
- External factors unrelated to product quality and use, such as weather, modifications, accidents, electrical outages, power surges or acts of God.
- Repairs or alterations carried out by unauthorized parties or agents.
- Failing to clear blockage and other hazardous material from the appliance.
- Normal wear and tear, including normal wearing parts, such as clear bin, belt, filter, HEPA, brush bar, and power cord (or where external damage or abuse is diagnosed), carpet or floor damage due to use not in accordance with manufacturer's instructions or failure to turn the brush bar off when necessary.
- Reduction in battery discharge time due to battery age or use.

## WARRANTY LIMITATIONS

- Any implied warranties relating to your appliance including but not limited to warranty of merchantability or warranty of fitness for a particular purpose, are limited to the duration of this warranty.
- Warranty coverage applies to the original owner and to the original battery only and is not transferable.
- This limited warranty gives you specific legal rights. You may also have other rights which vary by region.
- Manufacturer's warranties may not apply in all cases, depending on factors such as use of the product, where the product was purchased, or who you purchased the product from. Please review the warranty carefully, and contact the manufacturer if you have any questions.

## WARRANTY SERVICE

**Register:** We highly recommend that upon purchase, you register your appliance on the Tineco official website ([www.tineco.com](http://www.tineco.com)) and enjoy exclusive benefits. To register, please enter the last 11 digits of the serial number (found on the base of the vacuum unit).

Failure to register your product won't diminish your warranty rights.



**How to Claim:** Please retain your proof of purchase. To make a claim under our Limited Warranty, you need to provide your serial number and the original purchase receipt with the purchase date and order number on it.

All work will be carried out by Tineco or an authorized agent.

Any replaced defective parts will become the property of Tineco.

Service under this warranty will not extend the period of this warranty.

Visit Tineco website [www.tineco.com](http://www.tineco.com)  
for expert customer service.

# CONTENIDO

Medidas importantes de seguridad .....	55
Especificaciones.....	58
Descripción general .....	59
Accesorios .....	61
Montaje .....	63
Funcionamiento .....	65
Mantenimiento .....	73
Resolución de problemas .....	77
Garantía.....	79

ES

**TINECO ESTÁ AQUÍ PARA AYUDAR.**

Nos pondremos en contacto con usted dentro de 1 día laboral.



[www.tineco.com](http://www.tineco.com)

# Medidas importantes de seguridad

## CONSERVE ESTAS INSTRUCCIONES

### Solo para uso doméstico.

Al usar aparatos eléctricos se deben seguir siempre una serie de medidas básicas de seguridad, entre ellas las siguientes:

LEA TODAS LAS INSTRUCCIONES ANTES DE USAR ESTE APARATO. De no seguir todas las advertencias e instrucciones, se podrían producir descargas eléctricas, un incendio y/o lesiones personales graves.

**ADVERTENCIA** Para disminuir el riesgo de incendios, descargas eléctricas o lesiones:

1. Este aparato puede ser utilizado por niños a partir de 8 años y personas con discapacidades físicas, sensoriales o mentales, o con falta de experiencia y conocimientos, si están supervisados o han recibido instrucciones sobre el uso del aparato de modo seguro y comprenden los peligros que dicho uso acarrea. Los niños no deberán jugar con el aparato. La limpieza y mantenimiento a cargo del usuario no deberán ser realizados por niños sin supervisión.
2. El aparato no debe ser utilizado por personas (niños incluidos) con discapacidades físicas, sensoriales o mentales, o con falta de experiencia y conocimientos, a menos que lo hagan bajo supervisión o se les haya dado instrucciones.
3. SOLO para uso en INTERIORES. No use el aparato en el exterior, ni en entornos comerciales o industriales. No use el aparato sobre superficies húmedas o que tengan agua.
4. No permita que se utilice el aparato como un juguete. Es necesario vigilar atentamente cuando niños usen el aparato o se utilice en la cercanía de niños, mascotas o plantas.
5. Use el aparato solo como se indica en este manual. Use solo accesorios recomendados por el fabricante.
6. No use el aparato si el cable o el enchufe están dañados. Si el aparato se ha caído o dañado, se ha dejado a la intemperie, ha caído al agua o no funciona como debiera, llévelo a un centro de servicio.
7. No manipule el cargador, incluido el enchufe del cargador, ni los terminales del cargador con las manos mojadas.
8. No introduzca ningún objeto en las aberturas. No use el aparato si alguna de sus aberturas está obstruida. Manténgalo sin polvo, fibras, pelo y cualquier elemento que pudiera reducir el flujo de aire.
9. Mantenga el pelo, la ropa holgada, los dedos y todas las partes del cuerpo alejados de las aberturas y partes móviles.
10. Lleve mucho cuidado al limpiar escaleras.
11. No aspire líquidos inflamables o combustibles, tales como, gasolina, ni lo use en lugares donde pudieran estar presentes.
12. No aspire nada que se esté quemando o humeando, por ejemplo, cigarrillos.
13. No use el aparato sin el filtro.

14. Evite puestas en marcha accidentales. Verifique que el interruptor está en posición de apagado antes de conectar la batería, tomar el aparato o desplazarlo. Llevar el aparato con el dedo en el interruptor o activar el aparato con el interruptor en posición de encendido puede originar accidentes.
15. Desconecte la batería del aparato antes de realizar ajustes, cambiar accesorios o almacenarlo. Tales medidas preventivas disminuyen el riesgo de poner el aparato en funcionamiento por accidente.
16. Para cargar la batería, use únicamente la unidad separable de suministro incluida con este aparato. Un cargador apto para un tipo de batería podría presentar un riesgo de incendio si se usa con otra batería.
17. Use los aparatos solo con las baterías Tineco especialmente diseñadas. El uso de cualquier otro tipo de batería puede presentar riesgos de incendio y lesiones personales.
18. Cuando no esté usando la batería, manténgala alejada de objetos metálicos, tales como clips, monedas, llaves, clavos, tornillos y otros objetos metálicos pequeños que pudieran conectar un terminal con el otro. Cortocircuitar los terminales de la batería puede causar quemaduras o un incendio.
19. Si se hace un mal uso de la batería, el líquido de su interior podría salirse. Evite el contacto con ese líquido. Si hubiera un contacto accidental, lávese con agua abundante. Si el líquido entra en contacto con los ojos, solicite ayuda médica. El líquido que sale de la batería puede causar irritación o quemaduras.
20. No use la batería ni el aparato si estuvieran dañados o modificados. Las baterías dañadas o modificadas pueden presentar comportamientos impredecibles y causar un incendio, explosión o riesgo de lesiones personales.
21. No exponga la batería ni el aparato al fuego o al calor excesivo. Su exposición al fuego o a temperaturas superiores a 130 °C (266 °F) puede causar una explosión.
22. Siga todas las instrucciones de carga y no cargue la batería o el aparato a temperaturas fuera del rango especificado en las instrucciones. Una carga incorrecta o a una temperatura fuera del rango especificado puede dañar la batería y aumentar el riesgo de que se produzca un incendio.
23. Las reparaciones deben ser realizadas por personal cualificado que utilice únicamente piezas de repuesto idénticas a las originales. Esto garantizará que la seguridad del producto se mantenga.
24. Este aparato posee células de batería no reemplazables. No modifique ni trate de reparar el aparato o la batería, a excepción de lo indicado en las instrucciones para su uso y cuidados.
25. Apague siempre el aparato antes de conectar o desconectar la boquilla motorizada.
26. No cargue ni guarde el aparato a la intemperie ni dentro de un vehículo. Solo cargue, guarde o use la batería en interiores secos donde la temperatura sea superior a 4 °C (39,2 °F), pero inferior a 40 °C (104 °F). El cargador solo es apto para usarse en interiores.

# Instrucciones de reciclado en conformidad con la ley de baterías



La batería recargable contiene materiales dañinos para el medio ambiente y, por tanto, debe retirarse del aparato antes de desecharlo. El aparato debe estar apagado para retirar la batería recargable.

Las baterías y baterías recargables no deben desecharse con los residuos domésticos. Todos los usuarios deben entregar las baterías y baterías recargables, contengan sustancias dañinas o no, en puntos de recogida de su municipio/distrito o a un distribuidor para que puedan ser desechadas de manera respetuosa con el medio ambiente. Las baterías y baterías recargables deben devolverse únicamente descargadas.

Las baterías y baterías recargables están marcadas con el símbolo de la izquierda.

# Instrucciones de reciclado en conformidad con la normativa RAEE



Los residuos de aparatos eléctricos y electrónicos recargables no deben desecharse con los residuos domésticos. Todos los usuarios deben entregar los aparatos al final de su vida útil en puntos de recogida de su municipio/distrito o a un distribuidor para que puedan ser desechadas de manera adecuada y respetuosa con el medio ambiente.







La ilustración de la izquierda muestra el símbolo de la papelera con ruedas que indica que los residuos de aparatos eléctricos y electrónicos (RAEE) deben desecharse por separado.

## Para países de la UE:

Para consultar la información de la Declaración de conformidad de la CE, visite

**[www.tineco.com](http://www.tineco.com)**

## Símbolos:

	Lea el manual de instrucciones
	Clase II
	Transformador con aislamiento de seguridad a prueba de cortocircuitos
	Fuente de alimentación conmutada
	Solo para uso en interiores
	Corriente directa
	Corriente alterna

ES

## Especificaciones

Producto	SERIE PURE ONE S12
Tensión	21,6 V 
Potencia nominal	500 W
Capacidad del depósito de polvo	0,6 l
Tiempo de carga	3-4 horas por batería
Entrada CA	Aprox. 100-240 V
Bandas de frecuencia Wi-Fi	2,4 G
Potencia máxima de salida Wi-Fi	19 dB

# Descripción general

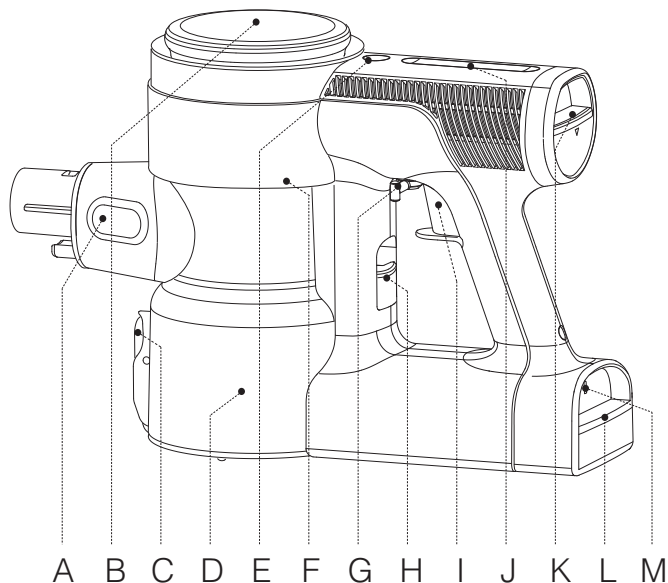

- A. Sensor del polvo
- B. Pantalla digital
- C. Botón de liberación de vaciado del polvo
- D. Depósito de polvo
- E. Modo AUTO
- F. Botón de reinicio de Wi-Fi (retire el depósito para acceder)
- G. Bloqueo de gatillo
- H. Botón de liberación del depósito de polvo
- I. Gatillo
- J. Deslizador de control de encendido
- K. Botón de liberación del filtro HEPA
- L. Botón de liberación de la batería
- M. Luz indicadora de la batería

## Pantalla digital

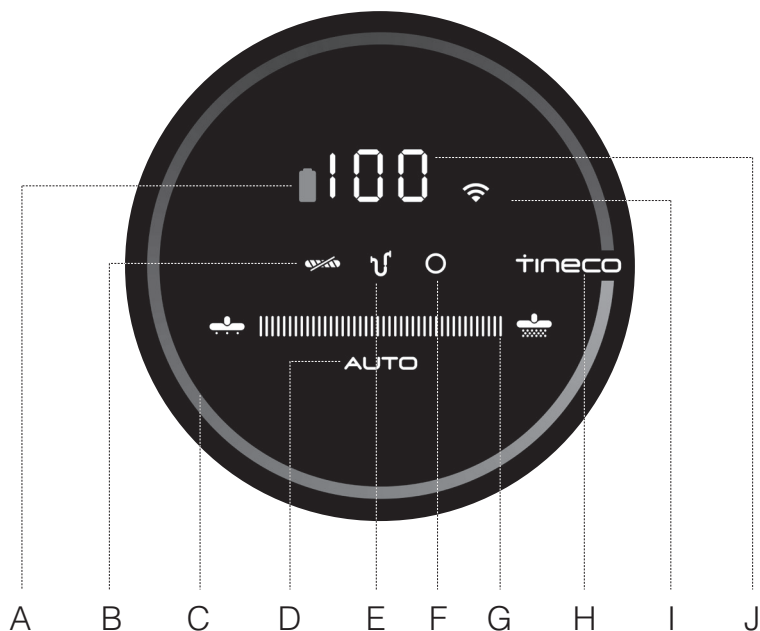

- A. Icono de batería
- B. Cepillo de rodillo enredado
- C. Bucle de la monitorización de polvo (azul o rojo según la cantidad de polvo)
- D. Modo AUTO
- E. Canal de aire obstruido
- F. Sensor de polvo defectuoso
- G. Indicador de alimentación
- H. Logotipo de Tineco
- I. Indicador de Wi-Fi
- J. Indicador de nivel de batería

# Accesorios

## Nota:

- Pruebe los accesorios en un área pequeña y poco visible antes de usarlos sobre superficies sensibles.
- Consulte la sección "Accesorios incluidos" del embalaje para identificar el contenido de su compra.
- Como se ilustra abajo, hay muchos componentes compatibles con este modelo. Si necesita más accesorios, visite [www.tineco.com](http://www.tineco.com) o [store.tineco.com](http://store.tineco.com).

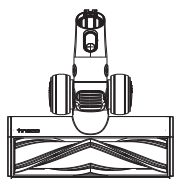

## Cepillo eléctrico LED multitarea de accionamiento directo

La tecnología de accionamiento directo aumenta la eficacia de limpieza y garantiza una limpieza muy dinámica; lo que resulta muy eficaz para limpiar polvo y restos finos de alfombras y suelos duros. Las luces LED ayudan a limpiar los puntos difíciles de ver.

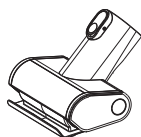

## Minicepillo eléctrico

Para aspirar muebles tapizados, colchones, etc. Aspira pelo de mascotas y elimina la suciedad incrustada.



## Cepillo para el polvo 2 en 1

Alterna entre un cepillo ancho y uno suave pulsando el botón de liberación. El cepillo suave es más eficaz en muebles de superficie dura y el cepillo ancho para muebles tapizados, cortinas, etc.

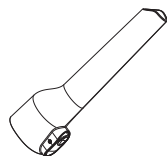

## Boquilla para ranuras

Para esquinas, recovecos y otros lugares difíciles de alcanzar, como asientos de coche, marcos de fotos y armarios.

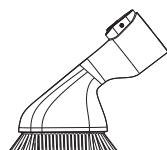

## Cepillo blando para el polvo

Fibras en ángulo de forma delgada y ovalada que proporcionan un contacto acolchado antiestático. Apto para estantes, lámparas, superficies delicadas, aparatos electrónicos y mucho más.

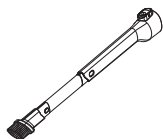

### Accesorio largo flexible para ranuras

Fácil de doblar, facilita llegar a lugares más estrechos. Adecuado para limpiar el polvo de detrás y debajo de los muebles, alrededor de frigoríficos y muchos otros espacios estrechos.

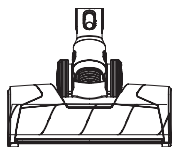

### Cepillo eléctrico de rodillo suave de tamaño normal LED

Perfecto para suelos duros, en especial para suelos de madera delicados.

Recoge residuos gruesos y finos al mismo tiempo.

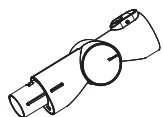

### Tubo plegable de múltiples ángulos

Una junta articulada permite ajustarlo para permitir flexibilidad al limpiar de alto a bajo.



### Manguera de extensión flexible

Extensión y flexibilidad excelentes para alcanzar lugares difíciles.

Perfecto para uso de mantenimiento.

Compatible con todos los accesorios Tineco no motorizados.

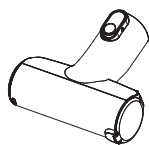

### Herramienta automática de limpieza de filtro previo

Un filtro sucio es la causa principal de la pérdida de succión. Esta herramienta está diseñada para que el filtro dure más tiempo.

Simplemente coloque el filtro sucio dentro de la herramienta automática de limpieza del filtro previo y cierre la tapa. Conecte la herramienta al cuerpo principal y presione el gatillo. El aparato se apagará automáticamente cuando se haya completado la tarea.



### Accesorio para limpiar pelo

Use el extremo con la pala pequeña para eliminar pelo y residuos enganchados alrededor del rodillo.

Utilice el extremo con el cepillo para limpiar la ventana y el cubo de polvo, según sea necesario.

# Montaje

## Instalación del tubo

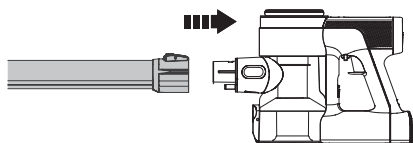

Inserte el tubo.

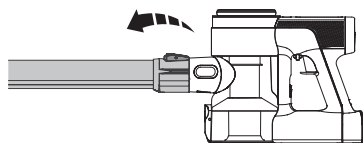

Presione para liberar el botón y sacar el tubo.

## Instalación del cepillo

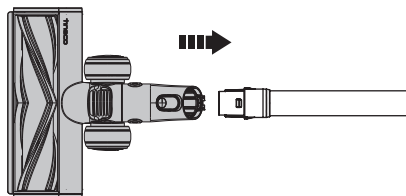

Inserte el cepillo eléctrico.

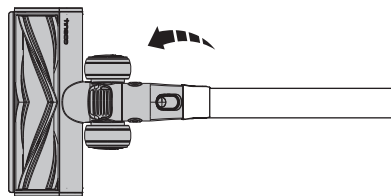

Presione el botón de liberación y retire el cepillo eléctrico.

## Instalación del depósito de polvo

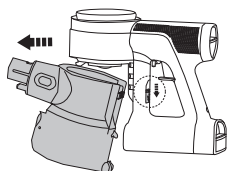

Para limpiar el depósito de polvo mejor, pulse el botón de liberación del depósito de polvo para desacoplarlo completamente del aparato.

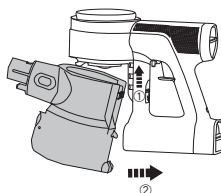

Cuando desacople el depósito de polvo, sosténgalo inclinado y acople la parte superior del depósito de polvo en el gancho del cuerpo principal. Empuje hacia arriba hasta que el gancho quede fijo en la ranura del depósito y encajará en su lugar.

## Instalación de la batería

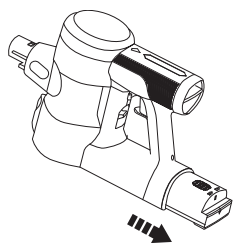

Presione el botón de liberación de la batería y, luego, sáquela.

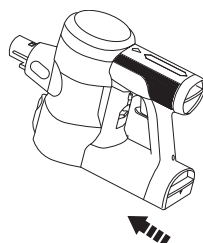

Deslice la batería en la ranura de la base del cuerpo principal para volver a colocarla. La batería se enganchará en su lugar cuando esté correctamente colocada.

## Instalación del puerto de montaje en pared

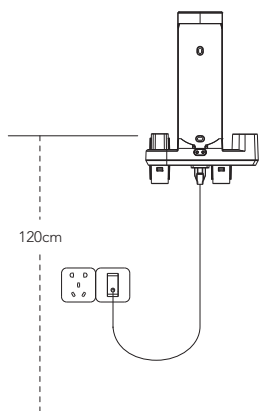

Determine la mejor ubicación para montar el puerto. Se recomienda colocarlo a una distancia de 120 cm respecto a la fijación inferior con el suelo (es posible que sea necesario ajustarlo según la situación real).

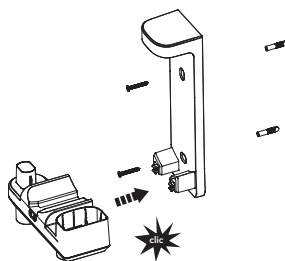

Monte los dos componentes del soporte; se escuchará un chasquido cuando esté montado correctamente. Una vez hecho, utilice los tornillos proporcionados por Tineco para fijar el puerto a la pared.

### **Advertencia:**

- Compruebe que la pared que rodea al área de montaje no tenga tuberías de gas o agua ni cables eléctricos.
- Para evitar que el puerto caiga, compruebe que esté instalado firmemente.

# Funcionamiento

## Preparación para el empleo

### Nota:

- Antes del primer uso, cargue el aparato (consulte "Carga de la batería") durante 3-4 horas en un área donde la temperatura ambiente sea de entre 4 °C (39,2 °F) y 40 °C (104 °F).
- Seleccione un accesorio y acóplelo al aparato antes de usarlo (consulte "Accesorios").

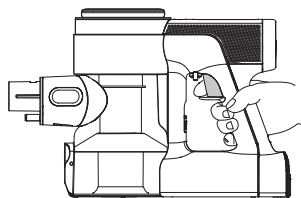

Presione el gatillo para activar la succión.

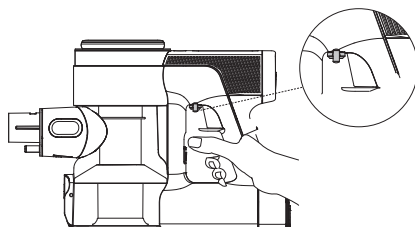

Presione el bloqueo de gatillo para mantener el gatillo en modo de acción continua.

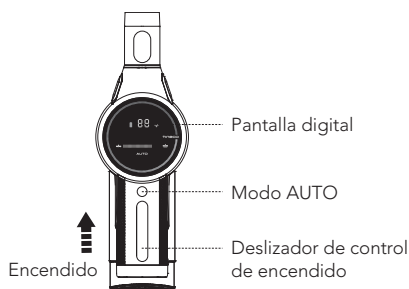

Este aparato se inicia en modo AUTO de forma predeterminada. Deslice el control de encendido para entrar en modo manual. Mantenga pulsado el botón AUTO para volver a cambiar al modo AUTO.

## Selección del modo de limpieza

### Modo AUTO

- En modo AUTO, el indicador de alimentación y el color del bucle de monitorización de polvo cambian según la cantidad de polvo detectada. Si el bucle de control de polvo es de color rojo, indica que se detecta más polvo, mientras que, si es azul, se detecta menos suciedad. Este modo proporciona automáticamente la mejor solución de limpieza.



### AUTO



Limpio: potencia mínima



Varía en función de la cantidad de polvo



Mucha suciedad: A potencia máxima

- Mantenga los objetos afilados alejados de la pantalla digital para evitar arañazos y rasguños.

### Para entrar en modo AUTO:

①

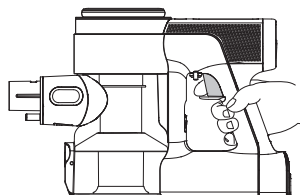

El ajuste predeterminado de inicio es AUTO. El aparato tarda 3 segundos en detectar inicialmente obstrucciones o polvo. Si no detecta polvo, se reduce la potencia para ahorrar energía.

②



En modo manual, mantenga pulsado AUTO durante 2 segundos hasta que se ilumine el indicador AUTO.

## Modo manual



En modo AUTO, deslice el control de encendido para entrar en modo manual.  
En modo manual, puede controlar la potencia según sea necesario.

### **Nota:**

Utilícelo solo con las manos secas. Usarlo con las manos sucias podría afectar al funcionamiento del deslizador.

## Aplicación

- Todas las funciones se pueden realizar con la aplicación Tineco. Descargue la aplicación Tineco en el App Store, la tienda Google Play o el sitio web oficial de Tineco.

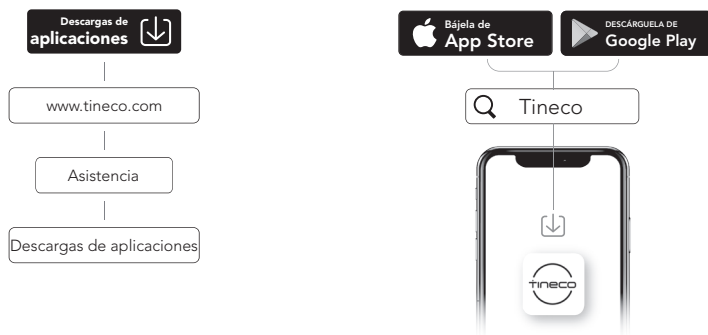

## Introducción de las funciones de la apli

ES



### Batería

Nivel de la batería en tiempo real.



### Informe de limpieza

Muestra la cantidad de polvo, las horas de funcionamiento y el estado de funcionamiento.



### Ajuste de succión

En modo manual, deslice un dedo en la pantalla del teléfono para ajustar la potencia de succión.



### Recordatorio del estado del filtro

Registra el estado del filtro de suciedad y muestra un recordatorio de limpieza cuando sea necesario.



### Contacte con nosotros

Puede contactar con el Servicio de Atención al Cliente si tiene problemas durante las horas laborables.



### Comentarios

Si tiene comentarios, envíenoslos.

## Vaciado del depósito de polvo

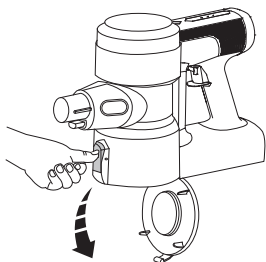

Presione el botón de liberación ubicado en el lateral del depósito de polvo y vacíe el contenido.

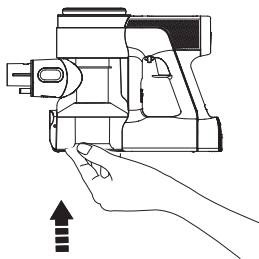

Cierre y haga clic en la tapa del depósito de polvo para volver a colocarla.

- Coloque el aparato sobre el puerto de montaje en pared para almacenarlo de forma cómoda y recargarlo después de usarlo.

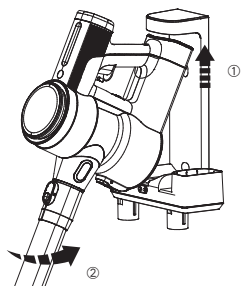

Coloque el cuerpo principal en el puerto.

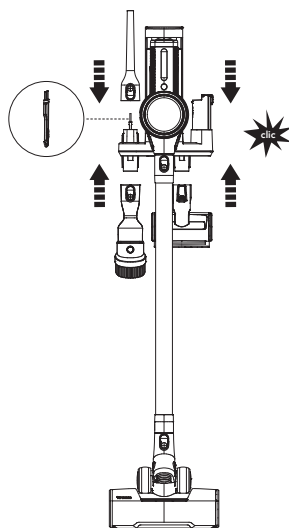

Para evitar daños en las cerdas, coloque siempre los accesorios en el puerto después de usarlo.

## Carga de la batería

- Cuando esté fijada en el puerto de montaje en pared, la batería acoplada al cuerpo principal se cargará primero y después la batería de repuesto.

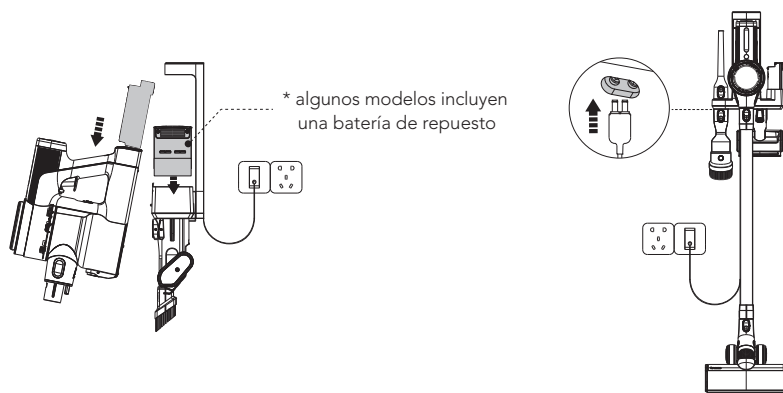

Conecte el adaptador al puerto y a la toma.

Para cargarlo, fije el cuerpo principal y/o la batería de repuesto al puerto. Se puede recargar la batería estando acoplada al cuerpo principal o por separado.

### Nota:

- Si necesita una batería de repuesto, cómprela a Tineco.

### Advertencia:

- Utilice solo el adaptador proporcionado por Tineco para cargar la batería.
- Si no se utiliza durante un periodo prolongado, almacene la batería de litio en un lugar fresco y seco. Compruebe que la batería esté cargada a la mitad cada 3 meses (Nivel de batería > 50 %).
- Guárdela en lugar seco en interiores. No exponga el aparato a la luz directa del sol ni a temperaturas por debajo de cero grados. Rango de temperaturas recomendado: entre 4 °C (39,2 °F) y 40 °C (104 °F).

## Tiempo de funcionamiento

- En el modo AUTO, el tiempo de funcionamiento es de aproximadamente 50 minutos. Cuando se utiliza potencia máxima, el tiempo de funcionamiento es de aproximadamente 10,5 minutos. (por batería)
- Los datos de tiempo de funcionamiento estimado se han obtenido en el laboratorio Tineco utilizando una batería y accesorios no motorizados.

## Tiempo de carga

- Una carga completa de una batería tarda unas 3-4 horas.
- Los datos estimados se han obtenido en un laboratorio Tineco con temperaturas ambiente de entre 4 °C (39,2 °F) a 40 °C (104 °F).

## Indicador

- Si aparece una de las siguientes notificaciones, consulte la sección "Resolución de problemas" de este manual.

### Durante el uso



Nivel de batería >20 %: luz verde estable.



Nivel de batería ≤20 %: luz roja estable.



Luz roja parpadeante: fallo.



Parpadea: el cepillo de rodillo tiene una obstrucción.



Parpadea: el aparato tiene una obstrucción, en el filtro o en el depósito de polvo.



Parpadea: el sensor del interior del depósito de polvo está obstruido o el depósito de polvo no está correctamente instalado.

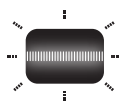

Parpadea: fallo del motor.



Iluminado: La conexión Wi-Fi se ha realizado correctamente.



Parpadeante: La red Wi-Fi se está conectando.



Apagado: La red Wi-Fi no está conectada, conéctese.

## Durante la carga

- La batería de repuesto solo se cargará cuando la que está instalada en el cuerpo principal se haya cargado completamente (algunos modelos incluyen una batería de repuesto).



Batería del cuerpo principal

Cargando (Nivel de batería 0 %-99 %)

Icono de batería: verde estable.

Indicador de batería: verde parpadeante.

Indicador Tineco: Parpadeando.



Batería del cuerpo principal

Completamente cargado (nivel de batería hasta el 100 %)

En 5 minutos

Icono de batería e indicador de batería: verde estable.

Indicador Tineco: iluminado.

Después de 5 minutos: Todos los indicadores luminosos se apagan.



Icono de batería verde parpadeante:

no hay batería o la batería está instalada incorrectamente.



Ambos en rojo parpadeante: fallo.

# Mantenimiento

## Nota:

- Limpie el depósito de polvo y los filtros después de cada uso.
- Utilice la herramienta de limpieza para limpiar bien el filtro previo cuando la luz indicadora muestre un canal de aire bloqueado. Para mantener un rendimiento elevado, lave y seque el filtro previo cada mes, sustituyéndolo cada 6 meses.  
Lave y seque el filtro HEPA cada 3 meses, sustituyéndolo cada 12 meses.

## Depósito de polvo y filtro de malla

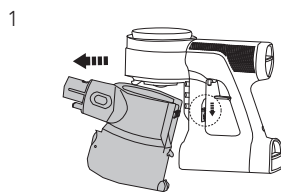

Presione el botón de liberación del depósito de polvo para retirarlo.

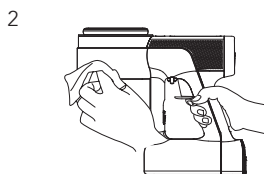

Limpie con un paño húmedo, procurando evitar que entre agua en el cuerpo principal de aparato y la batería.

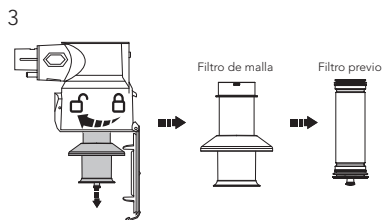

Gire en sentido contrario al de las agujas del reloj para retirar los filtros.

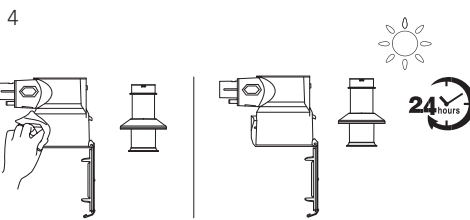

Limpie el depósito de polvo y el filtro de malla con un paño húmedo. Seque completamente con aire antes de volver a instalarlo.

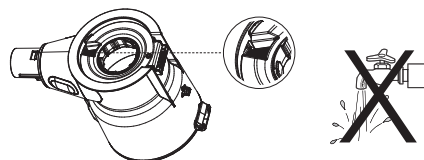

## ⚠ Advertencia:

- No lave el depósito de polvo ya que contiene un sensor de polvo. Si entra en contacto con agua, séquelo con un secador de pelo.

## Filtro previo

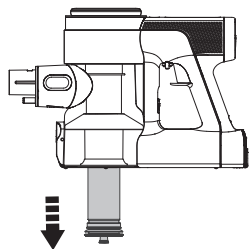

Compruebe que el aparato esté apagado antes de limpiarlo y retire el filtro previo del soporte del filtro de malla.

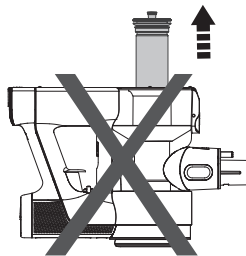

No ponga el aparato boca abajo cuando retire o instale el filtro para evitar que entre polvo en el motor.

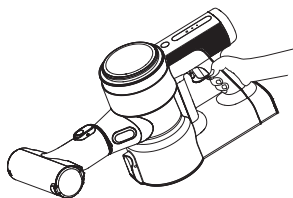
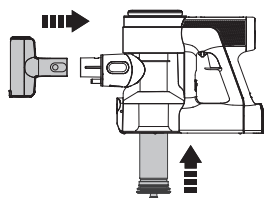
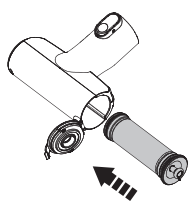

Vuelva a colocar el filtro limpio en la carcasa principal. Ponga el filtro previo sucio en la herramienta de limpieza y conecte la herramienta de limpieza a la carcasa principal.

Active la succión para limpiar el filtro previo. El aparato se apagará automáticamente cuando se haya completado la limpieza. Conserve el filtro previo limpio como recambio que se puede reutilizar.

## Filtro HEPA

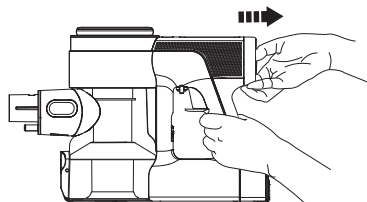

Presione el botón de liberación del HEPA y sáquele suavemente para limpiarlo. No utilice el aparato sin instalar primero el filtro HEPA.

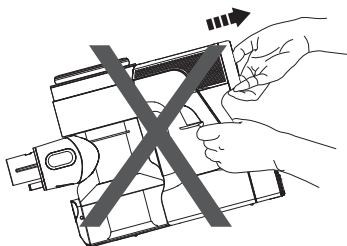

No coloque el aparato como se muestra arriba cuando retire o instale el filtro HEPA para evitar que entre polvo en el motor.

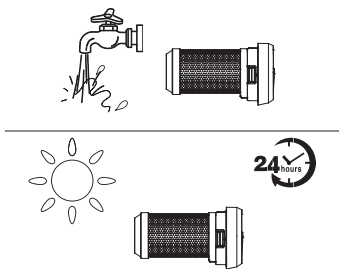

El filtro HEPA se puede lavar bajo agua corriente y debe secarse completamente antes de volver a instalarlo.

## Sensor del polvo

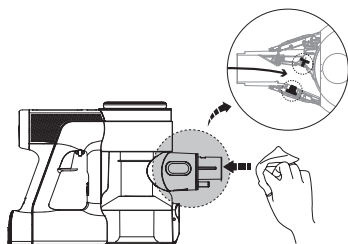

Limpie la boca de succión con un paño húmedo para evitar una acumulación de polvo que pueda afectar al rendimiento de limpieza.

## Minicepillo eléctrico

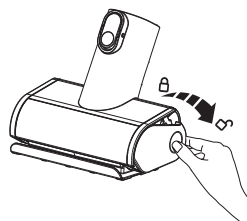

Presione la cubierta del rodillo final hacia abajo.

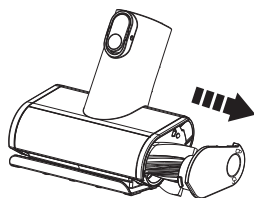

Retire el cepillo de rodillo.

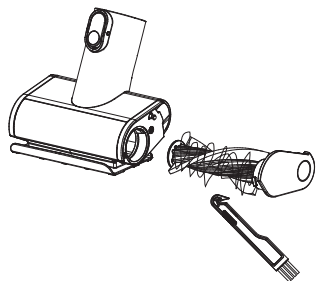

Elimine los restos enrollados alrededor del rodillo con la herramienta de limpieza de pelo Tineco.

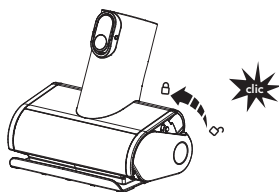

Vuelva a insertar completamente el cepillo de rodillo inclinado y presione hacia arriba hasta que quede encajado de forma segura.

## Cepillo de rodillo

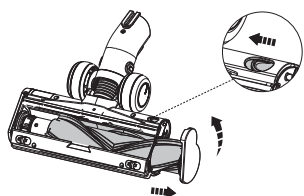

Deslice el interruptor para abrir la cubierta del cepillo de rodillo y gírelo en sentido contrario al de las agujas del reloj para retirar el cepillo de rodillo.

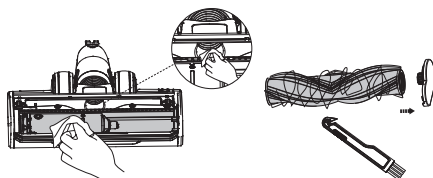

Después de retirar el cepillo de rodillo, limpie suavemente la ventana del cepillo y la boca de succión. Elimine los restos enrollados alrededor del rodillo con la herramienta de limpieza de pelo Tineco.

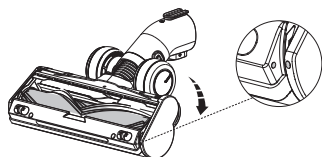









Vuelva a insertar completamente el cepillo de rodillo en la ventana del cepillo y podrá girar la cubierta en el sentido de las agujas del reloj hasta que encaje de forma segura.

### Advertencia:

- El cepillo eléctrico contiene componentes eléctricos que no se pueden remojar ni lavar con agua.

# Resolución de problemas

Problema	Posible causa	Solución
El aparato no se enciende	No tiene suministro eléctrico	Cambie la batería
	Protección automática para sobrecalentamiento	Vuélvalo a encender una vez frío
	La boca de succión está bloqueada	Examínela y retire las obstrucciones
Potencia de succión débil	El depósito de polvo y los filtros están llenos	Limpie el depósito de polvo y los filtros
	El filtro previo no está instalado	Instale el filtro previo
	El aparato está obstruido (el tubo, la boca de succión o cualquier otra pieza)	Retire las obstrucciones
	El cepillo de rodillo está enredado con pelo o fibras	Limpie el cepillo de rodillo
Sonidos anómalos del motor	El aparato está obstruido (el tubo, la boca de succión o cualquier otra pieza)	Retire las obstrucciones
La batería no se carga	El adaptador no está correctamente insertado	Vuelva a insertar el adaptador correctamente
	El contacto entre el cuerpo principal y la batería es insuficiente	Verifique que la carcasa principal y la batería están bien colocadas
	El adaptador no está diseñado para PURE ONE S12	Use el adaptador original

Problema	Posible causa	Solución
El indicador de cepillo de rodillo atascado parpadea 	El cepillo de rodillo está obstruido	Retire las obstrucciones
El indicador de alimentación parpadea 	Fallo del motor	Retire las obstrucciones o vuelva a iniciarlo
Indicador de canal de aire bloqueado parpadeando 	El aparato está bloqueado o el depósito de polvo y el filtro están llenos	Retire las obstrucciones y limpie el filtro y el depósito de polvo
El indicador de sensor del polvo defectuoso parpadea 	<ol style="list-style-type: none"> <li>1. El sensor del interior del depósito de polvo está bloqueado</li> <li>2. El depósito de polvo no está instalado</li> </ol>	<ol style="list-style-type: none"> <li>1. Limpie el polvo del sensor interior</li> <li>2. Instale el depósito de polvo correctamente</li> </ol>
El indicador de Wi-Fi está apagado 	La red Wi-Fi no está conectada	Siga las indicaciones de la aplicación para conectarse a la red Wi-Fi
El indicador rojo de la batería parpadea 	La batería se ha sobrecalentado	Retire la batería y deje que se enfríe
El indicador de batería y el icono de la batería parpadean en rojo durante la carga  	Condiciones de carga anómalas	El adaptador no está diseñado para PURE ONE S12
El icono de batería de la pantalla parpadea en verde durante la carga 	No hay batería o la batería está instalada incorrectamente durante la carga	Instale correctamente la batería en el cuerpo principal

### Nota:

Si la guía de resolución de problemas no incluye una solución, visite nuestro sitio web [www.tineco.com](http://www.tineco.com) para recibir más ayuda.

# Garantía

## GARANTÍA LIMITADA DE 2 AÑOS

- Solo se aplica a las compras realizadas a minoristas autorizados de Tineco.
- Está sujeta al cumplimiento de los requisitos descritos en este manual de instrucciones y otras condiciones descritas a continuación.

## ¿CUÁL ES LA COBERTURA?

- El aparato Tineco tiene una garantía de 2 años contra defectos originales en materiales y mano de obra, cuando se usa para fines domésticos privados de acuerdo con el manual de instrucciones de Tineco. Los accesorios motorizados y la batería comprados por separado tienen una garantía de 1 año.
- Esta garantía proporciona, sin coste adicional, toda la mano de obra y las piezas necesarias para garantizar que el aparato se encuentre en buenas condiciones de funcionamiento durante el período de garantía.
- Esta garantía solo será válida si el aparato se utiliza en el país donde se vendió.

## ¿CUÁLES SON LOS ARTÍCULOS SIN COBERTURA?

Tineco no será responsable de los costes, daños o reparaciones incurridos como resultado de:

- Aparatos adquiridos en un distribuidor no autorizado.
- Mala manipulación o manipulación descuidada, mal uso, abuso y/o falta de mantenimiento o usos no conformes con el manual de instrucciones de Tineco.
- Uso del aparato para otros fines que no sean fines domésticos normales, por ejemplo, para fines comerciales o de alquiler.
- Uso de piezas no conformes con el manual de instrucciones de Tineco.
- Uso de piezas y accesorios distintos a los producidos recomendados por Tineco.
- Factores externos no relacionados con la calidad del agua y el uso, como el clima, modificaciones, accidentes, apagones, picos de tensión o causas naturales.
- Reparaciones o alteraciones realizada por personas o agentes no autorizados.
- No realizar el desbloqueo de obstrucción y otros materiales peligrosos del aparato.
- Desgaste normal, incluidas las piezas de desgaste normal, como el recipiente transparente, la correa, el filtro, el HEPA, la barra de cepillo y el cable de alimentación (o por daños o abusos externos identificados), daños en la alfombra o en el suelo por uso indebido o no de acuerdo con las instrucciones del fabricante.
- Reducción del tiempo de descarga de la batería debido a su uso o antigüedad.

## LIMITACIONES DE GARANTÍA

- Cualquier garantía implícita relacionada con el aparato, que incluye, entre otras, la garantía de comerciabilidad o la garantía de adecuación para un propósito particular, se limita a la duración de esta garantía.
- La cobertura de la garantía se aplica únicamente al propietario original y a la batería original; no es transferible.
- Esta garantía limitada le otorga derechos legales específicos. También puede tener otros derechos que varían según la región.
- Es posible que las garantías del fabricante no se apliquen en todos los casos, dependiendo de factores como el uso del producto, el lugar donde se compró el producto o quién lo compró. Revise la garantía cuidadosamente y contacte con el fabricante si tiene alguna pregunta.

## GARANTÍA Y SERVICIO

**Registro:** Le recomendamos encarecidamente que registre el aparato en el sitio web oficial de Tineco ([www.tineco.com](http://www.tineco.com)) y disfrute de beneficios exclusivos. Para registrarlo, introduzca los últimos 11 dígitos del número de serie (se encuentra en la base del aspirador).

No registrar el aparato no implica pérdida de derechos de garantía.



**Cómo hacer una reclamación:** Conserve el recibo de compra. Para realizar una reclamación bajo su garantía limitada, debe enviar el número de serie y el recibo original de compra con la fecha de compra y el número de pedido.

Todo trabajo será responsabilidad de Tineco o de algún agente autorizado.

Cualquier pieza defectuosa reemplazada pasará a ser propiedad de Tineco.

El servicio bajo esta garantía no extenderá el período de esta garantía.

Visite la página web de Tineco  
**[www.tineco.com](http://www.tineco.com)**  
para recibir ayuda experta.

# SOMMAIRE

Consignes de sécurité importantes .....	82
Spécifications .....	85
Description .....	86
Accessoires .....	88
Assemblage .....	90
Fonctionnement .....	92
Entretien .....	100
Guide de dépannage .....	104
Garantie .....	106

**TINECO EST LÀ POUR VOUS AIDER.**

Nous vous répondrons dans 1 jour ouvrable.

# Consignes de sécurité importantes

## CONSERVEZ CES INSTRUCTIONS

### Usage domestique exclusivement.

Lorsque vous utilisez un appareil électrique, veuillez respecter des précautions de sécurité élémentaires, incluant les suivantes :

LISEZ TOUTES LES INSTRUCTIONS AVANT L'UTILISATION (DE CET APPAREIL). Le non-respect des consignes de sécurité et des instructions peut provoquer un choc électrique, un incendie et/ou des blessures graves.

**AVERTISSEMENT** : Afin de réduire le risque d'incendie, de choc électrique ou de blessures corporelles :

1. Cet appareil peut être utilisé par des enfants à partir de 8 ans et par des personnes dont les capacités physiques, sensorielles ou mentales sont réduites, ou des personnes dénuées d'expérience ou de connaissance, si elles ont pu bénéficier, par l'intermédiaire d'une personne responsable de leur sécurité, d'une surveillance ou d'instructions préalables concernant l'utilisation de l'appareil. Les enfants ne doivent pas jouer avec cet appareil. Le nettoyage et l'entretien ne doivent pas être effectués par des enfants sans surveillance.
2. Cet appareil n'est pas destiné à être utilisé par des personnes (y compris les enfants) ayant des capacités physiques, sensorielles ou mentales limitées, ou manquant d'expérience et/ou de connaissances, sauf si elles sont surveillées ou ont reçu des instructions.
3. Cet appareil est conçu pour un usage en INTÉRIEUR UNIQUEMENT. N'utilisez pas cet appareil en plein air, ni dans un environnement commercial ou industriel. N'utilisez pas l'appareil sur des surfaces mouillées ou avec de l'eau stagnante.
4. Veillez à ce que cet appareil ne soit pas utilisé comme un jouet. Une attention particulière est nécessaire lorsque l'aspirateur est utilisé près d'enfants, d'animaux domestiques ou de plantes.
5. Utilisez l'appareil uniquement de la manière décrite dans ce manuel. Utilisez exclusivement les accessoires recommandés par le constructeur.
6. N'utilisez pas l'appareil si son câble d'alimentation ou sa prise est endommagé(e). Si l'appareil est tombé, est endommagé, a été laissé à l'extérieur ou en contact avec de l'eau ou ne fonctionne pas correctement, retournez-le à un centre d'entretien.
7. Ne manipulez pas le chargeur, y compris la prise et/ou les bornes du chargeur avec les mains mouillées.
8. N'insérez aucun objet dans les ouvertures. N'utilisez pas l'appareil si l'une des ouvertures est obstruée. Veillez à éviter l'accumulation dans les ouvertures de tout ce qui pourrait diminuer le flux d'air (poussières, peluches, poils, etc.).
9. Gardez les cheveux, les vêtements amples, les doigts et autres parties du corps éloignés des ouvertures et des pièces en mouvement.
10. Soyez particulièrement vigilant(e) en passant l'aspirateur dans les escaliers.
11. N'utilisez pas cet appareil pour aspirer des liquides combustibles ou inflammables, comme l'essence, et ne passez pas l'aspirateur dans une pièce où se trouvent de tels liquides.

12. Ne passez en aucun cas l'aspirateur sur des objets brûlants ou incandescents, comme des cigarettes, des allumettes ou des cendres chaudes.
13. Ne faites pas fonctionner cet appareil sans le filtre.
14. Évitez la mise en marche accidentelle. Vérifiez que l'interrupteur marche/arrêt est en position d'arrêt avant d'insérer la batterie, de saisir l'appareil ou de le porter. Transporter l'appareil avec un doigt sur l'interrupteur ou le brancher alors que son interrupteur est en position de marche favorise les accidents.
15. Déconnectez la batterie de l'appareil avant d'effectuer un réglage, de changer un accessoire ou de ranger l'appareil. Ces mesures de sécurité permettent de réduire les risques de démarrage accidentel de l'appareil.
16. Pour recharger la batterie, utilisez uniquement l'unité d'alimentation détachable fournie avec cet appareil. Un chargeur adapté à un seul type de batterie peut présenter un risque d'incendie s'il est utilisé avec une batterie différente.
17. Utilisez cet appareil uniquement avec des batteries Tineco spécialement conçues pour cet usage. L'utilisation de toute autre batterie peut créer un risque de blessures et d'incendie.
18. Lorsque la batterie n'est pas utilisée, elle doit être rangée loin de tout objet métallique, tel que trombone, pièce de monnaie, clef, clou, vis et tout autre petit objet métallique qui risquerait de mettre en contact ses bornes. Court-circuiter les bornes de la batterie peut provoquer des brûlures et un incendie.
19. Si la batterie est soumise à des conditions abusives, du liquide peut s'en échapper. Évitez tout contact avec ce liquide. En cas de contact accidentel, rincez à grande eau. Si du liquide entre en contact avec les yeux, consultez un médecin. Le liquide qui s'échappe de la batterie peut provoquer des irritations et des brûlures.
20. N'utilisez pas l'appareil si la batterie ou l'appareil lui-même est endommagé ou modifié. Les batteries modifiées ou endommagées peuvent produire un fonctionnement imprévisible pouvant provoquer un incendie, une explosion ou un risque de blessure.
21. N'exposez pas la batterie ou l'appareil à des flammes ou à une température excessive. L'exposition au feu ou à des températures supérieures à 130 °C (266 °F) peut provoquer une explosion.
22. Respectez toutes les instructions de charge et ne rechargez pas la batterie ou l'appareil quand la température ambiante est hors de la plage spécifiée dans les instructions. Une recharge incorrecte ou recharger une batterie sous des températures hors de la plage spécifiée peut endommager la batterie et accroître le risque d'incendie.
23. Faites réparer votre appareil par un réparateur qualifié qui ne devra utiliser que des pièces de rechange identiques. Cela permettra de garantir une utilisation sûre de l'appareil.
24. Cet appareil contient une batterie cellulaire non remplaçable. Ne modifiez pas et n'essayez pas de réparer l'appareil ou la batterie sauf comme indiqué dans les instructions d'utilisation et d'entretien.
25. Éteignez toujours cet appareil avant de brancher ou de débrancher l'embout motorisé.
26. Ne chargez et ne rangez pas l'appareil en plein air ou à l'intérieur d'une voiture. Chargez, stockez ou utilisez la batterie uniquement dans une zone intérieure sèche où la température est supérieure à 4 °C (39,2 °F), mais inférieure à 40 °C (104 °F). Le chargeur est conçu exclusivement pour une utilisation en intérieur.

# Instructions de recyclage conformément à la loi sur les piles et les batteries



Les piles rechargeables contiennent des matériaux nuisibles à l'environnement. Elles doivent donc être retirées de l'appareil avant l'élimination de celui-ci. Il faut éteindre l'appareil avant de retirer les piles rechargeables.

Les batteries et les piles rechargeables ne doivent pas être jetées avec les ordures ménagères ! Tout consommateur est tenu de remettre toutes les batteries et piles rechargeables, qu'elles contiennent ou non des substances nocives, à un point de collecte dans sa municipalité/son district ou chez un détaillant, afin qu'elles puissent être éliminées d'une manière respectueuse de l'environnement. Les piles et les batteries rechargeables ne doivent être retournées que lorsqu'elles sont déchargées.

Les piles et batteries rechargeables comportent le symbole figurant à gauche.

## Instructions de recyclage selon la DEEE



Les déchets d'équipements électriques et électroniques ne doivent pas être éliminés avec les ordures ménagères ! Tout consommateur est tenu de remettre tous les appareils à la fin de leur durée de vie utile à un point de collecte dans sa municipalité/son district ou chez un détaillant afin qu'ils puissent être éliminés de manière appropriée et respectueuse de l'environnement.

L'illustration de gauche montre le symbole de la trémie indiquant la collecte séparée des déchets d'équipements électriques et électroniques (DEEE).

FR

## Pour les pays de l'UE uniquement:

Pour plus d'informations sur la déclaration de conformité CE, veuillez visiter [www.tineco.com](http://www.tineco.com).

## Symboles:

	Lire le manuel d'instructions
	Classe II
	Transformateur isolant de sécurité résistant aux courts-circuits
	Alimentation à découpage
	Cet appareil est conçu pour un usage en intérieur uniquement
	Courant continu
	Courant alternatif

# Spécifications

Produit	SÉRIE PURE ONE S12
Tension	21,6 V $\equiv$
Puissance d'alimentation	500 W
Capacité du bac à poussières	0,6 L
Durée de charge	3-4 heures sur une batterie
Entrée CA	100-240 V~
Bandes de fréquences Wi-Fi	2,4 G
Puissance de sortie maximum Wi-Fi	19 dB

# Description

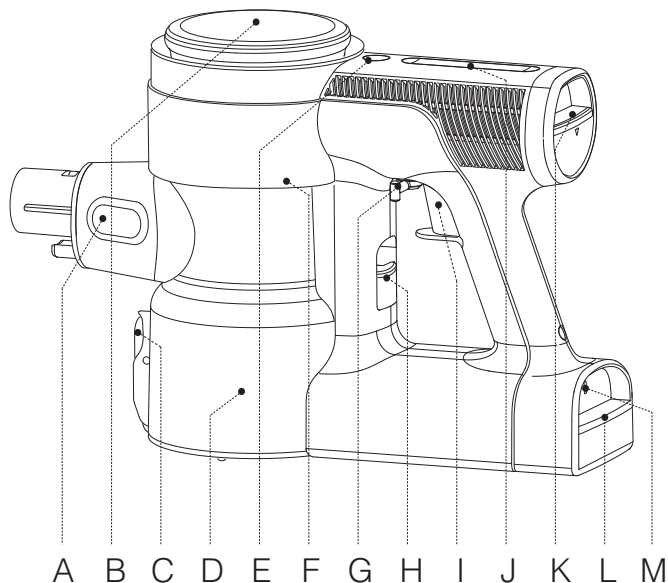

- A. Capteur à poussières
- B. Affichage numérique
- C. Bouton de vidage du bac à poussières
- D. Bac à poussières
- E. Mode AUTO
- F. Touche de réinitialisation Wi-Fi  
(Retirez le bac à poussières pour y accéder)
- G. Verrou de la gâchette
- H. Bouton de déverrouillage du bac à poussières
- I. Gâchette
- J. Sélecteur de commande de puissance
- K. Bouton de déverrouillage du filtre HEPA
- L. Bouton de déverrouillage de la batterie
- M. Indicateur lumineux de la batterie

## Affichage numérique

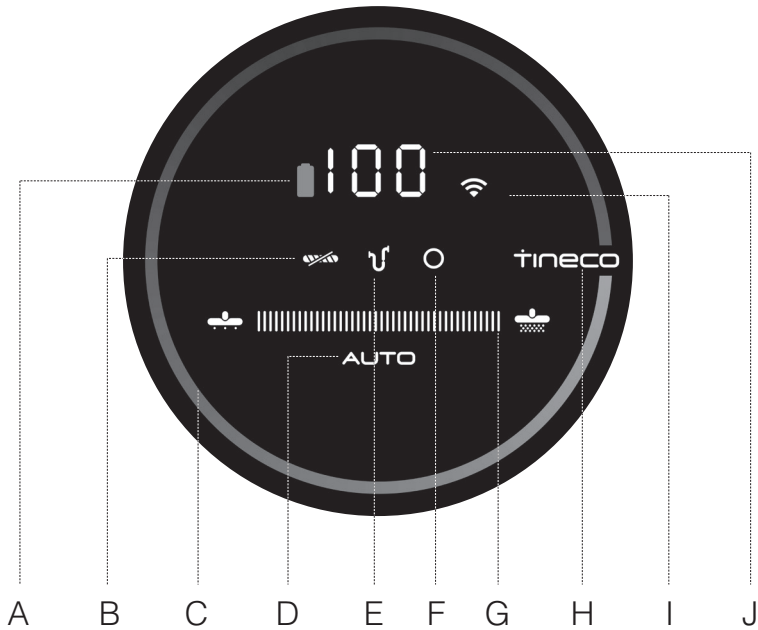

- A. Icône batterie
- B. Rouleau brosse emmêlé
- C. Boucle de surveillance de poussières  
(De rouge à bleu selon la quantité de poussières)
- D. Mode AUTO
- E. Conduit d'air bouché
- F. Capteur à poussières défectueux
- G. Voyant d'alimentation
- H. Logo Tineco
- I. Indicateur Wi-Fi
- J. Indicateur de niveau de la batterie

# Accessoires

## Remarque :

- Testez un accessoire sur une petite zone peu visible avant de l'utiliser sur des surfaces sensibles.
- Pour identifier ce qui doit être inclus dans votre achat, veuillez vous référer à la section « Accessoires inclus » située sur la boîte d'emballage.
- Comme illustré ci-dessous, de nombreux composants sont compatibles avec ce modèle. Si vous avez besoin de plus d'accessoires, veuillez aller sur le site [www.tineco.com](http://www.tineco.com) ou [store.tineco.com](http://store.tineco.com).

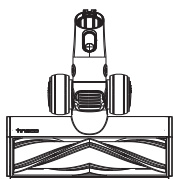

## Électro-brosse multitâche avec LED à pilotage direct

La technologie à pilotage direct augmente l'efficacité du nettoyage et assure un nettoyage très dynamique extrêmement efficace pour nettoyer la poussière fine et les débris sur les tapis et les planchers. Les projecteurs LED vous aident à nettoyer les endroits difficiles à voir.

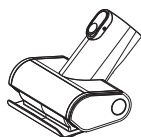

## Mini brosse turbo

Pour passer l'aspirateur sur les meubles rembourrés, les matelas, etc. Aspirer les poils d'animaux de compagnie et enlever la saleté incrustée.

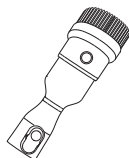

## Brosse combinée 2-en-1

Permet de passer d'une brosse large à une brosse douce en appuyant sur le bouton de déverrouillage. La brosse douce est plus efficace sur les meubles à surface dure et la brosse large sur les meubles rembourrés, les rideaux, etc.

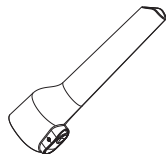

## Suceur plat

Pour les coins, recoins et autres endroits difficiles d'accès tels que les sièges auto, les cadres photo et les placards.



## Brosse douce à poussière

Les poils inclinés sur la forme ovale mince permettent un contact antistatique et amorti. Convient pour dépoussiérer les étagères, les lampes, les surfaces délicates, les appareils électroniques, etc.

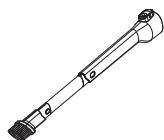

### Long suceur plat flexible

Facile à plier, il facilite l'accès aux endroits étroits. Il convient au nettoyage de la poussière derrière et sous les meubles, autour des réfrigérateurs et de nombreux autres espaces étroits.

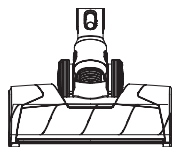

### Grand rouleau brosse douce turbo LED

Parfait pour les sols durs, en particulier les sols en bois sensibles. Il permet de ramasser les saletés grossières et fines en même temps.

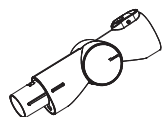

### Tube flexible multi-angle

Un joint articulé permet de le régler pour plus de flexibilité lors du nettoyage de haut en bas.

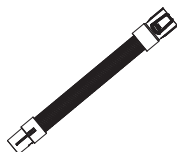

### Tube d'extension flexible

Excellente extension et flexibilité pour accéder aux espaces difficiles à atteindre, idéal pour une utilisation en voiture. Compatible avec tous les accessoires Tineco non motorisés.

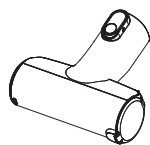

### Outil de nettoyage automatique de pré-filtre

Un filtre sale est l'une des principales causes de la perte d'aspiration, et cet outil est conçu pour prolonger la durée de vie de votre filtre. Placez simplement le filtre sale à l'intérieur de l'outil de nettoyage du pré-filtre et fermez le couvercle. Raccordez l'outil au corps principal et tirez sur la gâchette. L'appareil s'éteint automatiquement une fois la tâche terminée.



### Outil de nettoyage des poils/cheveux

Utilisez l'extrémité munie d'une petite lame pour enlever les poils/cheveux et les débris enroulés autour du rouleau.

Utilisez l'extrémité avec la brosse pour nettoyer la fenêtre de brosse et le bac à poussières, au besoin.

# Assemblage

## Installation du tube

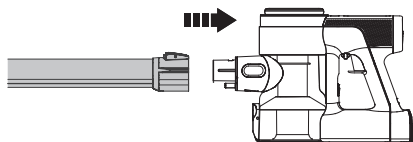

Insérez le tube.

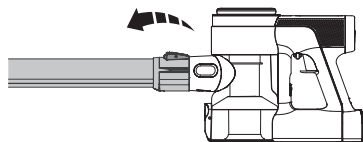

Appuyez sur le bouton de déverrouillage et retirez le tube.

## Installation de la brosse

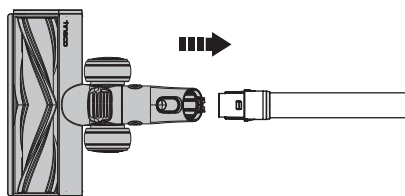

Insérez la brosse.

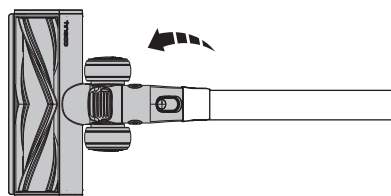

Appuyez sur le bouton de déverrouillage et retirez la brosse.

## Installation du bac à poussières

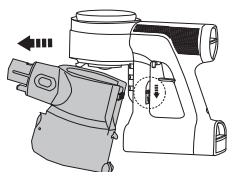

Pour nettoyer plus en profondeur le bac à poussières, appuyez sur son bouton de déverrouillage pour le détacher complètement de l'appareil.

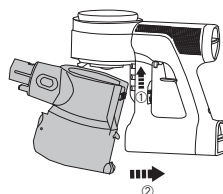

Lors de la réinstallation du bac à poussières, maintenez une certaine inclinaison et insérez le haut du bac à poussières dans le crochet du corps principal. Poussez vers le haut jusqu'à ce que le crochet soit fixé dans la fente du bac à poussières avant de s'enclencher en place.

## Installation de la batterie

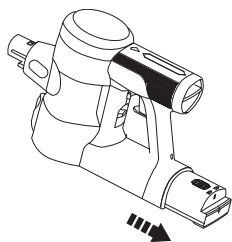

Appuyez sur le bouton de déverrouillage de la batterie, puis retirez-la.

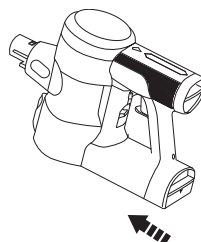

Pour la remettre en place, faites glisser la batterie dans l'emplacement au bas du boîtier principal. La batterie s'enclenchera en position une fois qu'elle sera correctement insérée.

## Installation de la station d'accueil murale

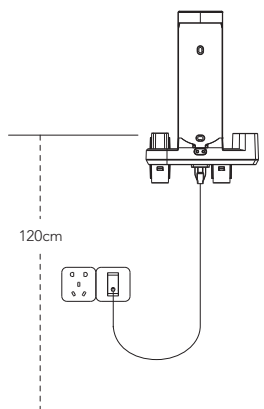

Déterminez le meilleur emplacement pour fixer la station d'accueil au mur. Nous recommandons de le placer à 120 cm de la fixation inférieure au sol (il peut être nécessaire de l'ajuster en fonction de la situation réelle).

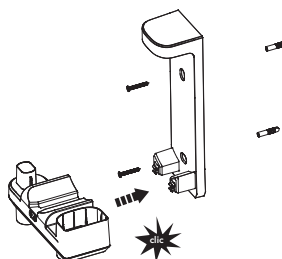

Assemblez les deux composants du support, jusqu'à entendre le « clic » indiquant un montage correct. Une fois cette étape terminée, utilisez les vis fournies par Tineco pour fixer la station d'accueil au mur.

### **Avertissement :**

- Assurez-vous que le mur autour de la zone de montage ne comporte pas de tuyaux de gaz ou d'eau, ni de câbles ou fils électriques.
- Pour éviter que la station d'accueil ne tombe, assurez-vous qu'elle est solidement installée.

# Fonctionnement

## Préparation à l'utilisation

### Remarque :

- Avant la première utilisation, veuillez recharger l'appareil (voir « Recharger la batterie ») pendant 3 à 4 heures dans une zone où la température ambiante est comprise entre 4 °C (39,2 °F) et 40 °C (104 °F).
- Sélectionnez un accessoire et fixez-le à l'appareil avant utilisation (voir « Accessoires »).

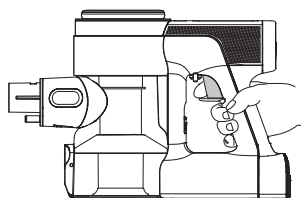

Appuyez sur la gâchette pour activer l'aspiration.

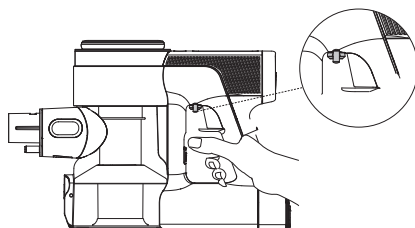

Appuyez sur le verrou de la gâchette pour la maintenir en mode d'alimentation continue.

FR

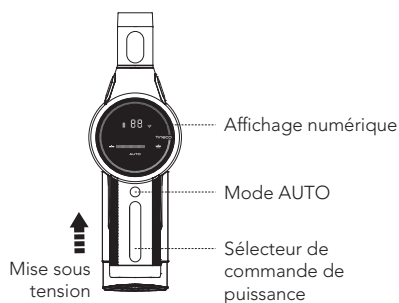

L'appareil démarre en mode AUTO par défaut. Faites glisser le sélecteur de commande de puissance pour passer en mode manuel. Appuyez longuement sur la touche AUTO pour revenir en mode AUTO.

# Sélection du mode de nettoyage

## Mode AUTO

- En mode AUTO, le voyant de puissance et la couleur de la boucle de surveillance de poussière changent en fonction de la quantité de poussière détectée. Une boucle rouge de surveillance de poussière indique qu'une plus grande quantité de poussière est détectée et une boucle bleue indique qu'une moins grande quantité de poussière est détectée. Ce mode fournit automatiquement la meilleure solution de nettoyage.



### AUTO



Nettoyage : utilisation de puissance minimale



Varie en fonction de la quantité de saleté



Encrassement important : À la puissance max

- Éloignez les objets pointus de l'affichage numérique pour éviter les rayures et les éraflures.

Pour passer en mode AUTO :

①

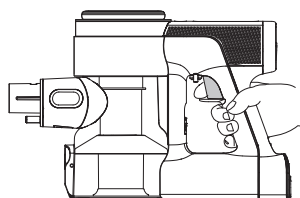

Le réglage par défaut au démarrage est AUTO. L'appareil met ensuite 3 secondes à détecter initialement des obstructions ou de la poussière. Si aucune poussière n'est détectée, la puissance sera réduite pour économiser l'énergie.

②



En mode manuel, appuyez sur AUTO pendant 2 secondes jusqu'à ce que le voyant AUTO s'allume.

## Mode Manuel



En mode AUTO, faites glisser le sélecteur de commande de puissance pour passer en mode manuel. En mode manuel, vous pouvez commander l'alimentation au besoin.

### Remarque :

Ne l'utilisez qu'avec les mains sèches. Des mains sales peuvent affecter le fonctionnement du sélecteur.

## Application

- Toutes les fonctions peuvent être activées à l'aide de l'application Tineco. Téléchargez l'application Tineco depuis l'App Store, Google Play et le site officiel de Tineco.

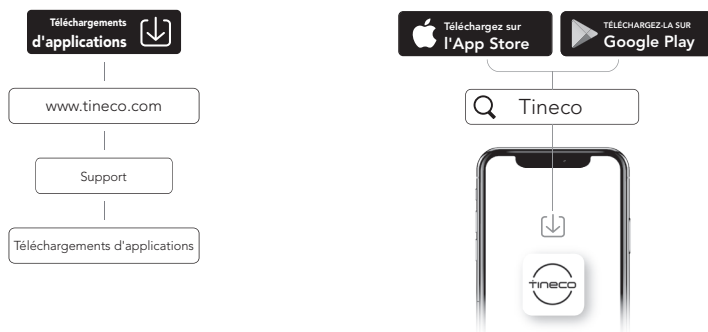

## Présentation de la Fonction Applicati



### Batterie

Niveau de la batterie en temps réel.



### Rapport de nettoyage

Affiche la quantité de poussière, les heures de travail et l'état du travail.



### Réglage d'aspiration

En mode manuel, faites glisser votre doigt sur l'écran du téléphone pour régler la puissance d'aspiration.



### Rappel de l'état du filtre

Enregistre l'état de saleté du filtre et produit un rappel de nettoyage au besoin.



### Contactez-nous

Vous pouvez contacter le service clientèle à propos de tout problème pendant les heures ouvrables.



### Retour d'information

Si vous avez des commentaires, n'hésitez pas à nous les envoyer.

## Vidage du bac à poussières

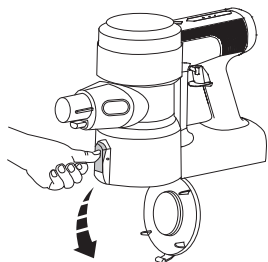

Appuyez sur le bouton de déverrouillage situé sur le côté du bac à poussières et videz le contenu.

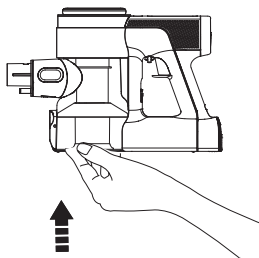

Fermez et remettez en place le volet du bac à poussières.

- Placez l'appareil sur la station murale pour un rangement et une recharge pratiques après utilisation.

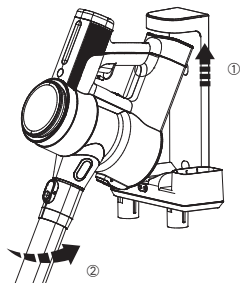

Placez le boîtier principal sur la station d'accueil.

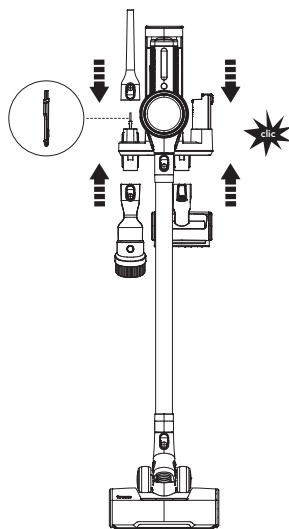

Pour éviter d'endommager les poils, placez toujours les accessoires sur la station après utilisation.

## Recharger la batterie

- Lorsqu'elle est fixée sur la station d'accueil murale, la batterie fixée au corps principal se charge en premier, suivie de la batterie de réserve.

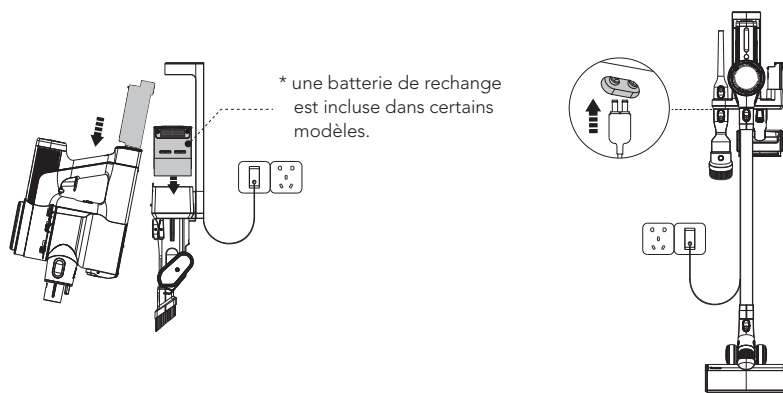

Branchez l'adaptateur à la station murale et à une prise.

Pour charger, fixez le corps principal et/ou la batterie de rechange sur la station d'accueil. La batterie peut être rechargée lorsqu'elle est fixée au corps principal, ou séparément.

### Remarque :

- Si vous avez besoin d'une batterie de rechange, veuillez l'acheter auprès de Tineco.

### **Avertissement :**

- Utilisez uniquement l'adaptateur fourni par Tineco pour recharger la batterie.
- Pendant de longues périodes d'inutilisation, rangez la batterie au lithium dans un endroit frais et sec. Assurez-vous que la batterie est à moitié chargée tous les 3 mois (niveau de batterie > 50 %).
- Entrez-la correctement dans un endroit sec. N'exposez pas l'appareil à la lumière du soleil ni au gel. Plage de température recommandée : 4 °C (39,2 °F) à 40 °C (104 °F).

## Autonomie

- En mode AUTO, l'autonomie est d'environ 50 minutes. Lorsque la puissance MAX est utilisée, l'autonomie est d'environ 10,5 minutes. (sur une batterie)
- Les données de l'autonomie estimée sont obtenues par le laboratoire Tineco avec une batterie et des accessoires non motorisés.

## Durée de charge

- Il faut compter environ 3 à 4 heures pour recharger une batterie.
- Les données estimées ont été obtenues par un laboratoire Tineco à des températures ambiantes comprises entre 4 °C (39,2 °F) et 40 °C (104 °F).

## Indicateur

- Pour l'une des notifications suivantes, consultez la section « Dépannage » de ce manuel.

### En cours d'utilisation



Niveau de batterie > 20 % : voyant vert fixe.



Niveau de batterie ≤ 20 % : voyant rouge fixe.



Voyant rouge clignotant : problème.



Clignotement : le rouleau brosse est obstrué.



Clignotement : soit le filtre, soit le bac à poussières de l'appareil est obstrué.



Clignotement : le capteur à l'intérieur du bac à poussières est obstrué ou le bac n'est pas installé correctement.

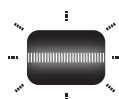

Clignotement : panne moteur.



Allumé : Connexion Wi-Fi réussie.



Indicateur clignotant : Connexion Wi-Fi en cours.



Éteint : Le Wi-Fi n'est pas connecté, veuillez vous connecter.

## Durant la charge

- La batterie de réserve ne se recharge que lorsque celle fixée au corps principal aura été complètement chargée (une batterie de rechange est incluse dans certains modèles).

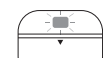

Batterie sur le corps principal

Charge (Niveau de la batterie 0 %-99 %)

Icône de la batterie : vert fixe.

Voyant de batterie : clignotement vert.

Voyant Tineco : clignotant.



Batterie sur le corps principal

Complètement chargé (niveau de la batterie 100 %)

Dans 5 minutes

Icône de batterie et voyant de batterie : vert fixe.

Voyant Tineco : allumé.

Après 5 minutes : tous les voyants s'éteignent.



Icône de batterie clignotant en vert :

Batterie manquante ou installée incorrectement.



Les deux clignotent en rouge : problème.

# Entretien

## Remarque :

- Nettoyez le bac à poussières et les filtres après chaque utilisation.
- Utilisez l'outil de nettoyage pour nettoyer soigneusement le pré-filtre lorsque le voyant indique un conduit d'air bouché. Pour maintenir des performances élevées, lavez et séchez le pré-filtre tous les mois et remplacez-le tous les 6 mois.
- Lavez et séchez le filtre HEPA tous les 3 mois, et remplacez-le tous les 12 mois.

## Bac à poussière et filtre à mailles

1

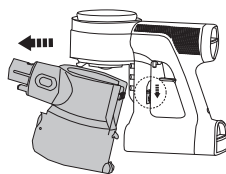

Appuyez sur le bouton de déverrouillage du bac à poussières et retirez-le.

2

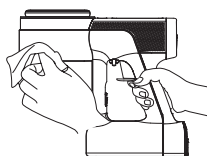

Nettoyez avec un chiffon humide, en prenant soin d'empêcher l'eau de pénétrer dans le corps principal et la batterie de l'appareil.

3

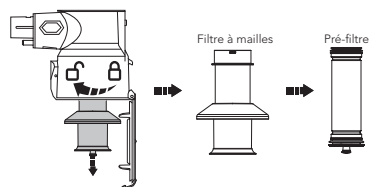

Tournez les filtres dans le sens antihoraire pour les retirer.

4

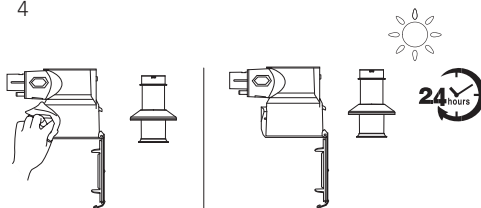

Nettoyez le bac à poussières et le filtre à mailles avec un chiffon humide. Séchez complètement à l'air libre avant de remettre en place.

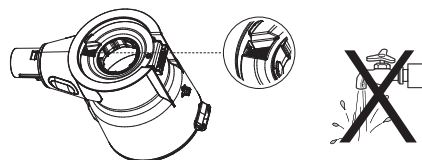

## Avertissement :

- Ne lavez pas le bac à poussières, car il comporte un capteur de poussière. S'il entre en contact avec l'eau, séchez-le avec un sèche-cheveux.

## Pré-filtre

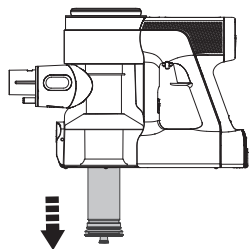

Assurez-vous que l'appareil est éteint avant de le nettoyer, et retirez le pré-filtre sale du porte-filtre à mailles.

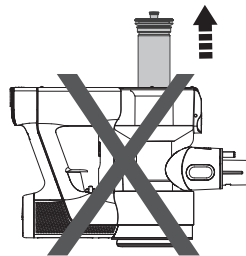

Ne retournez pas l'appareil lorsque vous retirez ou installez le filtre pour empêcher la poussière de pénétrer dans le moteur.

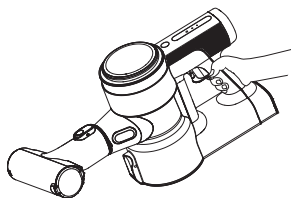
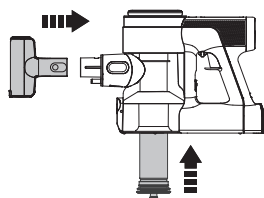
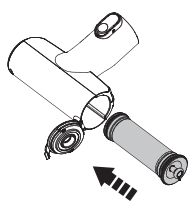

Remplacez le filtre propre dans le boîtier principal. Placez le pré-filtre encastré dans l'outil de nettoyage et connectez-le au boîtier principal.

Activez l'aspiration pour nettoyer le pré-filtre. L'appareil s'éteint automatiquement une fois le nettoyage terminé. Conservez le pré-filtre propre comme pièce de rechange qui peut être réutilisée.

## Filtre HEPA

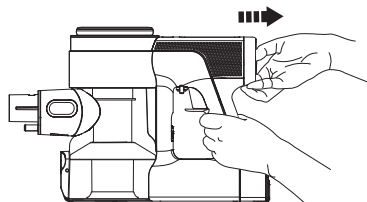

Appuyez sur le bouton de déverrouillage HEPA et retirez-le délicatement pour le nettoyage. N'utilisez pas l'appareil sans avoir préalablement installé le filtre HEPA.

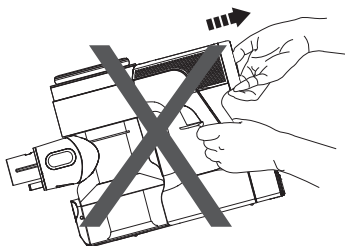

Ne placez pas l'appareil comme illustré ci-dessus lors du retrait ou de l'installation du filtre HEPA afin d'empêcher la poussière de pénétrer dans le moteur.

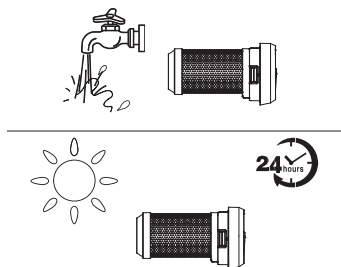

Le filtre HEPA peut être lavé à l'eau courante et doit être séché complètement avant d'être réinstallé.

## Capteur à poussières

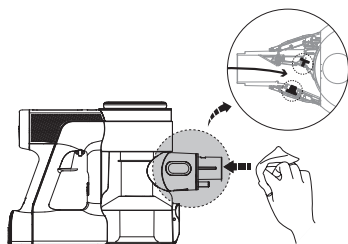

Pour éviter l'accumulation de poussière qui pourrait affecter les performances de nettoyage, essuyer la bouche d'aspiration avec un chiffon humide.

## Mini brosse turbo

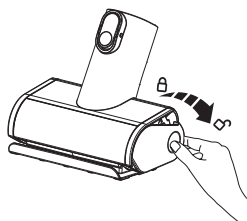

Faites glisser vers le bas le couvercle d'extrémité du rouleau.

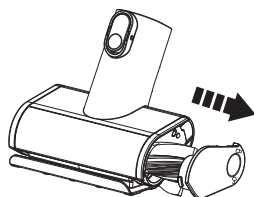

Retirez le rouleau brosse.

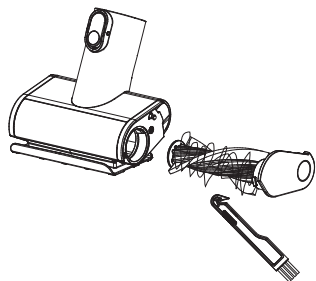

Enlevez les débris enroulés autour du rouleau avec l'outil de nettoyage des poils/cheveux Tineco.

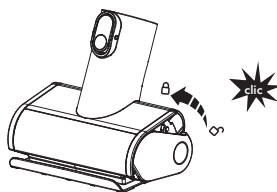

Réinsérez complètement le rouleau brosse en l'inclinant. Poussez-le vers le haut jusqu'à ce qu'il se remette fermement en place (vous entendrez un déclic).

## Rouleau brosse

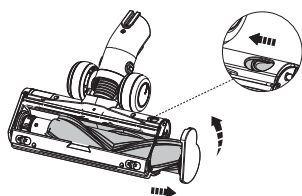

Faites glisser le bouton pour ouvrir le couvercle d'extrémité du rouleau brosse, et faites-le tourner dans le sens antihoraire pour pouvoir retirer le rouleau brosse.

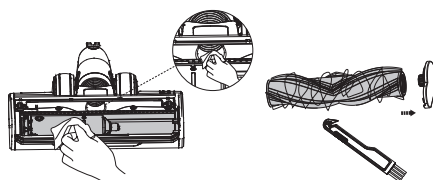

Après avoir retiré le rouleau brosse, nettoyez délicatement la fenêtre de la brosse et la bouche d'aspiration. Enlevez les débris enroulés autour du rouleau avec l'outil de nettoyage des poils/cheveux Tineco.

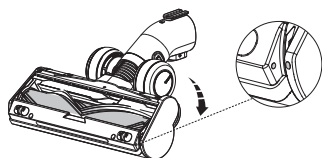









Réinsérez complètement le rouleau brosse dans la fenêtre de brosse et le couvercle d'extrémité peut être tourné dans le sens horaire jusqu'à ce qu'il se fermement remette en place.

### **Avertissement :**

- La brosse motorisée contient des composants électriques qui ne peuvent pas être trempés ou lavés à l'eau.

# Guide de dépannage

Problème	Cause possible	Solution
L'appareil ne s'allume pas	Pas d'alimentation	Chargez la batterie
	Protection automatique contre la surchauffe	Redémarrez après refroidissement
	La bouche d'aspiration est bouchée	Vérifiez et éliminez les obstructions
Faible puissance d'aspiration	Le bac à poussières et les filtres sont remplis	Nettoyez le bac à poussières et les filtres
	Le pré-filtre n'est pas installé	Installez le pré-filtre
	L'appareil est bloqué (tube, bouche d'aspiration ou autres pièces)	Éliminez les obstructions
	Le rouleau brosse est entouré de cheveux/poils ou de fibres	Nettoyez le rouleau brosse
Sons de moteur anormaux	L'appareil est bloqué (tube, bouche d'aspiration ou autres pièces)	Éliminez les obstructions
La batterie ne peut pas être rechargée	L'adaptateur n'est pas correctement branché	Branchez correctement l'adaptateur
	Contact insuffisant entre le corps principal et la batterie	Vérifiez si le boîtier principal et la batterie sont correctement placés
	L'adaptateur n'est pas conçu pour PURE ONE S12	Utilisez l'adaptateur d'origine

Problème	Cause possible	Solution
Indicateur d'obstruction du rouleau brosse clignotant 	Le rouleau brosse est bloqué	Éliminez les obstructions
Voyant d'alimentation clignotant 	Le moteur dysfonctionne	Enlever les obstructions ou redémarrer
Voyant de blocage du conduit d'air clignotant 	L'appareil est bloqué, le filtre ou le bac est rempli de poussières	Éliminez les obstructions, nettoyez le filtre ou le bac
Voyant de dysfonctionnement du capteur de poussières clignotant 	<ol style="list-style-type: none"> <li>1. Le capteur à l'intérieur du bac est bloqué</li> <li>2. Le bac à poussières n'est pas installé</li> </ol>	<ol style="list-style-type: none"> <li>1. Nettoyez les saletés sur le capteur interne</li> <li>2. Installez correctement le bac à poussières</li> </ol>
L'indicateur Wi-Fi est éteint 	Le Wi-Fi n'est pas connecté	Suivez les étapes pour connecter l'appareil au Wi-Fi
L'indicateur de batterie clignote en rouge pendant le fonctionnement 	La batterie surchauffe	Retirez la batterie et laissez-la refroidir
L'indicateur de batterie et l'icône de batterie clignotent en rouge pendant la charge  	Condition de charge anormale	L'adaptateur n'est pas conçu pour PURE ONE S12
L'icône de la batterie sur l'écran clignote en vert pendant la charge 	Batterie manquante ou mal installée pendant la charge	Installez correctement la batterie sur le corps principal

### Remarque :

Si le guide de dépannage ci-dessus ne fournit pas de solution, veuillez consulter notre site Web [www.tineco.com](http://www.tineco.com) pour plus d'aide.

# Garantie

## GARANTIE LIMITÉE DE 2 ANS

- S'applique uniquement aux achats effectués auprès des détaillants autorisés de Tineco.
- Est soumise au respect des exigences décrites dans ce manuel d'instructions, et est soumise à d'autres conditions décrites ci-dessous.

## QU'EST-CE QUI EST COUVERT ?

- Votre appareil Tineco bénéficie d'une garantie de 2 ans contre les défauts d'origine du matériel et de la fabrication, lorsqu'il est utilisé à des fins domestiques conformément au manuel d'utilisation de Tineco. Les accessoires motorisés et la batterie achetés séparément sont livrés avec une garantie de 1 an.
- Cette garantie fournit, sans frais supplémentaires, toute la main-d'œuvre et les pièces nécessaires pour assurer que votre appareil est en bon état de fonctionnement pendant la période de garantie.
- Cette garantie n'est valable que pour l'utilisation dans le pays où l'appareil a été vendu.

## QU'EST-CE QUI N'EST PAS COUVERT ?

Tineco ne sera pas responsable des coûts, dommages ou réparations résultant de ce qui suit :

- Appareils achetés auprès d'un revendeur non autorisé.
- Manipulation ou fonctionnement négligent, mauvaise utilisation, abus et/ou manque d'entretien ou utilisation non conforme au manuel d'utilisation Tineco.
- Utilisation de l'appareil autre que pour des usages domestiques normaux, c'est-à-dire, à des fins commerciales ou de location.
- Utilisation de pièces non conformes au manuel d'utilisation Tineco.
- Utilisation de pièces et d'accessoires autres que ceux produits ou recommandés par Tineco.
- Facteurs externes non liés à la qualité et à l'utilisation du produit, tels que la météo, les modifications, les accidents, les pannes électriques, les surtensions ou les catastrophes naturelles.
- Réparations ou modifications effectuées par des parties ou des agents non autorisés.
- Absence de nettoyage des obstructions et autres matières dangereuses de l'appareil.
- Usure normale, y compris l'usure normale des pièces, telles que la poubelle, la ceinture, le filtre, le filtre HEPA, la barre de brosse, le cordon d'alimentation (ou lorsqu'un dommage externe ou un abus est diagnostiqué), les tapis ou planchers endommagés en raison d'une utilisation non conforme aux instructions du fabricant.
- Réduction du temps de décharge de la batterie en raison du vieillissement ou de l'usure de la batterie.

## LIMITATIONS DE GARANTIE

- Toute garantie implicite relative à votre appareil, y compris, mais sans s'y limiter, la garantie de qualité marchande ou la garantie d'adéquation à un usage particulier, est limitée à la durée de cette garantie.
- La couverture de la garantie s'applique uniquement au propriétaire d'origine et à la batterie d'origine et n'est pas transférable.
- Cette garantie limitée vous donne des droits légaux spécifiques. Vous pouvez également avoir d'autres droits qui varient selon les régions.
- Les garanties du fabricant peuvent ne pas s'appliquer dans tous les cas, en fonction de facteurs tels que l'utilisation du produit, l'endroit où le produit a été acheté ou la personne à qui vous avez acheté le produit.

Veillez lire attentivement la garantie et contactez le fabricant si vous avez des questions.

## SERVICE DE GARANTIE

**Enregistrement** : Nous recommandons vivement d'enregistrer votre appareil sur le site officiel de Tineco ([www.tineco.com](http://www.tineco.com)). L'enregistrement vous permettra de bénéficier d'avantages exclusifs. Pour vous enregistrer, veuillez saisir les 11 derniers chiffres du numéro de série (figurant au dos de l'aspirateur).

Le fait de ne pas enregistrer votre appareil ne diminuera pas vos droits de garantie.



**Comment faire une réclamation** : Veuillez conserver votre preuve d'achat. Pour faire une réclamation dans le cadre de notre garantie limitée, vous devez fournir votre numéro de série et le reçu d'achat original avec la date d'achat et le numéro de commande.

Tous les travaux seront effectués par Tineco ou un agent agréé.

Toute pièce défectueuse remplacée deviendra la propriété de Tineco.

Le service sous cette garantie ne prolongera pas la période de garantie.

Visitez le site Web de Tineco à l'adresse  
**[www.tineco.com](http://www.tineco.com)** pour profiter de  
l'expertise du service après-vente.

# SOMMARIO

Istruzioni di sicurezza importanti .....	109
Specifiche tecniche.....	112
Panoramica.....	113
Accessori .....	115
Assemblaggio .....	117
Funzionamento .....	119
Manutenzione .....	127
Risoluzione dei problemi .....	131
Garanzia.....	133

IT

**TINECO È DISPONIBILE PER FORNIRE ASSISTENZA.**

Ti risponderemo entro 1 giorno lavorativo.



[www.tineco.com](http://www.tineco.com)

# Istruzioni di sicurezza importanti

## CONSERVARE LE PRESENTI ISTRUZIONI Per il solo uso domestico.

Durante l'uso di un apparecchio elettrico è necessario rispettare alcune precauzioni di base, tra cui le seguenti:

LEGGERE TUTTE LE ISTRUZIONI PRIMA DI USARE L'APPARECCHIO. Il mancato rispetto delle avvertenze e delle istruzioni comporta il rischio di scossa elettrica, incendio e/o lesioni gravi.

**AVVERTENZA:** per ridurre il rischio di incendio, scosse elettriche o lesioni, attenersi alle seguenti istruzioni:

1. Questo apparecchio può essere usato da bambini di almeno 8 anni e da persone con ridotte capacità fisiche, sensoriali o mentali o prive di esperienza o conoscenza solo se sorvegliati o istruiti sull'uso sicuro dell'apparecchio e se consapevoli dei rischi correlati. I bambini non devono giocare con l'apparecchio. Le operazioni di pulizia e manutenzione da parte dell'utente non devono essere effettuate da bambini senza supervisione.
2. Questo apparecchio non deve essere usato da persone (compresi i bambini) con ridotte capacità fisiche, sensoriali o mentali o prive di esperienza o conoscenza, a meno che non siano sorvegliate o siano state istruite in merito al suo utilizzo.
3. Per il SOLO uso in AMBIENTI INTERNI. Non usare l'apparecchio all'aperto o in ambienti commerciali o industriali. Non usare l'apparecchio su superfici bagnate o superfici con acqua stagnante.
4. Questo apparecchio non deve essere usato come un giocattolo. Prestare particolare attenzione in caso di utilizzo in presenza di bambini, animali o piante.
5. Usare l'apparecchio esclusivamente come descritto in questo manuale. Usare esclusivamente gli accessori raccomandati dal fabbricante.
6. Non usare l'apparecchio se il cavo o la spina sono danneggiati. Se l'apparecchio ha subito dei danni, è caduto a terra o in acqua, è stato lasciato all'aperto o non funziona correttamente, portarlo presso un centro di assistenza.
7. Non toccare il caricabatteria, inclusa la spina, e i terminali di ricarica con le mani bagnate.
8. Non inserire alcun oggetto nelle aperture dell'apparecchio. Non usare l'apparecchio se le aperture sono ostruite; rimuovere polvere, lanugine, capelli e qualsiasi elemento che possa ridurre il flusso d'aria.
9. Tenere capelli, indumenti, dita e tutte le parti del corpo lontani dalle aperture e dalle parti mobili.
10. Prestare particolare attenzione durante la pulizia sulle scale.
11. Non aspirare liquidi infiammabili o combustibili, come la benzina, e non usare l'apparecchio in aree in cui possono essere presenti tali liquidi.
12. Non aspirare oggetti ardenti o fumanti, come sigarette, fiammiferi o cenere calda.
13. Non usare l'apparecchio senza filtro.

14. Evitare l'attivazione accidentale. Assicurarsi che l'interruttore sia in posizione di spegnimento prima di collegare il gruppo batteria o di sollevare o trasportare l'apparecchio. Il trasporto dell'apparecchio con il dito sull'interruttore o l'accensione dell'apparecchio quando l'interruttore è in posizione di accensione potrebbe causare incidenti.
15. Scollegare il gruppo batteria dall'apparecchio prima di riparlo, apportare qualsiasi modifica o sostituire gli accessori. Tali precauzioni riducono il rischio di avvio involontario dell'apparecchio.
16. Per ricaricare la batteria, utilizzare esclusivamente l'unità di alimentazione portatile fornita insieme all'apparecchio. Un caricabatteria adatto a un solo gruppo batteria può causare un incendio se utilizzato con un gruppo batteria diverso.
17. Usare l'apparecchio esclusivamente con appositi gruppi batteria Tineco. L'uso di altri gruppi batteria comporta il rischio di incendio e lesioni personali.
18. Quando il gruppo batteria non è in uso, tenerlo lontano da altri oggetti metallici, ad esempio graffette, monete, chiavi, chiodi, viti o altri piccoli oggetti, poiché si potrebbe creare un collegamento tra i due terminali. Il cortocircuito dei terminali della batteria comporta il rischio di incendio o ustioni.
19. L'utilizzo improprio può causare fuoriuscite di liquido dalla batteria: evitare il contatto con tale liquido. In caso di contatto accidentale, lavare con acqua. Se il liquido entra a contatto con gli occhi, consultare un medico. Il liquido fuoriuscito dalla batteria può causare irritazioni o ustioni.
20. Non usare gruppi batteria o apparecchi danneggiati o modificati. Le batterie danneggiate o modificate possono manifestare reazioni impreviste e causare incendi, esplosioni o lesioni personali.
21. Non esporre il gruppo batteria o l'apparecchio a fiamme o temperature eccessive. L'esposizione a fiamme o temperature superiori a 130 °C (266 °F) comporta il rischio di esplosione.
22. Rispettare tutte le istruzioni relative alla ricarica e non ricaricare il gruppo batteria o l'apparecchio a temperature diverse da quelle specificate nelle istruzioni. Una ricarica eseguita in modo improprio o a temperature diverse da quelle specificate può danneggiare la batteria e aumentare il rischio di incendio.
23. Affidare gli interventi di manutenzione a un tecnico qualificato e utilizzare solo parti di ricambio identiche per garantire la sicurezza del prodotto.
24. Questo apparecchio contiene batterie non sostituibili. Non modificare o tentare di riparare l'apparecchio o il gruppo batteria, tranne se altrimenti indicato nelle istruzioni per l'uso e la manutenzione.
25. Spegnerne l'apparecchio prima di installare o rimuovere la spazzola motorizzata.
26. Non ricaricare o conservare l'apparecchio all'aperto o all'interno di veicoli. Ricaricare, conservare e utilizzare la batteria in luoghi chiusi e asciutti con temperatura compresa tra 4 °C (39,2 °F) e 40 °C (104 °F). Il caricabatteria è destinato al solo uso in interni.

# Istruzioni per il riciclaggio secondo la normativa sulle batterie



La batteria ricaricabile contiene materiali nocivi per l'ambiente e deve essere rimossa dall'apparecchio prima che questo venga smaltito. Il dispositivo deve essere spento per rimuovere la batteria ricaricabile.

Le batterie tradizionali e quelle ricaricabili non devono essere smaltite con i rifiuti domestici. Ogni consumatore è obbligato a restituire tutte le batterie, incluse quelle ricaricabili, indipendentemente dal fatto che contengano o meno sostanze nocive, presso un punto di raccolta nel proprio comune/distretto o presso un rivenditore, in modo che possano essere smaltite in un maniera. Le batterie tradizionali e quelle ricaricabili devono essere restituite solo quando scariche.

Le batterie tradizionali e quelle ricaricabili sono quindi contrassegnate dal seguente simbolo posto sulla sinistra.

# Istruzioni per il riciclaggio secondo la normativa RAEE









I rifiuti di apparecchiature elettriche ed elettroniche non devono essere smaltiti con i rifiuti domestici. Ogni consumatore è obbligato a restituire tutti gli apparecchi al termine della loro vita utile presso un punto di raccolta nel proprio comune/distretto o presso un rivenditore in modo che possano essere smaltiti correttamente e in modo rispettoso dell'ambiente.

L'illustrazione a sinistra mostra il simbolo del bidone dei rifiuti che indica la raccolta differenziata dei rifiuti di apparecchiature elettriche ed elettroniche (RAEE).

## Per i Paesi dell'UE:

Per informazioni sulla Dichiarazione di conformità CE, visitare il sito [www.tineco.com](http://www.tineco.com).

## Simboli:

	Leggere il manuale di istruzioni
	Classe II
	Trasformatore di isolamento di sicurezza a prova di cortocircuito
	Alimentatore modalità interruttore
	Per il solo uso in ambienti interni
	Corrente continua
	Corrente alternata

## Specifiche tecniche

Prodotto	SERIE PURE ONE S12
Tensione	21,6 V ==
Potenza nominale	500 W
Capacità del contenitore della polvere	0,6 l
Tempo di ricarica	3-4 ore per una batteria
Ingresso AC	100-240 V~
Banda di frequenza Wi-Fi	2,4 G
Potenza in uscita massima Wi-Fi	19 dB

# Panoramica

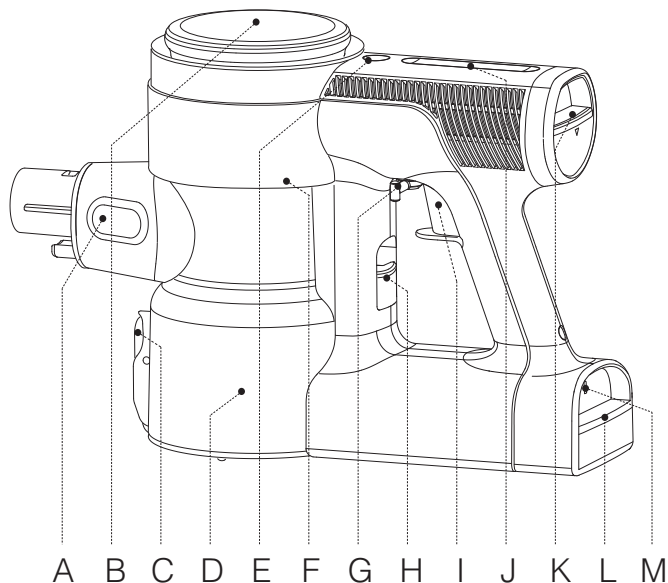

- A. Sensore della polvere
- B. Display digitale
- C. Pulsante di svuotamento del contenitore della polvere
- D. Contenitore della polvere
- E. Modalità AUTO
- F. Pulsante di ripristino Wi-Fi (rimuovere il contenitore della polvere per accedervi)
- G. Blocco grilletto
- H. Pulsante di rilascio del contenitore della polvere
- I. Grilletto
- J. Corsore di controllo della potenza
- K. Pulsante di rilascio del filtro HEPA
- L. Pulsante di rilascio della batteria
- M. Spia dell'indicatore batteria

## Display digitale

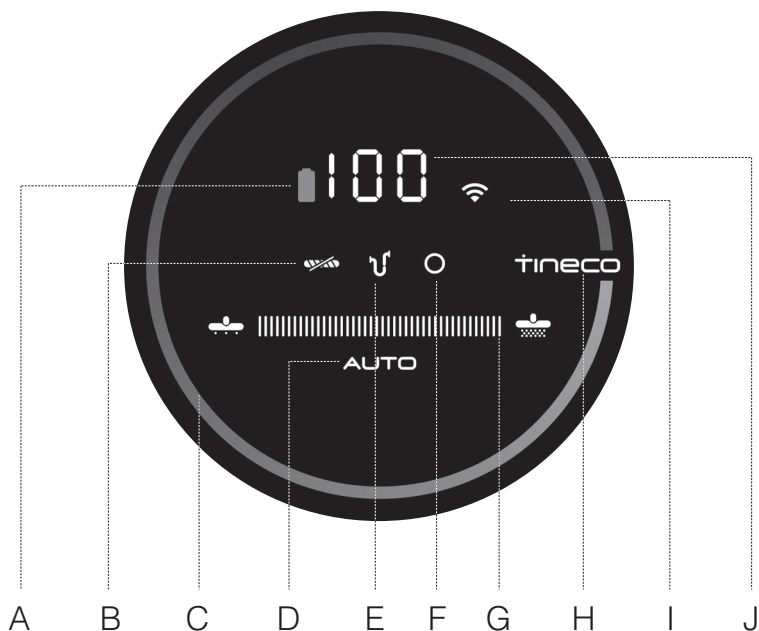

- A. Icona della batteria
- B. Rullo della spazzola aggrovigliato
- C. Anello di monitoraggio della polvere (da blu a rosso a seconda della quantità di polvere)
- D. Modalità AUTO
- E. Canale dell'aria ostruito
- F. Sensore della polvere difettoso
- G. Indicatore di alimentazione
- H. Logo Tineco
- I. Indicatore Wi-Fi
- J. Indicatore livello batteria

# Accessori

## Nota:

- Testare l'accessorio su una piccola area nascosta prima di usarlo su superfici sensibili.
- Per identificare cosa è incluso nella confezione all'acquisto, fare riferimento all'elenco "Accessori inclusi" posto sulla confezione.
- Come illustrato di seguito, molti componenti sono compatibili con questo modello. Per ulteriori accessori, visitare gli indirizzi [www.tineco.com](http://www.tineco.com) o [store.tineco.com](http://store.tineco.com).

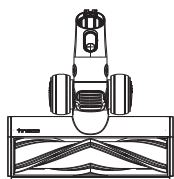

## Spazzola motorizzata multiuso con luce LED ad azionamento diretto

La tecnologia di azionamento diretto aumenta l'efficienza garantendo una pulizia altamente dinamica; molto efficace per la pulizia di polveri fini e detriti su tappeti e pavimenti duri. I faretto a LED aiutano a pulire i punti difficili da vedere.

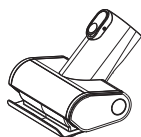

## Mini spazzola motorizzata

Per pulire tappezzerie, materassi, ecc.  
Aspira i peli di animali e rimuove lo sporco incrostato.



## Spazzola 2 in 1

Permette di passare da una spazzola larga a una morbida premendo il pulsante di rilascio. La spazzola morbida è la soluzione più efficace per pulire i mobili con superfici dure, mentre la spazzola larga è ideale per aspirare tappezzeria, tende, ecc.

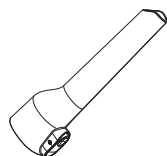

## Bocchetta per fessure

Per angoli, nicchie e altri posti difficili da raggiungere, ad esempio le aree intorno ai sedili delle auto, le cornici fotografiche e gli armadietti.

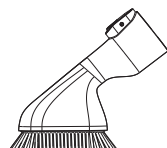

## Spazzola con bocchetta morbida

Le setole angolate su un bordo sottile e ovale offrono un contatto morbido e antistatico. Ideale per spolverare mensole, lampadari, superfici delicate, dispositivi elettronici e molto altro.

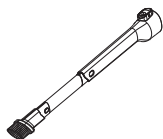

### Bocchetta per fessure lunga flessibile

Facile da piegare per raggiungere in modo semplice punti stretti. Adatta per pulire la polvere dietro e sotto i mobili, intorno ai frigoriferi e in molti altri spazi stretti.

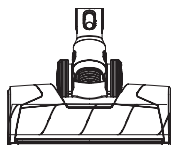

### Spazzola motorizzata con rullo morbido e luce LED

Ideale per i pavimenti duri, in particolare i pavimenti delicati in legno.

Aspira contemporaneamente la sporcizia sottile e grossolana.

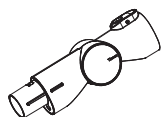

### Tubo pieghevole multi-angolo

Un giunto articolato lo rende regolabile e flessibile per la pulizia delle aree in alto e in basso.



### Tubo di estensione flessibile

Eccellente estensione e flessibilità per accedere agli spazi difficili da raggiungere; perfetto per l'uso in auto.

Compatibile con tutti gli accessori Tineco non motorizzati.

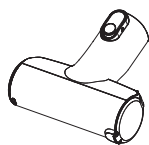

### Strumento di pulizia automatica del prefiltro

Un filtro sporco è una delle principali cause di perdita di aspirazione e questo strumento permette di prolungare notevolmente la durata del filtro. Basta posizionare il filtro sporco all'interno dello strumento di pulizia automatica del prefiltro e chiudere il coperchio. Collegare lo strumento all'unità principale e premere il grilletto. L'apparecchio si spegnerà automaticamente al termine dell'attività.



### Strumento per la rimozione dei capelli

Utilizzare l'estremità con la lama piccola per rimuovere capelli e sporcizia intorno al rullo.

Utilizzare l'estremità con la spazzola per pulire la finestra della spazzola e il contenitore della polvere, secondo necessità.

# Assemblaggio

## Installazione del tubo

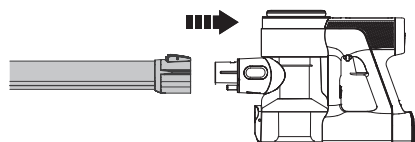

Inserire il tubo.

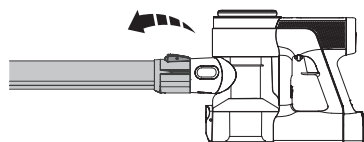

Premere il pulsante di rilascio e rimuovere il tubo.

## Installazione della spazzola

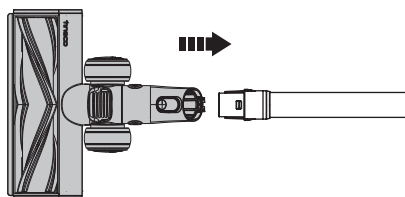

Inserire la spazzola motorizzata.

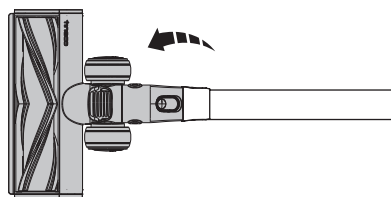

Premere il pulsante di rilascio e rimuovere la spazzola motorizzata.

## Installazione del contenitore della polvere

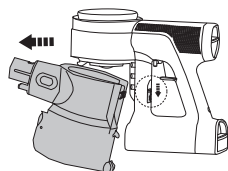

Per pulire il contenitore della polvere in modo più accurato, premere il relativo pulsante di rilascio per staccarlo completamente dall'apparecchio.

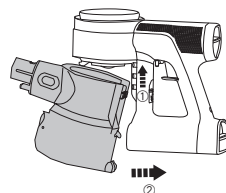

Per agganciare di nuovo il contenitore, tenere un angolo e fissare la parte superiore del contenitore della polvere al gancio sull'unità principale. Spingere verso l'alto finché il gancio non si fissa nella fessura sul contenitore e scatta in posizione.

## Installazione della batteria

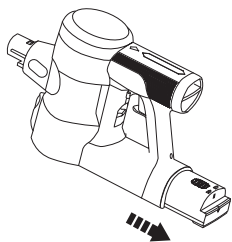

Premere il pulsante di rilascio ed estrarre la batteria.

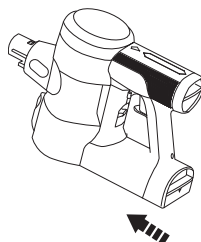

Per sostituirla, inserire la batteria nella fessura alla base dell'unità principale. La batteria si blocca in posizione quando è inserita correttamente.

## Installazione del supporto a parete

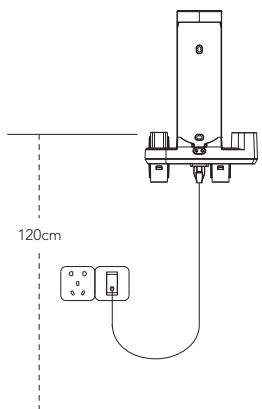

Determinare la posizione più idonea sulla parete per il montaggio del supporto. Si consiglia di posizionarlo a 120 cm dal fissaggio inferiore al pavimento (potrebbe essere necessario regolarlo in base alla situazione reale).

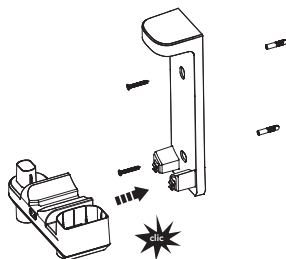

Montare i due componenti della staffa; un "clic" ne indicherà il corretto assemblaggio. Una volta completato questo passaggio, utilizzare le viti fornite da Tineco per fissare il supporto alla parete.

### **Avvertenza :**

- Accertarsi che la parete che circonda l'area di montaggio sia priva di tubi del gas e dell'acqua e di cavi e fili elettrici.
- Per evitare la caduta del supporto, assicurarsi che sia installato saldamente.

# Funzionamento

## Preparazione per l'uso

### Nota:

- Prima del primo utilizzo, caricare l'apparecchio (consultare "Ricarica della batteria") per 3-4 ore in un ambiente con temperatura compresa tra 4 °C (39,2 °F) e 40 °C (104 °F).
- Scegliere un accessorio e collegarlo all'apparecchio prima dell'uso (vedere "Accessori").

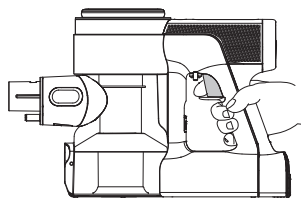

Premere il grilletto per attivare l'aspirazione.

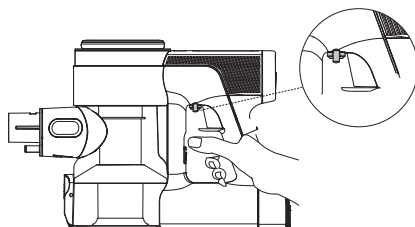

Premere il blocco del grilletto per attivare la modalità di alimentazione continua.

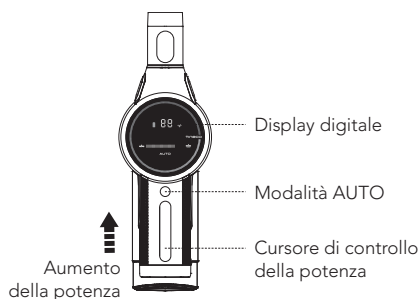

L'apparecchio si attiva in modalità AUTO per impostazione predefinita. Scorrere il cursore di controllo della potenza per passare alla modalità Manuale. Premere a lungo il pulsante AUTO per tornare alla modalità AUTO.

## Selezione della modalità di pulizia

### Modalità AUTO

- In modalità AUTO, l'indicatore di alimentazione e il colore del circuito di monitoraggio della polvere cambiano in base alla quantità di polvere rilevata. Un circuito di monitoraggio rosso indica la presenza di una maggiore quantità di polvere, mentre il colore blu indica il rilevamento di una quantità minore. Questa modalità fornisce automaticamente la migliore soluzione detergente.



### AUTO



Pulizia: alla potenza minima



Variabile a seconda della quantità di sporco



Pulizia a fondo: alla massima potenza

- Tenere gli oggetti appuntiti lontani dal display digitale per evitare graffi e abrasioni.

Per accedere alla modalità AUTO:

①

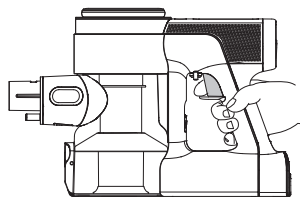

L'impostazione predefinita all'avvio è AUTO. L'apparecchio impiega quindi 3 secondi per rilevare inizialmente blocchi o polvere. Se non viene rilevata polvere, la potenza verrà ridotta per risparmiare energia.

②

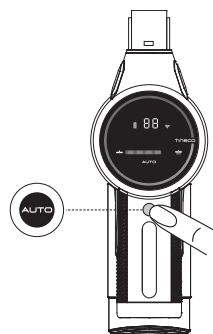

In modalità Manuale, premere AUTO per 2 secondi fino a quando l'indicatore AUTO non si illumina.

## Modalità manuale



Dalla modalità AUTO, scorrere il cursore di controllo della potenza per passare alla modalità Manuale. In modalità Manuale, è possibile controllare la potenza secondo necessità.

### **Nota:**

Utilizzare solo con le mani asciutte. Le mani sporche possono influire sul funzionamento del cursore.

## APP

- Tutte le funzioni possono essere eseguite tramite l'app Tineco. Scaricare l'app Tineco dall'App Store, da Google Play e dal sito ufficiale Tineco.

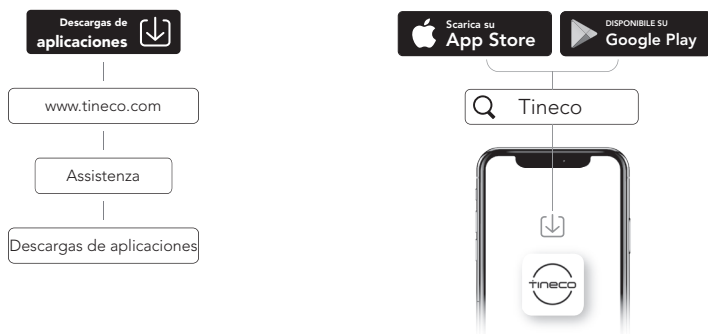

## Presentazione delle funzioni dell'app



### Batteria

Livello della batteria in tempo reale.



### Rapporto di pulizia

Visualizza la quantità di polvere, le ore di lavoro e lo stato del lavoro.



### Regolazione dell'aspirazione

In modalità manuale, scorrere lo schermo del telefono per regolare la potenza di aspirazione.



### Promemoria sullo stato del filtro

Registra il livello di sporcizia del filtro e fornisce un promemoria per la pulizia, se necessaria.



### Contatti

È possibile contattare il servizio clienti per qualsiasi problema durante l'orario di lavoro.



### Feedback

Per eventuali commenti, è possibile inviarci un feedback.

## Svuotamento del contenitore della polvere

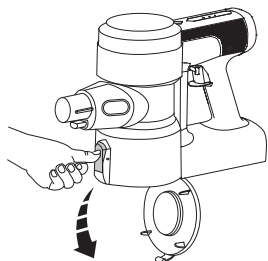

Premere il pulsante di rilascio al lato del contenitore della polvere e svuotarlo.

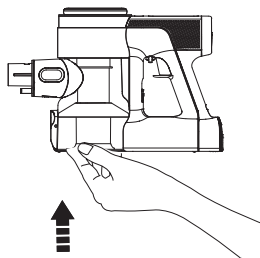

Chiudere lo sportello del contenitore della polvere accertandosi che faccia uno scatto.

- Posizionare l'apparecchio sul supporto a parete per riporlo e ricaricarlo dopo l'uso.

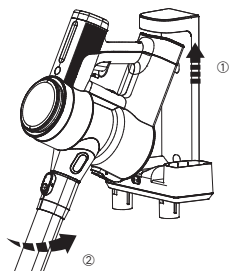

Posizionare l'unità principale sul supporto.

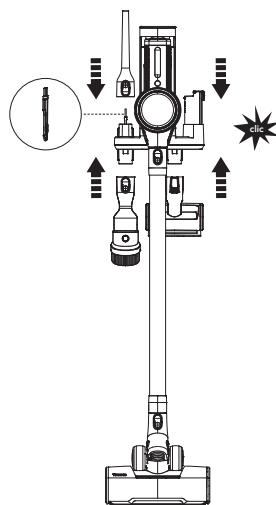

Per evitare danni alle setole, posizionare sempre gli accessori sul supporto dopo l'uso.

## Ricarica della batteria

- Una volta fissato l'apparecchio sul supporto a parete, la batteria collegata all'unità principale si carica per prima, seguita dalla batteria di riserva.

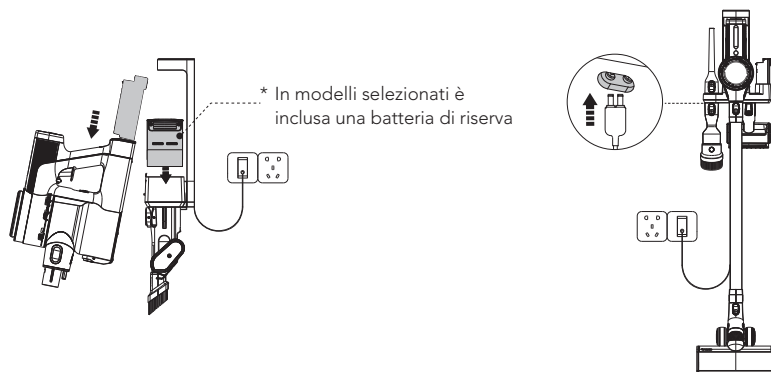

Collegare l'adattatore al supporto e a una presa elettrica.

Per ricaricare, fissare l'unità principale e/o la batteria di riserva al supporto. La batteria può essere ricaricata mentre è collegata all'unità principale o separatamente.

### Nota:

- Se è necessaria una batteria di ricambio, acquistarla da Tineco.



### Avvertenza:

- Utilizzare solo l'adattatore fornito da Tineco per caricare la batteria.
- Durante lunghi periodi di non utilizzo, conservare la batteria al litio in un luogo fresco e asciutto. Assicurarsi che la batteria sia caricata a metà ogni 3 mesi (Livello batteria > 50%).
- Riporla in un luogo asciutto e al chiuso. Non esporre l'apparecchio alla luce solare diretta o a temperature sotto zero. Intervallo di temperature raccomandato: 4 °C (39,2 °F) ~ 40 °C (104 °F).

## Tempo di funzionamento

- In modalità AUTO, il tempo di funzionamento è di circa 50 minuti. Quando si utilizza la potenza MAX, il tempo di funzionamento è di circa 10,5 minuti. (per una batteria)
- I dati sull'autonomia stimata sono stati ottenuti da un laboratorio Tineco utilizzando una batteria e accessori non motorizzati.

## Tempo di ricarica

- La ricarica completa di una batteria richiede circa 3-4 ore.
- I dati stimati sono stati ottenuti da un laboratorio Tineco utilizzando temperature ambiente comprese tra 4 °C (39,2 °F) e 40 °C (104 °F).

## Indicatore

- Per qualsiasi delle seguenti notifiche, consultare la sezione "Risoluzione dei problemi" di questo manuale.

Durante l'uso



Livello batteria >20%: spia verde fissa.



Livello batteria ≤20%: spia rossa fissa.



Spia rossa lampeggiante: malfunzionamento.



Indicatore lampeggiante: il rullo della spazzola presenta un blocco.



Indicatore lampeggiante: l'apparecchio presenta un blocco nel filtro o nel cestino.



Indicatore lampeggiante: il sensore all'interno del contenitore della polvere è bloccato o il contenitore della polvere non è installato correttamente.

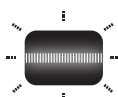

Indicatore lampeggiante: guasto del motore.



Indicatore acceso: connessione Wi-Fi riuscita.



Indicatore lampeggiante: connessione Wi-Fi in corso.



Indicatore spento: nessun collegamento alla rete Wi-Fi, eseguire la connessione.

## Durante la ricarica

- La batteria di riserva si ricarica solo quando quella collegata all'unità principale è completamente carica (In modelli selezionati è inclusa una batteria di riserva).

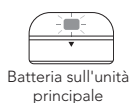

In carica (livello della batteria tra 0% e 99%)

Icona batteria: verde fisso.

Indicatore batteria: verde lampeggiante.

Indicatore Tineco: lampeggiante.



Completamente carica (livello della batteria al 100%)

In 5 minuti

Icona e indicatore batteria: verde fisso.

Indicatore Tineco: acceso.

Dopo 5 minuti: tutti gli indicatori luminosi si spengono.



Icona della batteria verde lampeggiante:

Nessun gruppo batteria presente o gruppo batteria installato in modo errato.



Icona e indicatore rossi lampeggianti: guasto.

# Manutenzione

## Nota:

- Pulire il contenitore della polvere e i filtri dopo ogni utilizzo.
- Utilizzare lo strumento di pulizia per pulire a fondo il prefiltro quando l'indicatore luminoso mostra un canale dell'aria ostruito. Per mantenere prestazioni elevate, lavare e asciugare il prefiltro mensilmente e sostituirlo ogni 6 mesi.  
Lavare e asciugare il filtro HEPA ogni 3 mesi e sostituirlo ogni 12 mesi.

## Contenitore della polvere e filtro in rete

1

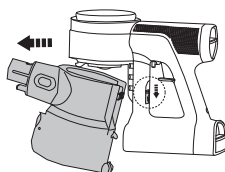

Premere il pulsante di rilascio del contenitore della polvere per estrarlo.

2

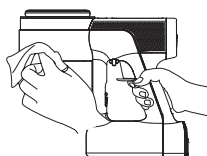

Pulire con un panno umido, facendo attenzione a evitare che l'acqua penetri nell'unità principale e nella batteria dell'apparecchio.

3

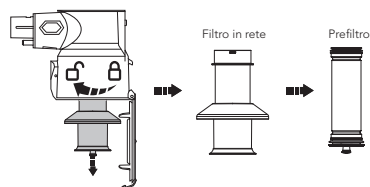

Ruotare in senso antiorario per rimuovere i filtri.

4

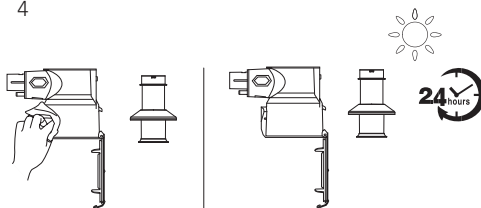

Pulire il contenitore della polvere e il filtro in rete con un panno umido. Prima di riassembleare l'apparecchio, lasciare asciugare completamente all'aria.

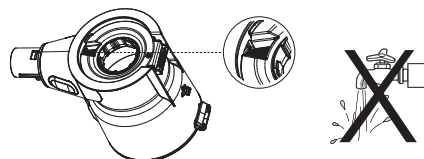

## Avvertenza:

- Non lavare il contenitore della polvere sotto l'acqua corrente perché al suo interno è presente un sensore per la polvere. Se viene a contatto con l'acqua, asciugarlo con un asciugacapelli.

## Prefiltro

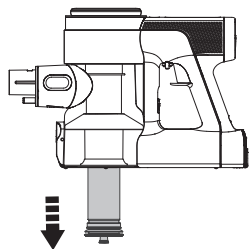

Assicurarsi che l'apparecchio sia spento prima di pulirlo e rimuovere il prefiltro sporco dal porta-filtro in rete.

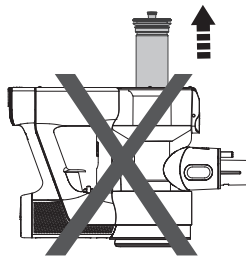

Do not turn the appliance upside down when removing or installing the filter to prevent dust from entering the motor.

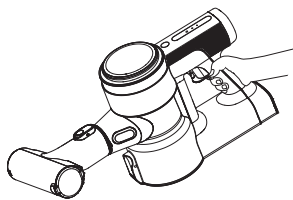
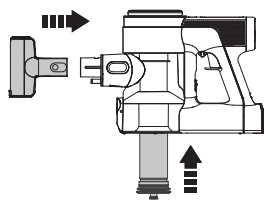
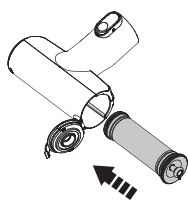

Inserire un filtro pulito nell'unità principale. Inserire il prefiltro sporco nello strumento di pulizia e collegare quest'ultimo all'unità principale.

Attivare l'aspirazione per pulire il prefiltro. L'apparecchio si spegne automaticamente al termine della pulizia. Conservare il prefiltro pulito come ricambio riutilizzabile.

IT

## Filtro HEPA

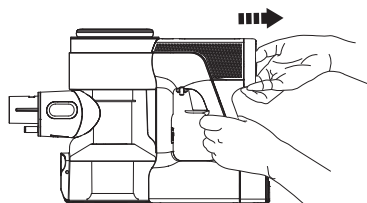

Premere il pulsante di rilascio del filtro HEPA e rimuovere il filtro delicatamente per pulirlo. Non utilizzare l'apparecchio senza aver prima installato il filtro HEPA.

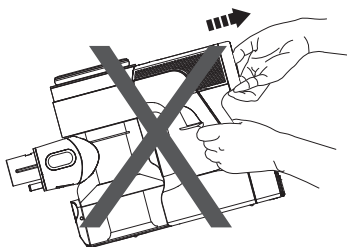

Non collocare l'apparecchio nella direzione sopraindicata durante la rimozione o l'installazione del filtro HEPA per impedire l'ingresso della polvere dal canale aria del motore.

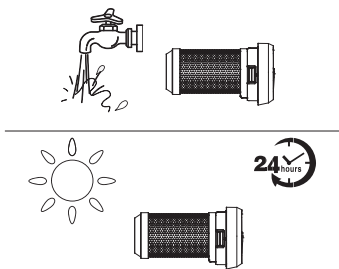

Il filtro HEPA può essere lavato sotto l'acqua corrente e deve essere completamente asciutto prima di essere reinstallato.

## Sensore della polvere

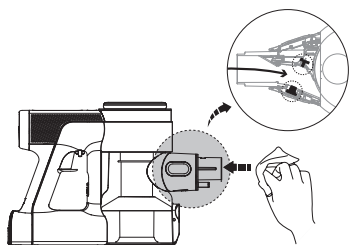

Per evitare l'accumulo di polvere, che può compromettere le prestazioni di pulizia, pulire la bocca di aspirazione con un panno umido.

## Mini spazzola motorizzata

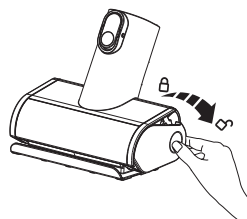

Press against the roller end cover downward.

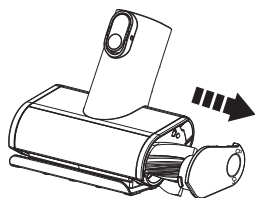

Pull out the brush roller.

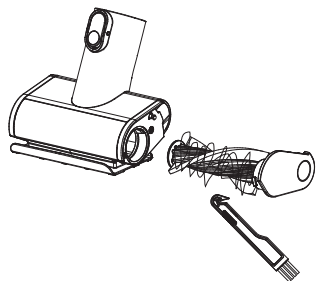

Remove the debris wrapped around the roller with the Tineco Hair Cleaning Tool.

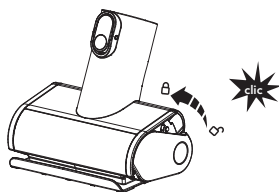

Fully reinsert the brush roller at an angle and push upward until it clicks securely back into place.

## Rullo della spazzola

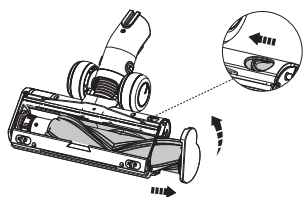

Far scorrere l'interruttore per aprire il coperchio all'estremità del rullo della spazzola e ruotarlo in senso antiorario per estrarre il rullo della spazzola.

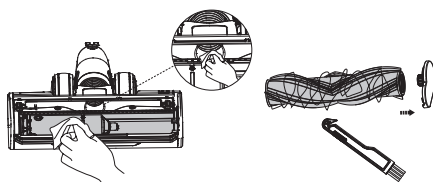

Dopo aver rimosso il rullo della spazzola, pulire delicatamente la finestra della spazzola e la bocchetta di aspirazione. Rimuovere i detriti attorno al rullo con lo strumento di pulizia per capelli Tineco.

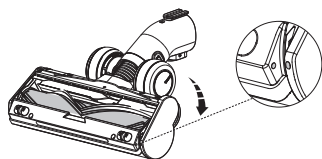









Reinserire completamente il rullo della spazzola nella finestra della spazzola e ruotare il coperchio in senso orario fino a quando non scatta in posizione.

### **Avvertenza:**

- La spazzola motorizzata contiene componenti elettrici che non devono entrare a contatto con l'acqua.

# Risoluzione dei problemi

Problema	Possibile causa	Soluzione
L'apparecchio non si accende	Alimentazione assente	Ricaricare la batteria
	Protezione automatica contro il surriscaldamento	Lasciare che l'apparecchio si raffreddi, quindi riaccenderlo
	La bocchetta di aspirazione è bloccata	Controllare e rimuovere l'ostruzione
Scarsa potenza di aspirazione	Il contenitore della polvere e i filtri sono pieni	Pulire il contenitore della polvere e i filtri
	Il prefiltro non è installato	Installare il prefiltro
	L'apparecchio è ostruito (tubo, bocca di aspirazione o altre parti)	Rimuovere le ostruzioni
	Il rullo della spazzola presenta capelli o fibre aggrovigliati	Pulire il rullo della spazzola
Il motore emette rumori anomali	L'apparecchio è ostruito (tubo, bocca di aspirazione o altre parti)	Rimuovere le ostruzioni
La batteria non si ricarica	L'adattatore non è collegato correttamente	Ricollegare l'adattatore
	Contatto insufficiente tra l'unità principale e la batteria	Verificare il posizionamento dell'unità principale e della batteria
	L'adattatore non è compatibile con PURE ONE S12	Usare l'adattatore originale

Problema	Possibile causa	Soluzione
Indicatore del rullo della spazzola aggrovigliato lampeggiante 	Il rullo della spazzola è bloccato	Rimuovere le ostruzioni
Indicatore di alimentazione lampeggiante 	Malfunzionamento del motore	Rimuovere i blocchi o riavviare
Indicatore del canale dell'aria bloccato lampeggiante 	L'apparecchio è bloccato, oppure il filtro o il contenitore della polvere sono pieni	Rimuovere le ostruzioni, pulire il filtro e il contenitore della polvere
Indicatore di malfunzionamento del sensore della polvere lampeggiante 	<ol style="list-style-type: none"> <li>1. Il sensore all'interno del contenitore della polvere è ostruito</li> <li>2. Il contenitore della polvere non è installato</li> </ol>	<ol style="list-style-type: none"> <li>1. Rimuovere la polvere dal sensore interno</li> <li>2. Installare correttamente il contenitore della polvere</li> </ol>
Indicatore Wi-Fi spento 	Connessione Wi-Fi assente	Seguire le istruzioni dell'app per attivare la connessione Wi-Fi
L'indicatore batteria lampeggia in rosso durante il funzionamento 	La batteria è surriscaldata	Rimuovere il gruppo batteria e attendere che si raffreddi
L'indicatore batteria e l'icona della batteria lampeggiano in rosso durante la ricarica  	Condizione di carica anomala	L'adattatore non è compatibile con PURE ONE S12
L'icona della batteria sullo schermo lampeggia in verde durante la ricarica 	Nessun gruppo batteria presente o gruppo batteria installato in modo errato durante la ricarica	Installare correttamente la batteria sull'unità principale

## Nota:

Se la precedente guida alla risoluzione dei problemi non fornisce una soluzione, visitare il nostro sito Web [www.tineco.com](http://www.tineco.com) per ricevere ulteriore supporto.

# Garanzia

## GARANZIA LIMITATA DI 2 ANNI

- Si applica solo agli acquisti effettuati presso i rivenditori Tineco autorizzati.
- La garanzia è soggetta alla conformità ai requisiti riportati nel presente manuale di istruzioni e alle condizioni riportate di seguito.

## CHE COSA COPRE LA GARANZIA?

- Questo apparecchio Tineco è coperto da una garanzia di 2 anni contro difetti di materiali e fabbricazione, se utilizzato in ambito privato e conformemente al manuale di istruzioni Tineco. Gli accessori motorizzati e la batteria acquistati separatamente sono coperti da una garanzia di 1 anno.
- Questa garanzia copre, senza costi aggiuntivi, la manodopera e i componenti necessari per assicurare che l'apparecchio funzioni correttamente durante il periodo di garanzia.
- Questa garanzia è valida esclusivamente se l'apparecchio è utilizzato nel Paese in cui è stato venduto.

## CHE COSA NON COPRE LA GARANZIA?

Tineco declina ogni responsabilità per costi, danni o riparazioni risultanti da:

- Apparecchi acquistati da rivenditori non autorizzati.
- Utilizzo o manipolazione negligenti, uso improprio, abuso e/o assenza di manutenzione o utilizzo non conforme al manuale di istruzioni Tineco.
- Utilizzo dell'apparecchio in ambiti non domestici, ad es. per scopi commerciali o di noleggio.
- Utilizzo delle parti non conforme al manuale di istruzioni Tineco.
- Utilizzo di parti e accessori diversi da quelli prodotti o consigliati da Tineco.
- Fattori esterni non correlati alla qualità e all'uso del prodotto, quali: agenti atmosferici, modifiche, incidenti, interruzioni dell'alimentazione elettrica, picchi di corrente o cause di forza maggiore.
- Riparazioni o modifiche effettuate da persone o agenti non autorizzati.
- Mancata rimozione di ostruzioni e altri materiali pericolosi dall'apparecchio.
- Normale usura delle parti, come il contenitore della polvere, la cinghia, il filtro HEPA, la barra della spazzola e il cavo di alimentazione (o altre parti in cui vengono rilevati danni visibili all'esterno o dovuti ad abuso), danni a moquette o pavimenti a causa di un utilizzo non conforme alle istruzioni del fabbricante o mancato spegnimento della barra della spazzola quando necessario.
- Riduzione della durata della batteria a causa dell'utilizzo o dell'invecchiamento della batteria.

## LIMITAZIONI DELLA GARANZIA

- Qualsiasi garanzia implicita relativa all'apparecchio, tra cui la garanzia di commerciabilità o di idoneità per uno scopo particolare, è limitata alla durata di questa garanzia.
- La garanzia si applica esclusivamente all'acquirente originale e alla batteria originale e non è trasferibile.
- Questa garanzia limitata conferisce all'acquirente specifici diritti legali. L'acquirente potrebbe avere altri diritti a seconda dell'area geografica in cui risiede.
- La garanzia del fabbricante potrebbe non essere applicabile in tutti i casi; la sua validità dipende da fattori come uso, luogo di acquisto e venditore del prodotto.  
Leggere attentamente la garanzia e contattare il fabbricante per qualsiasi domanda.

## ASSISTENZA IN GARANZIA

**Registrazione:** dopo l'acquisto si consiglia vivamente di registrare l'apparecchio sul sito Web ufficiale di Tineco ([www.tineco.com](http://www.tineco.com)) per usufruire di vantaggi esclusivi. Per la registrazione, immettere le ultime 11 cifre del numero di serie (riportato sulla base dell'apparecchio).

La mancata registrazione del prodotto non influisce sui diritti previsti dalla garanzia.



**Come richiedere un intervento in garanzia:** conservare la prova d'acquisto. Per richiedere un intervento coperto dalla nostra Garanzia limitata, è necessario fornire il numero di serie e la ricevuta originale dell'acquisto recante la data di acquisto e il numero d'ordine.

Tutte le riparazioni verranno effettuate da Tineco o da un agente autorizzato.

Tutte le parti difettose sostituite diventeranno di proprietà di Tineco.

Gli interventi in garanzia non estendono la durata della stessa.

Visitare il sito Web Tineco  
[www.tineco.com](http://www.tineco.com) per ricevere supporto da  
un team di assistenza clienti esperto.

# SPIS TREŚCI

Ważne wskazówki dotyczące bezpieczeństwa .....	136
Specyfikacja.....	138
Widok ogólny.....	139
Akcesoria .....	141
Montaż.....	143
Obsługa.....	145
Konserwacja .....	153
Rozwiązywanie problemów.....	157
Gwarancja.....	159

PL

**POMOC TINECO.**

Odpowiemy w ciągu 1 dnia roboczego.

 [www.tineco.com](http://www.tineco.com)

# Ważne wskazówki dotyczące bezpieczeństwa

## ZACHOWAĆ INSTRUKCJĘ OBSŁUGI Wyłącznie do użytku domowego.

Korzystanie z urządzeń elektrycznych wymaga przestrzegania podstawowych zasad bezpieczeństwa, w tym:

**PRZED UŻYCIEM URZĄDZENIA NALEŻY PRZECZYTAĆ WSZYSTKIE WSKAZÓWKI.**

Nieprzestrzeganie ostrzeżeń i wskazówek może skutkować porażeniem prądem, pożarem i/lub poważnymi obrażeniami.

**OSTRZEŻENIE** – przestrzeganie poniższych zaleceń pomaga zredukować ryzyko wywołania pożaru, porażenia prądem lub obrażeń.

1. Urządzenie może być użytkowane przez dzieci od 8 roku życia oraz osoby o ograniczonych zdolnościach psychicznych, sensorycznych, umysłowych lub nieposiadające wiedzy i doświadczenia, o ile pozostają pod nadzorem lub otrzymały instrukcje dotyczące bezpiecznego użytkowania urządzenia oraz rozumieją potencjalne zagrożenia. Dzieci nie powinny bawić się urządzeniem. Przeprowadzanie konserwacji i czyszczenia przez dzieci, które nie znajdują się pod nadzorem, jest niedopuszczalne.
2. Niniejsze urządzenie nie powinno być obsługiwane przez osoby (w tym dzieci) o ograniczonych zdolnościach fizycznych, sensorycznych lub psychicznych, bądź nieposiadające doświadczenia i wiedzy, chyba że pozostają pod nadzorem lub udzielono im odpowiednich wskazówek.
3. **WYŁĄCZNIE** do użytku WEWNĄTRZ pomieszczeń. Nie używać urządzenia na zewnątrz pomieszczeń ani do celów komercyjnych lub przemysłowych. Nie używać urządzenia na mokrych powierzchniach, ani powierzchniach ze stojącą wodą.
4. Nie zezwalać na używanie urządzenia jako zabawki. Należy zachować szczególną ostrożność podczas użytkowania przez dzieci lub w pobliżu dzieci, zwierząt i roślin.
5. Korzystać z urządzenia wyłącznie w sposób opisany w instrukcji obsługi. Używać wyłącznie przystawek zalecanych przez producenta.
6. Nie używać urządzenia, gdy przewód lub wtyczka są uszkodzone. Jeżeli urządzenie zostało upuszczone, uszkodzone, pozostawione na zewnątrz, wpadło do wody lub nie działa poprawnie, należy je oddać do serwisu.
7. Nie dotykać ładowarki, w tym wtyczki ładowarki i styków ładowarki mokrymi dłońmi.
8. Nie umieszczać żadnych przedmiotów w otworach w urządzeniu. Nie używać, gdy otwory są zablokowane; chronić przed gromadzeniem się kurzu, pyłu, włosów i innych przedmiotów, które mogą ograniczać przepływ powietrza.
9. Zachować ostrożność i nie zbliżać włosów, luźnej odzieży, palców ani innych części ciała do otworów i ruchomych części odkurzacza.
10. Zachować szczególną ostrożność podczas czyszczenia schodów.
11. Nie używać do zbierania palnych lub łatwopalnych cieczy, takich jak benzyna, i nie używać w miejscach, w których takie substancje mogą się znajdować.

12. Nie odkurzać powierzchni lub przedmiotów, które się palą lub dymią, takich jak papierosy, zapalniczki lub gorący popiół.
13. Nie używać bez filtra.
14. Zapobiegać przypadkowemu uruchomieniu. Przed podłączeniem akumulatora, chwyceniem lub podniesieniem urządzenia upewnić się, że włącznik znajduje się w położeniu wyłączenia. Przenoszenie urządzenia, gdy dłoń spoczywa na włączniku, lub podłączenie urządzenia do zasilania, gdy włącznik znajduje się w położeniu włączenia, sprzyja wywołaniu wypadku.
15. Przed dokonaniem regulacji, zmianą akcesoriów lub schowaniem urządzenia należy zawsze odłączyć akumulator od urządzenia. Powyższe środki ostrożności pozwalają ograniczyć ryzyko przypadkowego uruchomienia urządzenia.
16. Aby naładować akumulator, korzystać wyłącznie z odłączanego zasilacza dostarczonego z urządzeniem. Ładowarka przystosowana do ładowania akumulatorów określonego typu może stwarzać zagrożenie pożaru, gdy zostanie użyta do ładowania akumulatorów innego typu.
17. Używać urządzenia wyłącznie z akumulatorami określonymi przez firmę Tineco. Użycie akumulatorów innego rodzaju może stwarzać zagrożenie wystąpienia obrażeń ciała i pożaru.
18. Gdy akumulator nie jest używany, należy go przechowywać z dala od metalowych przedmiotów, takich jak spinacze do papieru, monety, klucze, gwoździe, śruby lub inne małe metalowe przedmioty, które mogą spowodować zwarcie biegunów akumulatora. Zwarcie biegunów akumulatora może spowodować oparzenia lub pożar.
19. W ekstremalnych okolicznościach z akumulatora może wydostać się elektrolit; należy unikać z nim kontaktu. W razie kontaktu przepłukać wodą. Jeżeli elektrolit dostanie się do oczu, zgłosić się do lekarza. Elektrolit z akumulatora może powodować podrażnienia i oparzenia.
20. Nie używać akumulatora ani urządzenia, które są uszkodzone lub zmodyfikowane. Uszkodzone lub zmodyfikowane akumulatory mogą działać w sposób nieprzewidywalny i spowodować pożar, wybuch lub obrażenia ciała.
21. Chronić akumulator lub urządzenie przed pożarem i bardzo wysoką temperaturą. Narażenie na ogień lub temperaturę wyższą niż 130°C może spowodować wybuch.
22. Przestrzegać wszystkich wskazówek dotyczących ładowania i nie ładować akumulatora ani urządzenia w temperaturze niezgodnej z określoną w instrukcji obsługi. Niepoprawne ładowanie lub ładowanie w niewłaściwej temperaturze może spowodować uszkodzenie akumulatora i zwiększyć ryzyko wystąpienia pożaru.
23. Czynności serwisowe należy zlecać osobom posiadającym odpowiednią wiedzę i używającym wyłącznie identycznych części zamiennych. Zapewni to zachowanie bezpieczeństwa urządzenia.
24. Urządzenie zawiera niewymienny akumulator. Nie modyfikować ani nie naprawiać urządzenia lub akumulatora w sposób wykraczający poza wskazówki dotyczące użytkowania i pielęgnacji.
25. Urządzenie należy wyłączyć przed każdym podłączeniem lub odłączeniem końcówki z napędem.
26. Nie ładować ani nie przechowywać urządzenia na zewnątrz pomieszczeń lub wewnątrz samochodu. Akumulator można ładować, przechowywać i użytkować wyłącznie w suchych pomieszczeniach, w których temperatura mieści się w zakresie od 4°C do 40°C. Ładowarka przeznaczona jest tylko do użytku wewnątrz pomieszczeń.

# Specyfikacja

Produkt	SERIA PURE ONE S12
Napięcie	21,6 V ===
Pobierana moc	500 W
Pojemność zbiornika na kurz	0,6 l
Czas ładowania	3-4 godz. dla jednego akumulatora
Wejście zasilania prądem przemiennym	100–240 V~
Pasma częstotliwości Wi-Fi	2,4 G
Maksymalna moc wyjściowa Wi-Fi	19 dB

## Utylizacja

- Akumulator zawiera materiały, które są szkodliwe dla środowiska, dlatego należy go wyjąć z urządzenia przed jego utylizacją.
- Przed wyjęciem akumulatora należy wyłączyć urządzenie.
- Akumulatory, ładowarki, akcesoria i opakowania należy sortować, aby zapewnić recykling przyjazny dla środowiska. Nie utylizować poprzez spalanie, wyrzucenie do wody lub zakopanie w ziemi. Nie utylizować akumulatorów i ładowarek wraz z odpadami z gospodarstwa domowego!
- W razie kontaktu elektrolitu z akumulatora ze skórą lub odzieżą należy niezwłocznie przepłukać te miejsca wodą, aby uniknąć podrażnień, i wezwać pomoc medyczną.

## Dotyczy tylko krajów WE



Zgodnie z dyrektywą Unii Europejskiej 2012/19/UE dotyczącą zużytego sprzętu elektrycznego i elektronicznego (WEEE) i stosowaniu jej w prawodawstwie państw członkowskich akumulatory i ładowarki, które nie nadają się do dalszego użytkowania, muszą być zbierane i utylizowane oddzielnie, w sposób przyjazny dla środowiska.

**Treść może ulec zmianie bez powiadomienia.**

# Widok ogólny

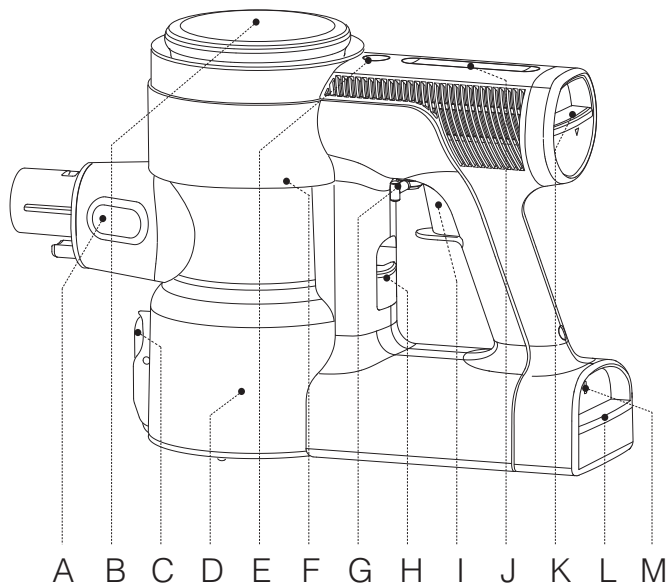

- |   |  |
|---|--|
| A. Czujnik kurzu  | G. Blokada włącznika                     |
| B. Wyświetlacz cyfrowy  | H. Przycisk odłączania zbiornika na kurz |
| C. Przycisk opróżniania zbiornika na kurz                           | I. Włącznik                              |
| D. Zbiornik na kurz   | J. Przełącznik sterowania mocą           |
| E. Tryb AUTO  | K. Przycisk odłączania filtra HEPA       |
| F. Przycisk resetowania Wi-Fi<br>(Wymaga wyjęcia zbiornika na kurz) | L. Przycisk zwalnający baterię           |
|   | M. Wskaźnik stanu akumulatora            |

## Wyświetlacz cyfrowy

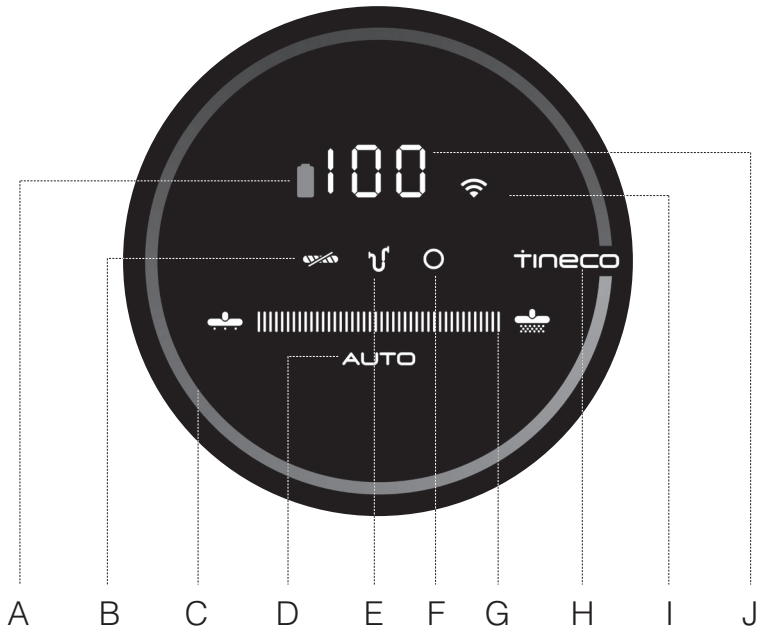

- A. Ikona akumulatora
- B. Zapłątany wałek szczotki
- C. Pętla kontroli zabrudzenia  
(od barwy niebieskiej do czerwonej w zależności od zabrudzenia)
- D. Tryb AUTO
- E. Blokada kanału powietrza
- F. Usterka czujnika kurzu
- G. Wskaźnik zasilania
- H. Logo Tineco
- I. Wskaźnik Wi-Fi
- J. Wskaźnik poziomu naładowania akumulatora

# Aksesoria

## Uwaga!

- Przed użyciem na powierzchni wrażliwej na uszkodzenie wypróbować działanie przystawki na niewidocznej niewielkiej części powierzchni.
- Aby dowiedzieć się, co powinno zawierać opakowanie, należy zapoznać się z listą „Dołączone akcesoria”, która znajduje się na opakowaniu.
- Poniżej prezentujemy liczne akcesoria, które są kompatybilne z tym modelem. Akcesoria można dokupić pod adresem [www.tineco.com](http://www.tineco.com) lub [store.tineco.com](http://store.tineco.com).

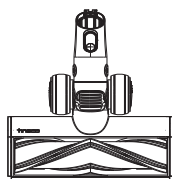

## Wielozadaniowa duża szczotka LED z napędem bezpośrednim

Technologia napędu bezpośredniego zwiększa wydajność czyszczenia i zapewnia dużą dynamikę sprzątania; bardzo dobrze usuwa drobny pył i zanieczyszczenia z dywanów i podłóg twardych. Oświetlenie diodowe z przodu szczotki ułatwia sprząatanie w miejscach, które nie są oświetlone.

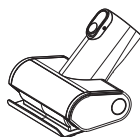

## Miniszczotka z napędem

Do odkurzania tapicerowanych mebli, materacy itp. Odkurza sierść zwierząt i usuwa uporczywe zanieczyszczenia.

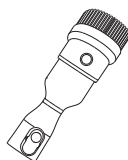

## Szczotka do kurzu 2 w 1

Naciśnięcie przycisku zwalniającego powoduje zamianę szerokiej końcówki w miękką szczotkę. Miękka szczotka najlepiej sprawdza się na twardych powierzchniach mebli, podczas gdy szczotka szeroka skutecznie czyści meble tapicerowane, zasłony itp.

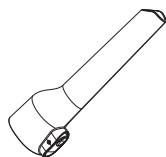

## Końcówka szczelinowa

Do narożników, zakamarków i innych trudno dostępnych miejsc, takich jak przestrzeń dookoła siedzeń w samochodzie, ramy obrazów i szafki.



## Miękka szczotka do kurzu

Włosie ustawione pod kątem w wąskiej, owalnej oprawce zapewnia antystatyczny, miękki kontakt. Odpowiednia do odkurzania półek, lamp, delikatnych powierzchni, urządzeń elektronicznych i innych.

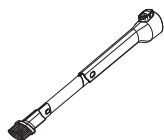

### Elastyczna długa końcówka szczelinowa

Łatwo się wygina, ułatwia dotarcie do ciasnych miejsc. Odpowiednia do usuwania kurzu spod mebli i za nimi, wokół lodówek i z innych ciasnych przestrzeni.

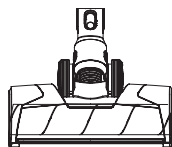

### Duża szczotka LED z napędem i miękkim wałkiem

Idealna do twardych podłóg, w szczególności do wrażliwych podłóg drewnianych. Równocześnie zbiera większe i drobniejsze zabrudzenia.

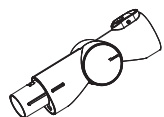

### Rura składana nastawna

Połączenie przegubowe umożliwia regulację kąta, zapewniając elastyczność podczas czyszczenia nisko i wysoko.



### Elastyczna rura przedłużająca

Doskonale przedłużanie i elastyczność umożliwiające dotarcie do trudno dostępnych miejsc; idealnie sprawdzi się w samochodzie. Kompatybilna ze wszystkimi akcesoriami Tineco bez napędu.

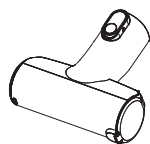

### Przystawka do automatycznego czyszczenia filtra wstępnego

Zanieczyszczony filtr to główna przyczyna obniżenia mocy ssania. Dzięki temu narzędziu filtr będzie służył znacznie dłużej. Wystarczy umieścić zabrudzony filtr wewnątrz przystawki do automatycznego czyszczenia filtra wstępnego i zamknąć pokrywę. Podłączyć przystawkę do urządzenia głównego i nacisnąć przycisk spustowy. Urządzenie zostanie wyłączone automatycznie, gdy zadanie dobiegnie końca.



### Narzędzie do usuwania włosów

Końcówka z niewielkim ostrzem umożliwia usuwanie włosów i innych zanieczyszczeń owiniętych wokół wałka. Końcówka ze szczotką służy do czyszczenia okienka szczotki i zbiornika na kurz.

# Montaż

## Montaż rury

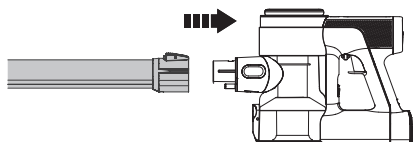

Dołączyć rurę.

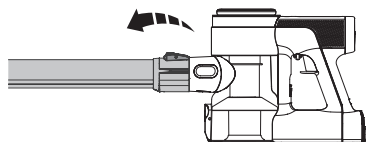

Aby odłączyć rurę, nacisnąć przycisk zwalniający.

## Montaż szczotki

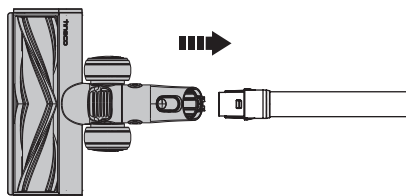

Dołączyć szczotkę z napędem.

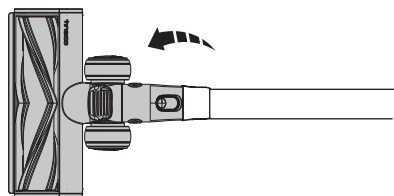

Aby odłączyć szczotkę z napędem, nacisnąć przycisk zwalniający.

## Montaż zbiornika na kurz

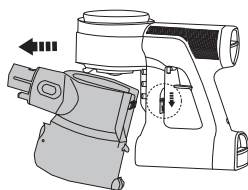

Aby dokładniej oczyścić zbiornik na kurz, nacisnąć przycisk zwalniający zbiornik na kurz – zbiornik zostanie całkowicie odłączony od urządzenia.

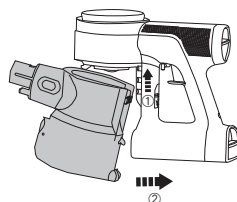

Montując zbiornik na kurz, trzymać go pod kątem i wsunąć nacięcie w górnej części zbiornika na hak modułu głównego. Pchnąć do góry, aby hak zatrzasnął się w wycięciu w zbiorniku, a następnie zatrzasnął się na miejscu.

## Umieszczanie baterii

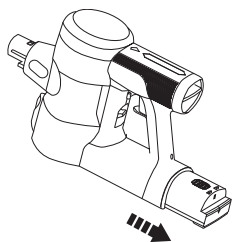

Nacisnąć przycisk odłączania akumulatora i wyjąć akumulator.

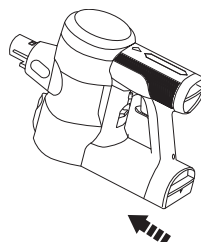

Aby podłączyć, wsunąć akumulator w szczelinę w podstawie urządzenia głównego. Poprawnie umieszczony akumulator zatrzaśnie się na miejscu.

## Montaż ściennej stacji dokowania

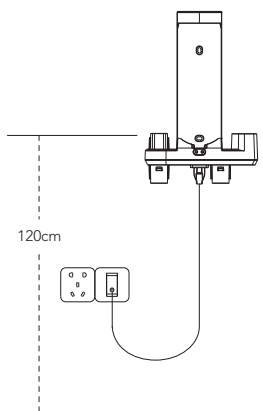

Wybrać odpowiednie miejsce do montażu stacji dokowania. Zalecamy montaż 120 cm nad podłogą – mierzone od dolnej śruby (dokładna wysokość montażu powinna być uzależniona od parametrów miejsca instalacji).

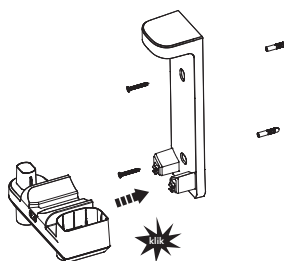

Złożyć dwa elementy uchwytu, tak aby się zatrzaśnęły. Następnie przymocować stację do ściany za pomocą śrub dostarczonych przez Tineco.

### Ostrzeżenie

- Upewnić się, że w miejscu montażu w ścianie nie ma rur z gazem, wodą lub przewodów elektrycznych.
- Aby zapobiec spadnięciu stacji, sprawdzić, czy jest dobrze przymocowana.

# Obsługa

## Przygotowanie do pracy

### Uwaga!

- Przed pierwszym użyciem ładować urządzenie przez 3–4 godziny w pomieszczeniu, w którym temperatura mieści się w zakresie od 4°C do 40°C (więcej informacji: „Ładowanie akumulatora”).
- Wybrać przystawkę i połączyć ją z urządzeniem przed rozpoczęciem pracy (więcej informacji w sekcji „Akcesoria”).

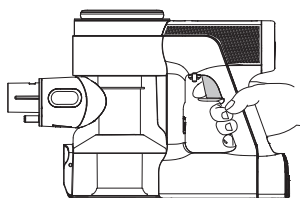

Nacisnąć włącznik, aby aktywować ssanie.

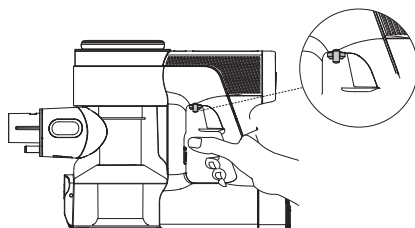

Użyć blokady włącznika, aby korzystać z trybu pracy ciągłej.



Urządzenie domyślnie uruchomi się w trybie AUTO. Przesunąć przełącznik sterowania mocą, aby przełączyć na tryb ręczny. Przytrzymać przycisk AUTO, aby powrócić do trybu AUTO.

## Wybór trybu czyszczenia

### Tryb AUTO

- W trybie AUTO wskaźnik zasilania i kolor pętli kontroli zabrudzenia zmieniają się w zależności od ilości wykrytego kurzu. Czerwona pętla kontroli zabrudzenia oznacza wykrycie większych zabrudzeń, zaś niebieska pętla kontroli zabrudzenia oznacza wykrycie niższego stopnia zabrudzenia. W tym trybie automatycznie zapewniana jest optymalna skuteczność czyszczenia.



### AUTO



Czysto:  
minimalna moc



Zmienna w  
zależności od  
stopnia zabrudzenia



Silne zabrudzenia:  
maksymalna moc

- Chronicznie chronić wyświetlacz cyfrowy przed kontaktem z ostrymi przedmiotami, aby uniknąć zarysowań i zadrapań.

### Uruchamianie trybu AUTO

①

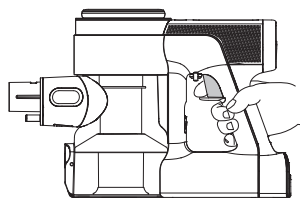

②



Urządzenie uruchamia się domyślnie w trybie AUTO. Następnie przez 3 sekundy urządzenie wykrywa ewentualne blokady lub kurz. Jeżeli kurz nie zostanie wykryty, zmniejszana jest moc, aby oszczędzać energię elektryczną.

W trybie ręcznym przytrzymać przycisk AUTO przez 2 sekundy, do czasu podświetlenia wskaźnika AUTO.

## Tryb ręczny

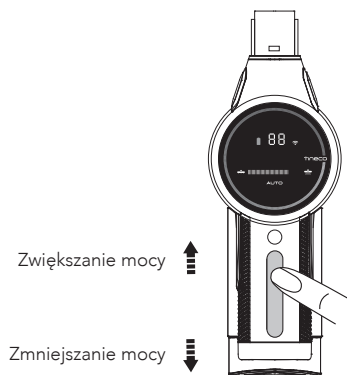

W trybie AUTO przesunąć przełącznik sterowania mocą, aby przełączyć na tryb ręczny.  
W trybie ręcznym użytkownik dobiera moc w zależności od potrzeb.

### **Uwaga!**

Obsługiwać suchymi dłońmi. Zabrudzone dłonie mogą pogarszać działanie przełącznika.

## Aplikacja

- Wszystkie funkcje można obsługiwać za pomocą aplikacji Tineco. Aplikację Tineco można pobrać ze sklepu App Store, Google Play i oficjalnej strony Tineco.

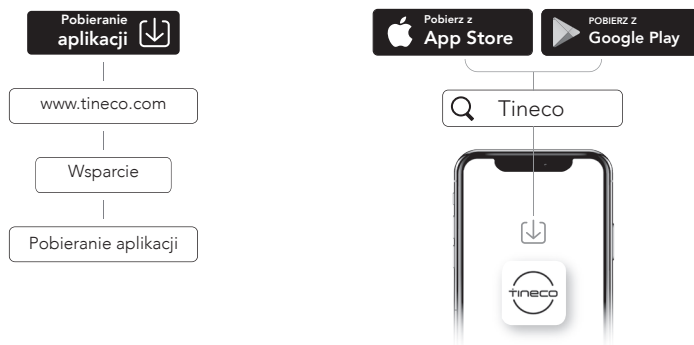

## Wprowadzenie do funkcji aplikacji



### Akumulator

Poziom naładowania akumulatora w czasie rzeczywistym.



### Raport z czyszczenia

Wyświetla ilość kurzu, czas pracy w godzinach i stan urządzenia.



### Regulacja ssania

W trybie ręcznym przesunąć palcem po ekranie telefonu, aby zmienić siłę ssania.



### Przypomnienie o stanie filtra

Rejestruje stan zanieczyszczenia filtra i w razie potrzeby wyświetla przypomnienie o konieczności czyszczenia.



### Kontakt z nami

W razie problemów prosimy o kontakt z Działem obsługi klienta, w godzinach pracy.



### Opinie

W razie komentarzy prosimy o przesłanie opinii.

## Opróżnianie zbiornika na kurz

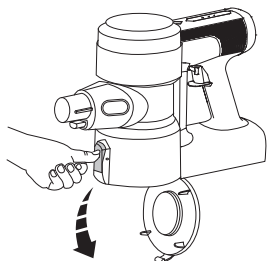

Nacisnąć przycisk zwalnający, znajdujący się z boku zbiornika na kurz, aby opróżnić jego zawartość.

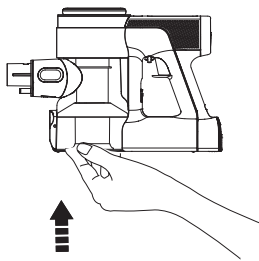

Zamknąć i zatrzasnąć kłapkę zbiornika na kurz.

- Po zakończeniu pracy umieścić urządzenie na ściennej stacji dokowania, gdzie może być przechowywane i ładowane.

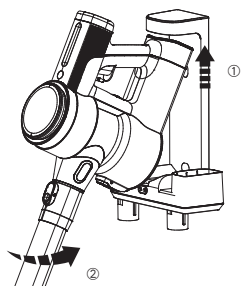

Umieścić moduł główny na stacji dokowania.

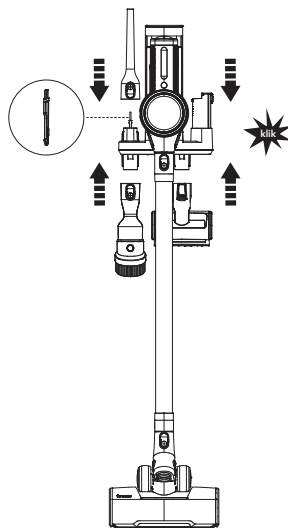

Aby uniknąć uszkodzenia włosów, po zakończeniu pracy umieszczać przystawki na stacji dokowania.

## Ładowanie akumulatora

- Gdy urządzenie znajduje się na ściennej stacji dokowania, w pierwszej kolejności ładowany jest akumulator przymocowany do jednostki głównej, a następnie akumulator zapasowy.

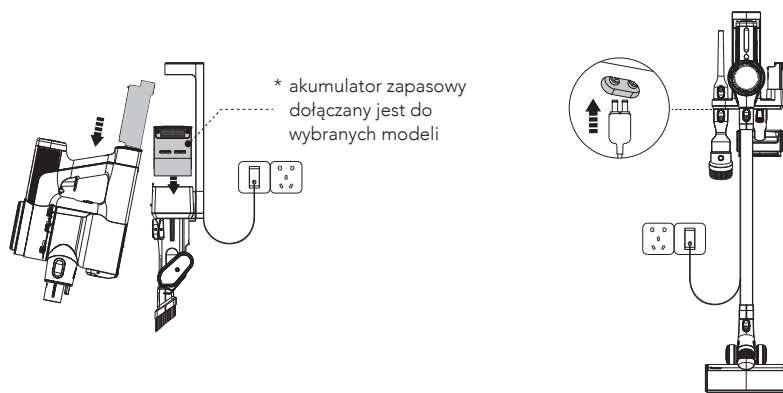

Podłączyć zasilacz do stacji dokowania i gniazda.

Aby przeprowadzić ładowanie, umieścić urządzenie główne i/lub zapasowy akumulator na stacji dokowania. Akumulator może być ładowany, gdy jest podłączony do urządzenia głównego lub gdy jest odłączony.

### Uwaga!

- Jeżeli potrzebny jest zapasowy akumulator, należy go zakupić w firmie Tineco.



### Ostrzeżenie

- Akumulator można ładować wyłącznie zasilaczem dostarczonym przez Tineco.
- Jeżeli akumulator litowy nie będzie używany przez długi czas, należy go przechowywać w chłodnym, suchym miejscu. Co 3 miesiące należy sprawdzić, czy akumulator jest naładowany przynajmniej w połowie (poziom naładowania akumulatora > 50%).
- Przechowywać w suchym miejscu, wewnątrz pomieszczeń. Chronić urządzenie przed światłem słonecznym i ujemną temperaturą. Zalecany zakres temperatur: 4°C–40°C.

## Czas pracy

- W trybie AUTO czas pracy wynosi około 50 minut. W trybie MAX (maksymalnej mocy) czas pracy wynosi około 10,5 minut. (przy jednym akumulatorze)
- Dane na temat szacowanego czasu pracy zostały uzyskane przez Tineco Laboratory z wykorzystaniem jednego akumulatora i akcesoriów bez napędu.

## Czas ładowania

- Pełne ładowanie pojedynczego akumulatora zajmuje około 3-4 godzin.
- Dane szacunkowe uzyskane przez Tineco Laboratory w temperaturze otoczenia w zakresie od 4°C do 40°C.

## Wskaźnik

- W przypadku poniższych powiadomień należy sprawdzić wskazówki podane w rozdziale „Rozwiązywanie problemów” niniejszej instrukcji obsługi.

### Podczas pracy



Poziom naładowania akumulatora > 20%: świeci zielona dioda.



Poziom naładowania akumulatora ≤ 20%: świeci czerwona dioda.



Miga czerwona dioda: usterka.



Migają: blokada wałka szczotki.



Migają: blokada w urządzeniu. W filtrze lub zbiorniku na kurz.



Migają: blokada czujnika w zbiorniku na kurz lub zbiornik na kurz jest nieprawidłowo zainstalowany.

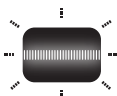

Miga: awaria silnika.



Podświetlony: pomyślne połączenie z Wi-Fi.



Miga: łączenie z Wi-Fi.



Wyłączony: sieć Wi-Fi nie jest podłączona, połącz.

## Podczas ładowania

- Akumulator zapasowy będzie ładowany dopiero po pełnym naładowaniu akumulatora przymocowanego do urządzenia głównego (akumulator zapasowy dołączany jest do wybranych modeli).

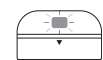

Akumulator  
na urządzeniu  
głównym

Ładowanie akumulatora  
(poziom naładowania akumulatora: 0–99%)

Ikona akumulatora: świeci, zielona.

Wskaźnik akumulatora: miga, zielony.

Wskaźnik Tineco: miga.

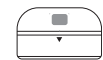

Akumulator  
na urządzeniu  
głównym

W pełni naładowany  
(poziom naładowania akumulatora do: 100%)

Po 5 min

Ikona i wskaźnik akumulatora: świecą, zielone.

Wskaźnik Tineco: podświetlony.

Po 5 minutach: lampki wszystkich wskaźników gasną.

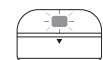

Miga zielona ikona akumulatora:

brak akumulatora lub akumulator nieprawidłowo zainstalowany.



Oba wskaźniki migają (kolor czerwony): usterka.

# Konserwacja

## Uwaga!

- Po każdym użyciu należy wyczyścić zbiornik na kurz i filtry.
- Jeżeli wskaźnik oznajmia zablokowany kanał powietrza, użyć przystawki do czyszczenia, aby dokładnie wyczyścić filtr wstępny. Aby zachować wysoką wydajność, należy myć i suszyć filtr wstępny co miesiąc i wymieniać go co 6 miesięcy.  
Co 3 miesiące należy umyć i wysuszyć filtr HEPA i wymieniać go co 12 miesięcy.

## Pojemnik na kurz i filtr z siatki

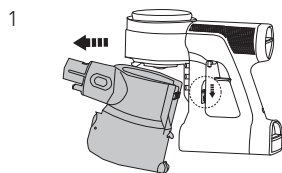

Aby odłączyć zbiornik na kurz, nacisnąć przycisk zwalnający zbiornik na kurz.

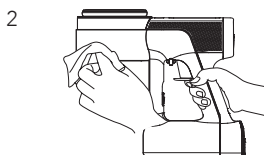

Wyczyścić wilgotną ściereczką, zachowując ostrożność, aby woda nie dostała się do głównego modułu urządzenia i akumulatora.

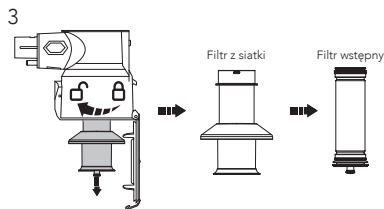

Obrócić przeciwnie do ruchu wskazówek zegara, aby wyjąć filtry.

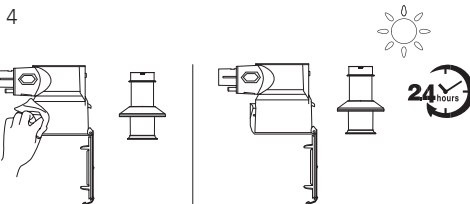

Wyczyścić zbiornik na kurz i filtr z siatki za pomocą wilgotnej ściereczki. Pozostawić do całkowitego wyschnięcia w warunkach naturalnych i zamontować.

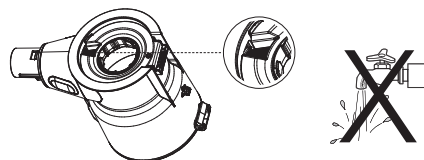

## Ostrzeżenie

- Nie myć zbiornika na kurz pod bieżącą wodą, ponieważ zawiera czujnik kurzu. W razie kontaktu z wodą wysuszyć suszarką do włosów.

## Filtr wstępny

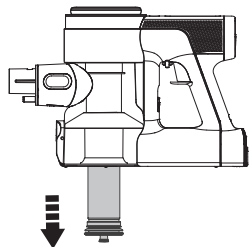

Przed czyszczeniem upewnić się, że urządzenie jest wyłączone i wyjąć zanieczyszczony filtr wstępny z uchwytu filtra z siatki.

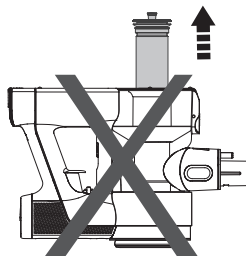

Nie obracać urządzenia do góry dnem podczas wyjmowania lub montażu filtra, aby zapobiec przedostaniu się kurzu do silnika.

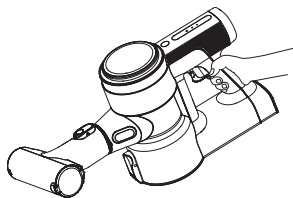
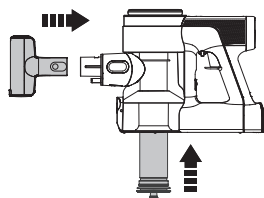
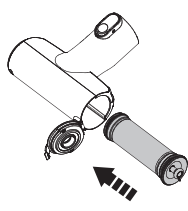

Umieścić czysty filtr w module głównym. Umieścić zabrudzony filtr wstępny w przystawce do czyszczenia i podłączyć przystawkę do czyszczenia do modułu głównego.

Włączyć ssanie, aby oczyścić filtr wstępny. Urządzenie zostanie wyłączone automatycznie, gdy czyszczenie dobiegnie końca. Czysty filtr wstępny należy zachować, jako część zapasową, do późniejszego wykorzystania.

## Filtr HEPA

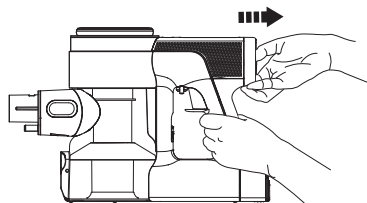

Nacisnąć przycisk odłączania filtra HEPA i ostrożnie zdjąć filtr w celu czyszczenia. Nie używać urządzenia, w którym nie ma filtra HEPA.

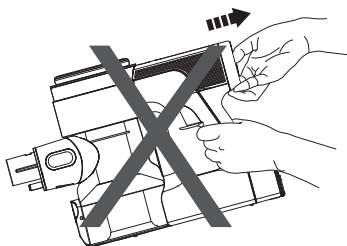

Nie ustawiać urządzenia w położeniu przedstawionym powyżej podczas wyjmowania lub montażu filtra HEPA, aby zapobiec przedostaniu się kurzu do silnika.

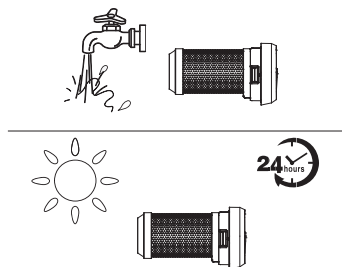

Filtr HEPA można umyć pod bieżącą wodą.  
Przed ponownym montażem należy go całkowicie wysuszyć.

## Czujnik kurzu

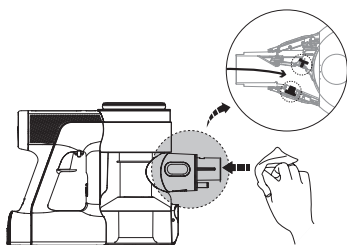

Aby zapobiec gromadzeniu się kurzu, który może obniżyć skuteczność odkurzacza, wytrzeć dyszę ssącą mokrą ściereczką.

## Miniszczotka z napędem

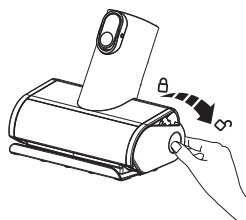

Nacisnąć w dół pokrywę końcówki wałka.

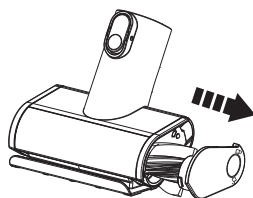

Wyciągnąć wałek szczotki.

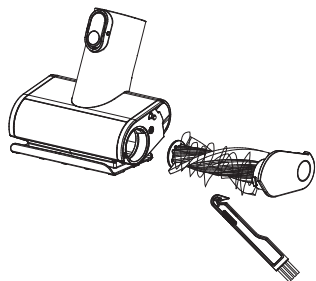

Usunąć zanieczyszczenia owinięte wokół wałka za pomocą narzędzia do usuwania włosów marki Tineco.

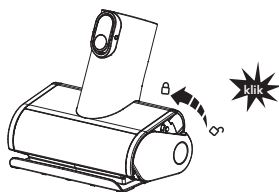

Umieścić wałek szczotki pod kątem i pchnąć do góry, aby się zatrzasnął na miejscu.

## Wałek szczotki

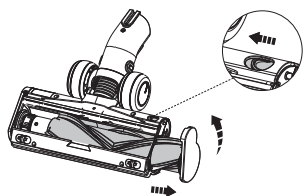

Przesunąć przełącznik, aby otworzyć pokrywę wałka szczotki. Obracać otwarty wałek szczotki w kierunku przeciwnym do ruchu wskazówek zegara, aby wyjąć go z obudowy.

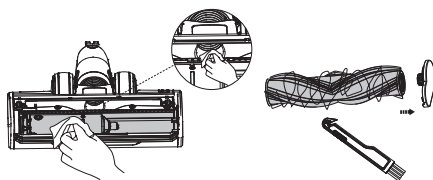

Po wyjęciu wałka szczotki ostrożnie oczyścić okienko szczotki i dyszę ssącą. Usunąć zanieczyszczenia owinięte wokół wałka za pomocą narzędzia do usuwania włosów marki Tineco.

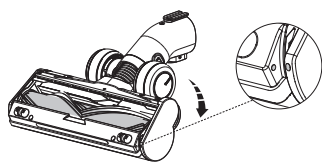

Całkowicie umieścić wałek szczotki w okienku szczotki i obrócić pokrywę znajdującą się na końcu wałka w prawo, aby wałek zatrzasnął się na miejscu.











### Ostrzeżenie

- Szczotka z napędem zawiera podzespoły elektroniczne, których nie można moczyć ani myć w wodzie.

# Rozwiązywanie problemów

Problem	Możliwa przyczyna	Rozwiązanie
Urządzenie nie włącza się	Brak zasilania	Naładować akumulator
	Zabezpieczenie przed przegrzaniem	Uruchomić ponownie po ostygnięciu
	Dysza ssąca została zablokowana	Sprawdzić i usunąć blokady
Niska siła ssania	Zbiornik na kurz jest zapełniony, a filtry zabrudzone	Opróżnić zbiornik i wyczyścić filtry
	Filtr wstępny nie został zamontowany	Zamontować filtr wstępny
	Urządzenie jest zablokowane (tj. rura, dysza ssąca lub inne elementy)	Usunąć blokadę
	Wątek szczotki jest opleciony włosami lub włóknami	Wyczyścić wałek szczotki
Silnik wydaje nietypowe dźwięki	Urządzenie jest zablokowane (tj. rura, dysza ssąca lub inne elementy)	Usunąć blokadę
Akumulator nie łąduje się	Zasilacz jest nieprawidłowo podłączony	Prawidłowo podłączyć zasilacz
	Niewystarczający kontakt pomiędzy urządzeniem głównym a akumulatorem	Sprawdzić, czy urządzenie główne i akumulator są prawidłowo umieszczone
	Zasilacz nie jest przeznaczony do modelu PURE ONE S12	Użyć oryginalnego zasilacza

Problem	Możliwa przyczyna	Rozwiązanie
Miga wskaźnik blokady wałka szczotki 	Wałek szczotki został zablokowany	Usunąć blokadę
Miga dioda zasilania 	Błąd silnika	Usunąć blokadę lub uruchomić ponownie
Miga wskaźnik blokady kanału powietrza 	Urządzenie jest zablokowane lub zapełnione kurzem na filtrze i w zbiorniku na kurz	Usunąć blokady, wyczyścić filtr i zbiornik na kurz
Miga wskaźnik usterki czujnika kurzu 	1. Blokada czujnika w zbiorniku na kurz 2. Zbiornik na kurz nie został zamontowany	1. Usunąć kurz z czujnika wewnętrznego 2. Prawdopodobnie zamontować zbiornik na kurz
Wskaźnik Wi-Fi nie świeci 	Nie połączono z siecią Wi-Fi	Skorzystać ze wskazówek w aplikacji i połączyć z siecią Wi-Fi
Podczas pracy miga czerwony wskaźnik akumulatora 	Akumulator przegrzał się	Wyjąć akumulator i poczekać na jego ostygnięcie
Podczas ładowania miga czerwony wskaźnik akumulatora i czerwona ikona akumulatora  	Błąd ładowania	Zasilacz nie jest przeznaczony do modelu PURE ONE S12
Podczas ładowania na ekranie miga zielona ikona akumulatora 	Podczas ładowania stwierdzono brak akumulatora lub akumulator nieprawidłowo zainstalowany	Poprawnie zainstalować akumulator na urządzeniu głównym

## Uwaga!

Jeżeli powyższe wskazówki nie rozwiążą problemu, zapraszamy na naszą stronę internetową [www.tineco.com](http://www.tineco.com), gdzie można uzyskać dalsze wsparcie.

# Gwarancja

## 2-LETNIA OGRANICZONA GWARANCJA

- Dotyczy wyłącznie zakupów dokonanych u oficjalnych sprzedawców Tineco.
- Objęcie gwarancją jest uzależnione od przestrzegania wskazówek umieszczonych w niniejszej instrukcji obsługi i podlega warunkom określonym poniżej.

## CO OBEJMUJE GWARANCJA?

- Urządzenie Tineco jest objęte 2-letnią gwarancją na wady materiałowe i wykonawcze, pod warunkiem, że jest użytkowane w warunkach domowych, do celów niekomercyjnych, zgodnie z instrukcją obsługi dostarczoną przez Tineco. Kupowane oddzielnie akcesoria z napędem i akumulator objęte są roczną gwarancją.
- Gwarancja obejmuje pokrycie kosztu robocizny i wszelkich części zamiennych wymaganych do zapewnienia prawidłowego działania urządzenia w okresie obowiązywania gwarancji.
- Gwarancja obowiązuje wyłącznie w przypadku urządzenia użytkowanego w kraju, w którym zostało zakupione.

## CZEGO GWARANCJA NIE OBEJMUJE?

Tineco nie ponosi odpowiedzialności za koszty, szkody lub naprawy w przypadku:

- urządzeń zakupionych od nieautoryzowanego dealera;
- niedbałej obsługi lub obchodzenia się z urządzeniem, nieprawidłowego wykorzystania, nadużyć i/lub braku konserwacji bądź użytkowania w sposób niezgodny z instrukcją obsługi Tineco;
- wykorzystania urządzenia do celów innych niż domowe, np. do celów komercyjnych, wynajmu;
- użycia podzespołów niezgodnych z instrukcją obsługi Tineco;
- użycia podzespołów i akcesoriów innych niż wyprodukowane i zalecane przez Tineco;
- czynników zewnętrznych niezwiązanych z jakością i użytkowaniem produktu, takich jak pogoda, modyfikacje, wypadki, awarie zasilania, przepięcia i działania siły wyższej;
- napraw i zmian wprowadzonych przez podmioty nieupoważnione;
- nieusunięcia blokady lub innego niebezpiecznego materiału z urządzenia;
- zwykłego zużycia, w tym naturalnego zużycia podzespołów, takich jak przezroczysty pojemnik, pas, filtr, HEPA, drążek szczotki i przewód zasilający (lub przypadków wykrycia uszkodzeń zewnętrznych lub nadużycia), uszkodzenia dywanu lub podłogi spowodowanego użyciem niezgodnym ze wskazówkami producenta lub z powodu niewyłączenia drążka szczotki w odpowiednim momencie;
- skrócenia czasu rozładowywania się akumulatora w wyniku starzenia i zużycia.

## OGRANICZENIA GWARANCJI

- Wszelkie dorozumiane gwarancje związane z urządzeniem, w tym gwarancja pokupności lub przydatności do określonego celu, są ograniczone do czasu obowiązywania niniejszej gwarancji.
- Ochrona gwarancyjna dotyczy pierwotnego właściciela i oryginalnego akumulatora i nie podlega cesji.
- Niniejsza Ograniczona gwarancja przyznaje użytkownikowi określone prawa. Użytkownikowi mogą przysługiwać również inne prawa, które mogą być różne w zależności od jurysdykcji.
- Gwarancja producenta może nie obejmować wszystkich przypadków w zależności od czynników, takich jak wykorzystanie urządzenia, miejsce zakupu oraz podmiot, od którego produkt zakupiono. Należy uważnie przeczytać Gwarancję i w razie pytań skontaktować się z producentem.

## USŁUGI GWARANCYJNE

**Rejestracja:** zalecamy zarejestrowanie zakupionego produktu na oficjalnej stronie firmy Tineco ([www.tineco.com](http://www.tineco.com)) i uzyskanie dodatkowych korzyści. Aby dokonać rejestracji, należy wprowadzić 11 ostatnich cyfr numeru seryjnego (umieszczonego na podstawie modułu odkurzacza).

Brak rejestracji nie ogranicza przysługującej gwarancji.



**Jak skorzystać z gwarancji?** Należy zachować dowód zakupu. Aby złożyć reklamację w ramach ograniczonej gwarancji, należy podać numer seryjny urządzenia i przedstawić oryginał paragonu zakupu zawierającego datę zakupu i numer zamówienia.

Prace zostaną przeprowadzone przez firmę Tineco lub autoryzowanego przedstawiciela.

Uszkodzone części, które zostaną wymienione, staną się własnością firmy Tineco.

Usługa wykonana w ramach gwarancji nie wydłuża okresu gwarancji.

Zapraszamy na stronę Tineco  
**[www.tineco.com](http://www.tineco.com)**, na której można  
skorzystać z profesjonalnej obsługi.



**tineco**  
Live Easy.  
Enjoy Life.



 [www.tineco.com](http://www.tineco.com)

Kontaktieren Sie uns. Wir melden uns innerhalb eines Werktages bei Ihnen.

Contact us - We'll get back to you within 1 business day.

Conéctese con nosotros. Nos pondremos en contacto con usted dentro de 1 día laboral.

Contactez-nous. Nous vous répondrons dans 1 jour ouvrable.

Contattarci - risponderemo entro 1 giorno lavorativo.

Skontaktuj się z nami – odpowiemy w ciągu 1 dnia roboczego.

