

DE: ACHTUNG! Lesen Sie die Bedienungsanleitung vor Gebrauch sorgfältig durch!

novel

TECHNISCHE DATEN

Artikelnummer: 48730061-04 / T240555202

Nennleistung für die gesamte Leuchte: 220–240 V Wechselstrom, 50/60 Hz, 16 W

Nennleistung Leuchte: SELV, Gleichstrom, 0,4 A, 14,5 W, LED

Stromversorgung: Abnehmbarer Netzadapter (Modellnummer: LED-3042-0400P)

Eingang Adapter: 220–240 V Wechselstrom, 50/60 Hz, 140 mA;

Ausgang Adapter: 30–42 V Gleichstrom, 400 mA; ohne elektronische Last: 52 V Gleichstrom.

Schutzklasse gegen elektrischen Schlag: Klasse III für die Leuchte, Klasse II für den Adapter.

Funktionen der Leuchte: Farbtemperatur 3000 K, nicht dimmbar, ein-/ausschalten mittels Kippschalter.

Montageart: Tischleuchte

Diese Leuchte enthält eine Lichtquelle der Energieeffizienzklasse E.

1,66 x LED-Modul: SELV, Gleichstrom, 240 mA, Leistungsaufnahme (Pon) 8,7 W, 3000 K, 1250 lm in einer Kugel (360°).

Leuchtmittel und LED-Treiber sind nicht vom Benutzer austauschbar.

Leuchtmittel und LED-Treiber dürfen nur von einer Fachkraft ausgetauscht werden.

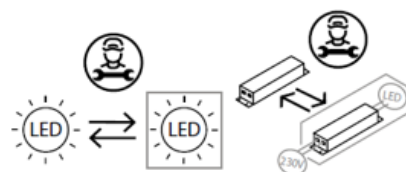

WARNHINWEISE

-  Die Leuchte ist nur für den Innenbereich bestimmt.
- Die Montage dieser Leuchte hat durch eine fachlich qualifizierte Person zu erfolgen.
- Verwenden Sie die Leuchte nicht in einer feuchten Umgebung, um Ableitströme und Stromschläge zu vermeiden.
- Vergewissern Sie sich vor der Montage, dass die Stromversorgung unterbrochen ist.
- Berühren Sie die Leuchte niemals mit bloßen Händen, wenn diese in Betrieb ist.
- Die Leuchte ist ausschließlich für die bestimmungsgemäße Verwendung zugelassen. Jegliche Änderungen sind untersagt.
- Das Leuchtmittel dieser Leuchte kann am Ende seiner Lebensdauer von einer fachlich qualifizierten Person ausgetauscht werden.
- Um Risiken zu vermeiden, ist das äußere, flexible Kabel oder die Leitung der Leuchte bei Beschädigung ausschließlich vom Hersteller, dessen Vertriebspartner oder einer ähnlich qualifizierten Person zu ersetzen.

-  Bedeutung der durchgestrichenen Mülltonne: Entsorgen Sie elektrische Geräte nicht im unsortierten Hausmüll, sondern nutzen Sie getrennte Sammelstellen. Wenden Sie sich bezüglich der verfügbaren Sammelstellen an Ihre Gemeindeverwaltung. Wenn elektrische Geräte auf Mülldeponien entsorgt werden, können gefährliche Stoffe ins Grundwasser und damit in die Nahrungskette gelangen. Dies schädigt Ihre Gesundheit und Ihr Wohlbefinden.

BDSK Handels GmbH & Co. KG, Mergentheimer Straße 59

97084 Würzburg, Deutschland, UID: DE279448078

www.xxxlutz.com

info@xxxlutz.at



48730061-04

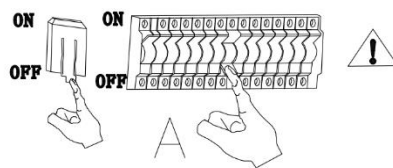
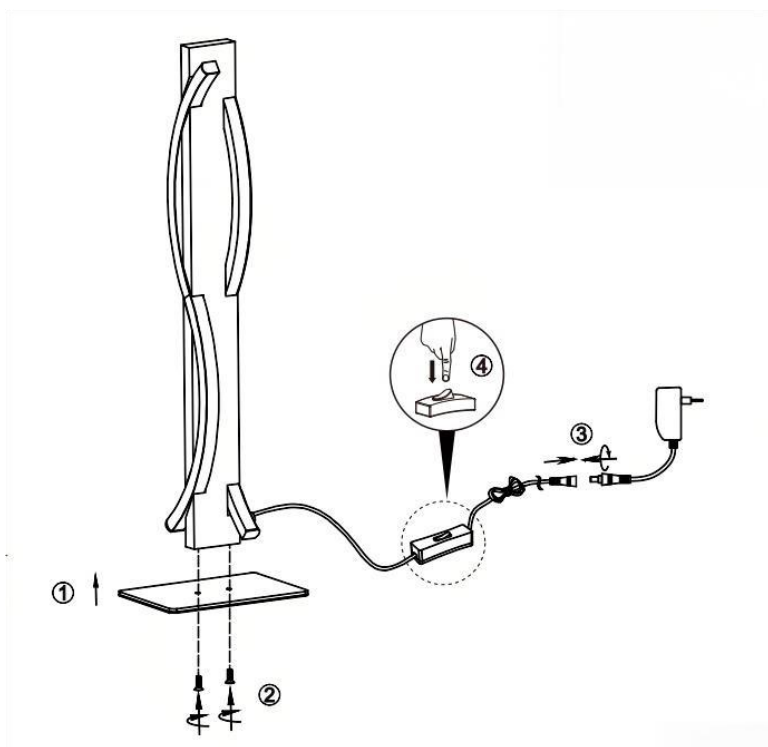

Ersatzteile		
Code	Bestandteil	Artikelnummer
A	 x1 LED-Treiber: LED-3042-0400P	48730061-04

HINWEIS:

Die LED-Stehleuchte muss über einen zugelassenen, unabhängigen LED-Treiber mit der folgenden Modellnummer versorgt werden: LED-3042-0400P.

Montage:

1. Entnehmen Sie den Leuchtenkörper und den Sockel.
2. Befestigen Sie den Leuchtenkörper mit zwei (2) Schrauben am Sockel und ziehen Sie diese fest.
3. Verbinden Sie den Adapter mit dem Netzkabel, indem Sie den Steckverbinder im Uhrzeigersinn drehen, bis Sie ein Klicken hören.
4. Drücken Sie den Fußschalter nach unten, um die Leuchte einzuschalten.

CZ: POZOR! Před použitím si pečlivě přečtěte návod k obsluze.

novel

TECHNICKÉ ÚDAJE

Číslo výrobku: 48730061-04 / T240555202

Jmenovitý výkon pro celé svítidlo: 220–240 V střídavý proud, 50/60 Hz, 16 W

Jmenovitý výkon svítidla: SELV, stejnosměrný proud, 0,4 A, 14,5 W, LED

Napájení: odnímatelný síťový adaptér (číslo modelu: LED-3042-0400P)

Vstup adaptéru: 220-240 V střídavý proud, 50/60 Hz, 140 mA;

Výstup adaptéru: 30–42 V stejnosměrný proud, 400 mA; bez elektronické zátěže: 52 V stejnosměrný proud.

Třída ochrany před úrazem elektrickým proudem: třída III pro svítidlo, třída II pro adaptér.

Funkce svítidla: teplota barev 3000 K, nestmívatelné, zapínání/vypínání páčkovým spínačem.

Typ montáže: stolní svítidlo

Toto svítidlo obsahuje žárovku energetické třídy E.

1,66 x LED modul: velmi nízké napětí (SELV), stejnosměrný proud, 240 mA, příkon (Pon) 8,7 W, 3000 K, 1250 lm ve všech směrech (360°).

Žárovky a LED ovladače nesmí vyměňovat uživatel.

LED žárovky a LED ovladače smí vyměňovat pouze kvalifikovaný odborník.

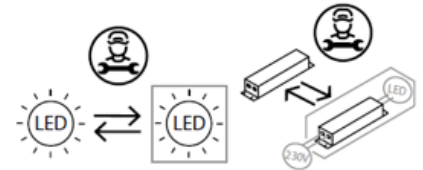

UPOZORNĚNÍ

-  Toto svítidlo je určeno výhradně pro použití v interiéru.
- Montáž svítidla musí provést kvalifikovaná osoba.
- Svítidlo neinstalujte do vlhkého prostředí, tím zabráníte svodovému proudu nebo zasáhnutí elektrickým proudem.
- Před montáží se ujistěte, že je vypnutý elektrický proud.
- Pokud je svítidlo v provozu, nikdy se ho nedotýkejte holýma rukama.
- Svítidlo je určeno výhradně k danému účelu. Jakékoli úpravy jsou zakázány.
- Žárovku tohoto svítidla smí po skončení životnosti vyměnit odborně způsobilá osoba.
- Aby se předešlo rizikům, smí vnější ohebný kabel nebo kabel žárovky v případě poškození vyměnit pouze výrobce, jeho obchodní partner nebo podobně kvalifikovaná osoba.

-  Význam symbolu přeškrtnuté popelnice: Elektrické spotřebiče nelikvidujte v netříděném odpadu. Využijte k tomu samostatné sběrný. Informace o dostupných sběrnách Vám poskytne příslušná obec. Likvidují-li se elektrické spotřebiče na běžných skládkách, mohou se z nich uvolňovat nebezpečné látky, které se mohou dostat do podzemních vod a posléze do potravinového řetězce. To může ohrozit Vaše zdraví.

BDSK Handels GmbH & Co. KG, Mergentheimer Straße 59,
97084 Würzburg, Německo, DIČ: DE279448078

www.xxxlutz.com

info@xxxlutz.at



48730061-04

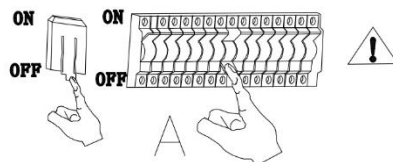
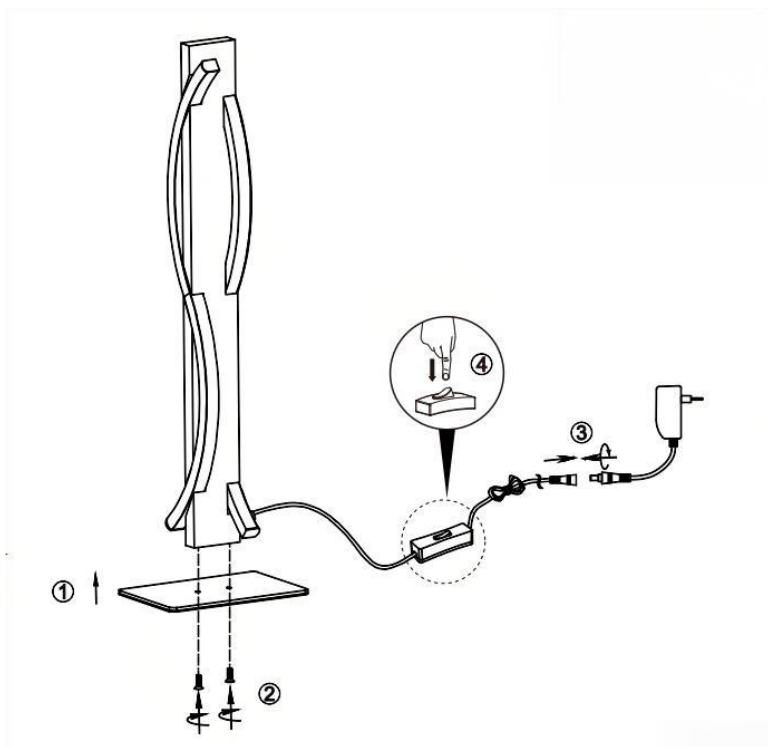

Náhradní díly		
Kód	Součástka	Číslo výrobku
A	 x1 Ovladač LED: LED-3042-0400P	48730061-04

UPOZORNĚNÍ:

LED stojací lampa musí být napájena schváleným nezávislým LED ovladačem s následujícím číslem modelu: LED-3042-0400P.

Montáž:

1. Vyjměte tělo svítidla a podstavec.
2. Upevněte tělo svítidla pomocí dvou (2) šroubů k podstavci a pevně je utáhněte.
3. Připojte adaptér k napájecímu kabelu otočením konektoru ve směru hodinových ručiček, dokud neuslyšíte cvaknutí.
4. Stiskněte nožní spínač dolů, aby se světlo rozsvítilo.

SE: OBS! Läs denna bruksanvisning noggrant före användning.

novel

TEKNISKA DATA

Artikelnummer: 48730061-04 / T240555202

Märkdata för hela lampan: 220–240 V växelström, 50/60 Hz, 16 W

Lampans märkdata: SELV, likström, 0,4 A, 14,5 W, LED

Strömförsörjning: avtagbar nätadapter (modellnummer: LED-3042-0400P)

Adapter – ingång: 220–240 V växelström, 50/60 Hz, 140 mA;

Adapter – utgång: 30–42 V likström, 400 mA; utan elektronisk belastning: 52 V likström.

Skyddsklass mot elstötar: klass III för hela lampan, klass II för adaptorn.

Lampans funktioner: färgtemperatur 3000 Kelvin, ej dimbar, på/av med vippströmbrytare.

Monteringssätt: bordslampa

Denna lampa innehåller en ljuskälla med energiklass E.

1,66 x LED-modul: SELV, likström, 240 mA, effektförbrukning (Pon) 8,7 W, 3000 Kelvin, 1250 lumen i en kula (360°).

Ljuskällor och LED-drivdon kan ej bytas ut av användaren.

Ljuskällor och LED-drivdon får endast bytas ut av en kvalificerad person.

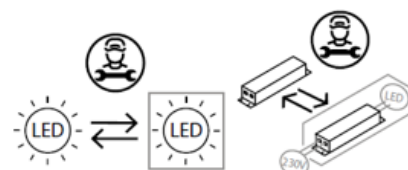

VARNINGAR

-  Lampan är endast avsedd för inomhusbruk.
- Monteringen av denna lampa får endast utföras av kvalificerad fackpersonal.
- Använd inte lampan i fuktig miljö för att undvika läckströmmar och elstötar.
- Säkerställ att strömtillförseln är avstängd innan du påbörjar monteringen.
- Rör inte vid lampan med bara händer när den är i drift.
- Lampan är endast avsedd för ändamålsenlig användning. Ändringar är inte tillåtna.
- Lampans ljuskälla kan bytas ut vid livslängdens slut av en kvalificerad person.
- Den yttre, flexibla kabeln eller lampans ledning får vid skada endast bytas ut av tillverkaren, dess återförsäljare eller annan kvalificerad person för att undvika risker.

-  Betydelse av den överstrukna soptunnan: Släng inte elektriska apparater tillsammans med hushållssopor utan lämna in dem på en återvinningscentral. Kontakta kommunen för mer information angående närmaste återvinningscentral. Om elektriska apparater slängs vårdslöst och okontrollerat, kan farliga ämnen hamna i grundvattnet och därmed i näringskedjan. Detta skadar både din hälsa och ditt välmående.

BDSK Handels GmbH & Co. KG, Mergentheimer Straße 59

97084 Würzburg, Tyskland, VAT-nummer: DE279448078

www.xxxlutz.com

info@xxxlutz.at



48730061-04

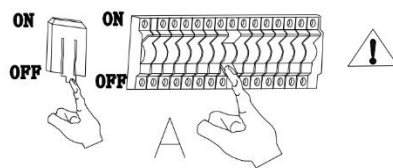
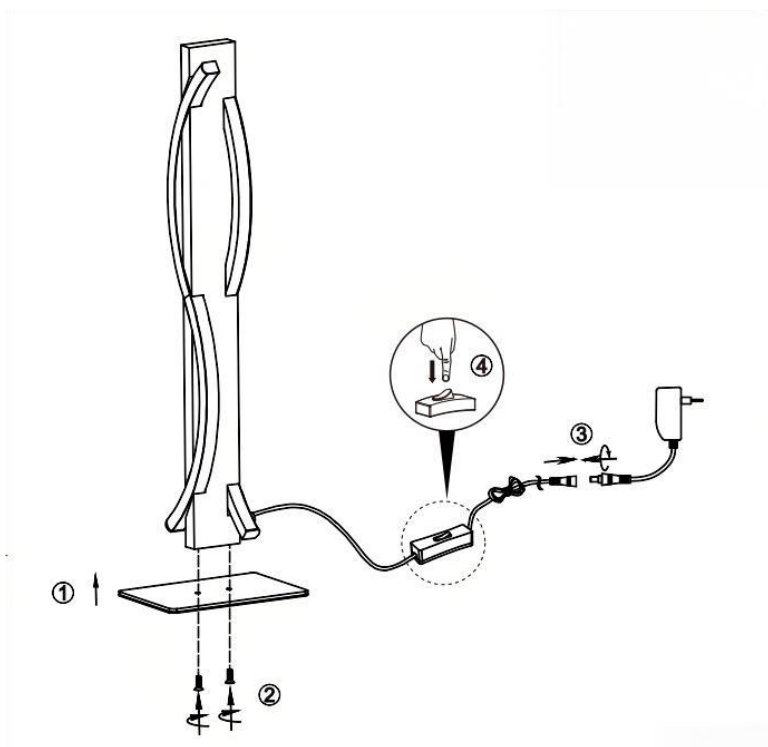

Reservdelar		
Kod	Beståndsdel	Artikelnummer
A	 x1 LED-drivdon: LED-3042-0400P	48730061-04

OBS!
LED-golvlampan måste försörjas med ett godkänt, oberoende LED-drivdon med följande modellnummer: LED-3042-0400P.

Montering:

1. Avlägsna lamparmaturen och sockeln.
2. Fäst lamparmaturen med två (2) skruvar på sockeln och dra åt dem.
3. Anslut adaptern till kabeln genom att vrida kontakten medurs tills du hör ett klick.
4. Tryck ner fotströmbrytaren för att tända lampan.

SK: POZOR! Pred použitím si dôkladne prečítajte návod na použitie.

TECHNICKÉ ÚDAJE

Číslo výrobku: 48730061-04 / T240555202

Menovitý výkon celého svietidla: 220 – 240 V striedavý prúd, 50/60 Hz, 16 W

Menovitý výkon svietidla: SELV, jednosmerný prúd, 0,4 A, 14,5 W, LED

Napájanie: odpojiteľný napájací adaptér (číslo modelu: LED-3042-0400P)

Adaptér – vstup: 220 – 240 V striedavý prúd, 50/60 Hz, 140 mA

Adaptér – výstup: 30 – 42 V jednosmerný prúd, 400 mA; bez elektronického zaťaženia: 52 V jednosmerný prúd

Trieda ochrany proti úrazu elektrickým prúdom: III (svietidlo), II (adaptér)

Funkcie svietidla: farebná teplota 3 000 K, bez možnosti stmievania, zapnutie/vypnutie pomocou páčkového spínača

Typ montáže: stolná lampa

Toto svietidlo obsahuje svetelný zdroj triedy energetickej účinnosti E.

1,66x LED modul: SELV, jednosmerný prúd, 240 mA, príkon (Pon) – 8,7 W, 3 000

K, 1 250 lm s rozptylom svetla do všetkých strán (360°)

Svetelný zdroj ani LED predradník nesmie vymieňať používateľ.

Ich výmenu smie vykonať len odborník.

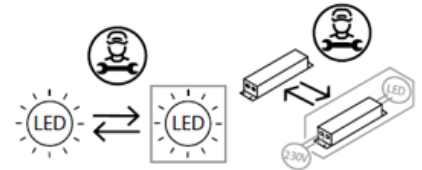

VAROVANIA

-  Toto svietidlo je určené len do interiéru.
- Montáž tohto svietidla musí vykonať odborne kvalifikovaná osoba.
- Nepoužívajte svietidlo vo vlhkom prostredí. Predídete tak vzniku zvodových prúdov a úrazu elektrickým prúdom.
- Pred montážou sa uistite, že je prerušené napájanie elektrickým prúdom.
- Keď je svietidlo v prevádzke, nedotýkajte sa ho holými rukami.
- Svietidlo sa smie používať len na stanovený účel. Akékoľvek zmeny sú zakázané.
- Svetelný zdroj tohto svietidla môže po skončení jeho životnosti vymeniť len odborne kvalifikovaná osoba.
- Vzhľadom na možné nebezpečenstvo smie vonkajší flexibilný kábel alebo kábel svietidla v prípade poškodenia vymeniť len výrobca, jeho distribučný partner alebo podobne kvalifikovaná osoba.

-  Význam symbolu preškrtnutej nádoby na odpad: Elektrické spotrebiče nevhadzujte do netriedeného domáceho odpadu, ale odovzdajte ich na príslušnom zbernom mieste. Informácie o dostupných zberných miestach vám poskytnú zamestnanci správy vašej obce. V prípade likvidácie elektrických spotrebičov na bežných skládkach sa môžu do podzemných vôd a následne do potravinového reťazca dostať nebezpečné látky. To môže negatívne ovplyvniť vaše zdravie.

BDSK Handels GmbH & Co. KG, Mergentheimer Straße 59,

97084 Würzburg, Nemecko, IČ DPH: DE279448078

www.xxxlutz.com

info@xxxlutz.at



48730061-04

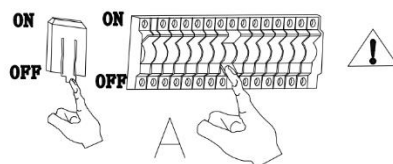
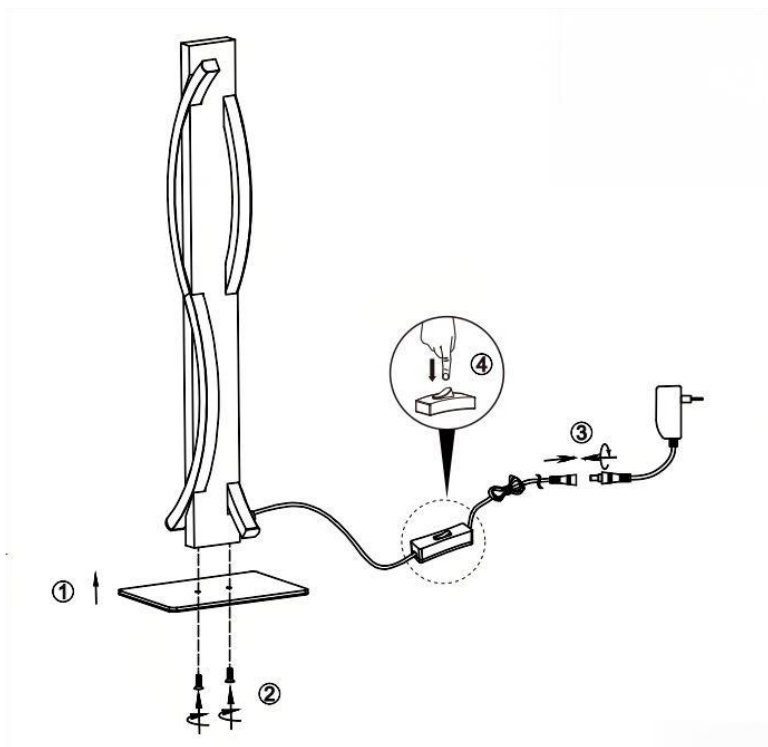

Náhradné diely		
Kód	Diel	Číslo výrobku
A	 x1 LED predradník: LED-3042-0400P	48730061-04

POZNÁMKA:

Stojacia LED lampa sa musí prevádzkovať so schváleným nezávislým LED predradníkom s číslom modelu LED-3042-0400P.

Montáž

1. Vyberte telo svietidla a podstavec.
2. Upevnite telo svietidla na podstavec pomocou dvoch (2) skrutiek a dotiahnite ich.
3. Pripojte adaptér k napájaciemu káblu otáčaním konektora v smere hodinových ručičiek, kým nezačujete cvaknutie.
4. Na zapnutie svietidla stlačte nožný spínač.

SI: POZOR! Pred uporabo pazljivo preberite navodila za uporabo!

novel

TEHNIČNI PODATKI

Številka artikla: 48730061-04 / T240555202

Nazivna moč za celotno svetilko: 220–240 V AC, 50/60 Hz, 16 W

Nazivna moč svetilke: varnostna mala napetost (SELV), DC, 0,4 A, 14,5 W, LED

Električno napajanje: odstranljiv adapter (številka modela: LED-3042-0400P)

Vhod adapterja: 220–240 V AC, 50/60 Hz, 140 mA

Izhod adapterja: 30–42 V DC, 400 mA; brez obremenitve: 52 V DC

Razred zaščite pred električnim udarom: razred III za svetilko, razred II za adapter.

Funkcije svetilke: barvna temperatura 3000 K, brez možnosti reguliranja svetlosti, vklop/izklop s preklopnim stikalom

Vrsta montaže: namizna svetilka

Ta svetilka vsebuje svetlobni vir razreda energijske učinkovitosti E.

1,66 x LED-modul: varnostna mala napetost (SELV), DC, 240 mA, moč v stanju delovanja (Pon) 8,7 W, 3000 K, 1250 lm v kroglu (360°).

Uporabnik ne more sam zamenjati svetlobnega vira in LED-gonilnika.

Svetlobni vir in LED-gonilnik sme zamenjati le strokovnjak.

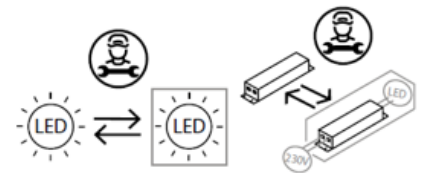

VARNOSTNA OPOZORILA

-  Ta svetilka je namenjena izključno za notranje prostore.
- Montažo te svetilke mora izvesti strokovno usposobljena oseba.
- Svetilke ne uporabljajte v vlažnem okolju, tako boste preprečili uhajavi tok in električni udar.
- Pred montažo se prepričajte, da je električno napajanje izključeno.
- Ne dotikajte se svetilke z golimi rokami, ko je ta vklopljena.
- Svetilka se lahko uporablja le za predvideni namen. Vse spremembe so prepovedane.
- Svetlobni vir te svetilke lahko ob koncu življenjske dobe zamenja strokovno usposobljena oseba.
- Da bi preprečili nevarnosti, mora zunanji fleksibilni kabel ali napeljavo svetilke v primeru poškodbe zamenjati izključno proizvajalec, njegov distributer ali podobno usposobljena oseba.

-  Pomen prečrtanega smetnjaka: Električnih naprav ne odvrzite med nesortirane gospodinjske ali komunalne odpadke, temveč jih odnesite na zbirališča za ločeno zbiranje odpadkov. Glede obstoječih zbirališč se obrnite na ustrezen urad v svoji občini. Če električne naprave odložite na odlagališčih odpadkov, lahko nevarne snovi pronicaajo v podtalnico in s tem tudi v prehranjevalno verigo. To je škodljivo za zdravje in vaše dobro počutje.

BDSK Handels GmbH & Co. KG, Mergentheimer Straße 59,

97084 Würzburg, Nemčija, ID-št. za DDV: DE279448078

www.xxxlutz.com

info@xxxlutz.at



48730061-04

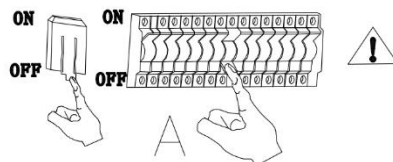
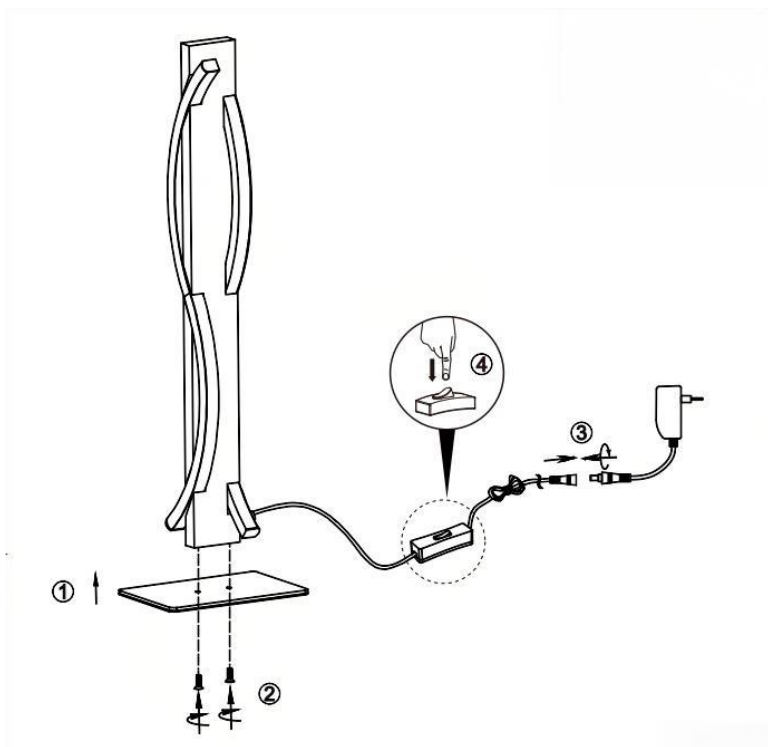

Nadomestni deli		
Oznaka	Sestavni del	Številka artikla
A	 x1 LED-gonilnik: LED-3042-0400P	48730061-04

OPOZORILO:

Stoječo LED-svetilko je treba napajati z odobrenim neodvisnim LED-gonilnikom s sledečo številka modela: LED-3042-0400P.

Montaža:

1. Vzemite ohišje svetilke in podstavek.
2. Pritrdite ohišje svetilke na podstavek z dvema (2) vijakoma in ju trdno privijte.
3. Priključite adapter na napajalni kabel, tako da sukate konektor v smeri urinega kazalca, dokler ne zaslišite klika.
4. Če želite svetilko vklopiti, potisnite nožno stikalo navzdol.

HU: FIGYELEM! Használat előtt gondosan olvassa el ezt az útmutatót!

novel

MŰSZAKI ADATOK

Cikkszám: 48730061-04 / T240555202

A lámpa névleges teljesítménye: 220-240 V váltakozó áram, 50/60 Hz, 16 W

Névleges teljesítmény: SELV, egyenáram, 0,4 A, 14,5 W, LED izzó

Áramellátás: levehető hálózati adapter (modellszám: LED-3042-0400P)

Adapter bemenet: 220–240 V váltakozó áram, 50/60 Hz, 140 mA

Adapter kimenet: 30–42 V egyenáram, 400 mA; elektronikus terhelés nélkül: 52 V egyenáram

Áramütés elleni védelmi osztály: III. osztály a lámpa, II. osztály az adapter

A lámpa funkciói: 3000 K színhőmérséklet, nem tompítható, be- és kikapcsolás billenőkapcsolóval

Szerelési mód: asztali lámpa

A lámpa az E energiaosztályba tartozó fényforrást tartalmaz.

1,66 db LED-Modul: SELV, egyenáram, 240 mA, teljesítményfelvétel bekapcsolt állapotban (Pon) 8,7 W, 3000 K, 1250 lm gömbben (360°)

Az izzókat és a LED meghajtókat a felhasználó nem cserélheti ki.

Az izzókat és a LED meghajtókat csak szakember cserélheti ki.

FIGYELMEZTETÉSEK

-  A lámpa csak beltéri használatra alkalmas.
- A lámpát szakképzett személynek kell felszerelnie.
- Az áramszivárgások és az áramütés elkerülése érdekében ne használja a lámpát nedves környezetben.
- Szerelés előtt győződjön meg arról, hogy az áramellátást lekapcsolta.
- Működés közben soha ne érintse meg pusztán kézzel a lámpát.
- A lámpa kizárólag rendeltetésszerű használatra alkalmas. A lámpán mindennemű változtatás tilos.
- A lámpában lévő izzót élettartama végén szakképzett személy cserélheti ki.
- A kockázatok elkerülése érdekében a sérült flexibilis kábelt és a vezetéket csak a gyártó, az értékesítő vagy egy képzett szakember cserélheti ki.



-  Az áthúzott kuka piktogram jelentése: Ne dobjon elektromos készüléket a háztartási hulladékba, hanem adja le a lakóhely szerinti gyűjtőhelyen. A hulladékgyűjtő helyekről érdeklődjön a helyi önkormányzatnál. Ha az elektromos készülék szemétkerébe kerül, veszélyes anyagok kerülhetnek a talajvízbe, és ezáltal a táplálékláncba. Ez károsítja az egészséget és a közérzetét.

BDSK Handels GmbH & Co. KG, , Mergentheimer Straße 59,
97084 Würzburg, Németország, közösségi adószám: DE279448078

www.xxxlutz.com

info@xxxlutz.at



48730061-04

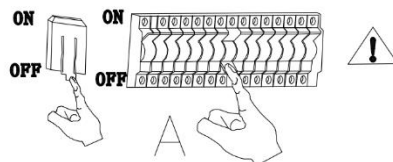
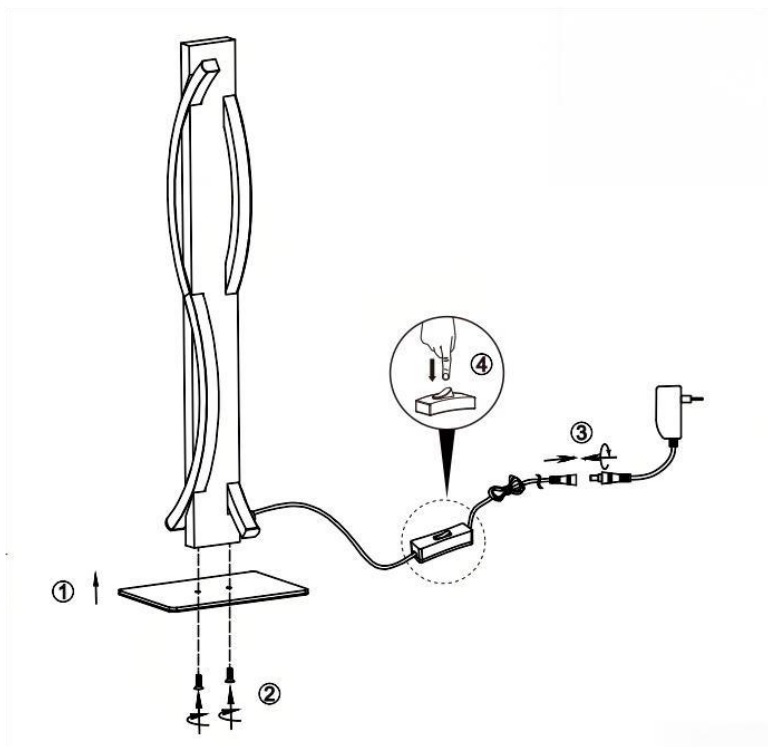

Pótalkatrészek		
Kód	Alkatrész	Cikkszám
A	 x1 LED meghajtó: LED-3042-0400P	48730061-04

MEGJEGYZÉS:

A LED állólámpát egy engedélyezett, független LED meghajtóval kell működtetni, amelynek modellszáma a következő: LED-3042-0400P.

Rögzítés:

1. Vegye ki a lámpatestet és a talpat.
2. Rögzítse a lámpatestet két (2) csavarral az aljathoz, és húzza meg azokat.
3. Csatlakoztassa az adaptert a hálózati kábelhez úgy, hogy a csatlakozót az óramutató járásával megegyező irányba forgatja, amíg kattantást nem hall.
4. A lámpa bekapcsolásához nyomja le a lábkapcsolót.

HR: POZOR! Prije uporabe pažljivo pročitajte uputu za korištenje!

novel

TEHNIČKI PODACI

Broj artikla: 48730061-04 / T240555202

Nazivna snaga za cjelokupnu svjetiljku: 220 - 240 V izmjenična struja, 50/60 Hz, 16 W

Nazivna snaga svjetiljke: SELV, istosmjerna struja, 0,4 A, 14,5 W, LED

Napajanje: Odvojivi mrežni adapter (broj modela: LED-3042-0400P)

Ulazna snaga adaptera: 220 - 240 V izmjenična struja, 50/60 Hz, 140 mA;

Izlazna snaga adaptera: 30 - 40 V istosmjerna struja, 400 mA, bez elektroničkog opterećenja: 52 V istosmjerna struja.

Klasa zaštite protiv strujnog udara: klasa III za svjetiljku, klasa II za adapter.

Funkcije svjetiljke: temperatura boje 3000 K, ne može se prigušivati, uključivanje/isključivanje pomoću prekretnog prekidača.

Vrsta montaže: stolna svjetiljka

Ovaj proizvod sadržava izvor svjetlosti klase energetske učinkovitosti E.

1,66 x LED modul: SELV, istosmjerna struja, 240 mA, potrošnja energije (Pon) 8,7 W, 3000 K, 1250 lm u kugli (360°).

Korisnik ne može zamijeniti žarulju i LED pokretač.

LED žarulju i LED pokretač smije zamijeniti samo kvalificirana osoba.

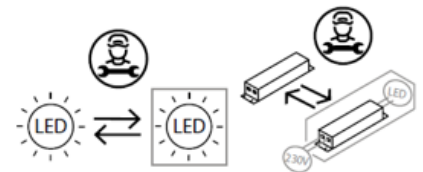

UPOZORENJA

-  Svjetiljka je namijenjena isključivo za unutarnju uporabu.
- Montažu ove svjetiljke mora izvršiti kvalificirana osoba.
- Ne koristite svjetiljku u vlažnom okruženju kako biste izbjegli struje curenja ili strujne udare.
- Prije instalacije osigurajte da je napajanje električnom energijom prekinuto.
- Ne dodirujte svjetiljku golim rukama dok je u radu.
- Svjetiljka se smije koristiti isključivo u predviđenu svrhu. Modifikacija bilo koje vrste je zabranjena.
- Žarulju ove svjetiljke na kraju njenog vijeka trajanja smije zamijeniti samo stručno kvalificirana osoba.
- Kako biste izbjegli rizike oštećeni vanjski fleksibilni kabel ili vod svjetiljke mora zamijeniti isključivo proizvođač, njegov prodajni partner odn. slično kvalificirana osoba.

-  Značenje simbola prekrižene kante za otpad: Električni uređaji ne smiju se zbrinjavati u nerazvrstani komunalni otpad, nego ih zbrinite u sabirne centre za sakupljanje EE otpada. Za informacije o sabirnim centrima za sakupljanje EE otpada obratite se vašoj općinskoj upravi. Ako se električni uređaji zbrinjavaju na deponije smeća, opasne tvari mogu dospjeti u podzemne vode, a time i u prehrambeni lanac. To šteti vašem zdravlju.

BDSK Handels GmbH & Co. KG, Mergentheimer Straße 59

97084 Würzburg, Deutschland, UID: DE279448078

www.xxxlutz.com

info@xxxlutz.at



48730061-04

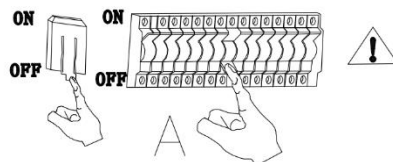
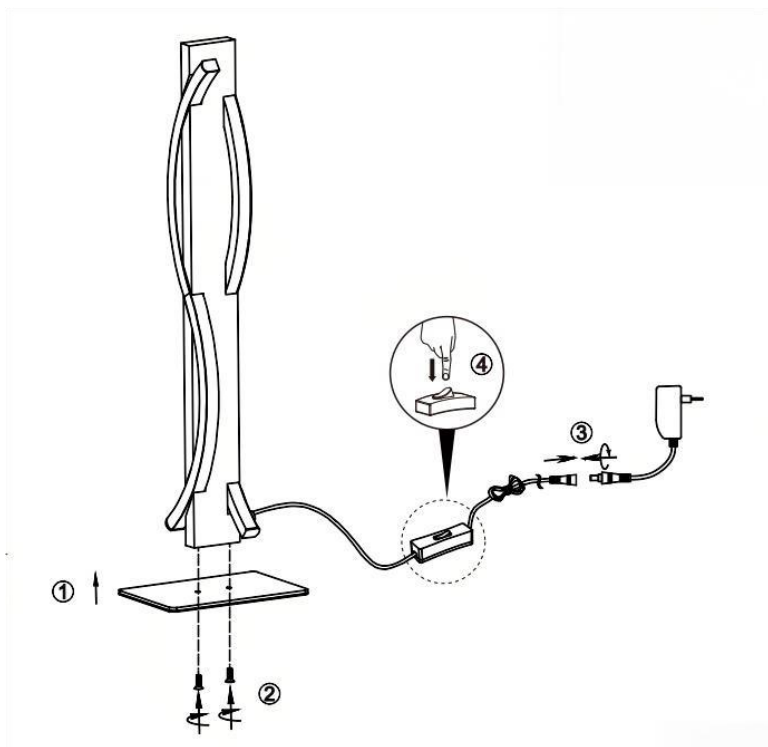

Zamjenski dijelovi		
Kod	Sastavni dio	Broj artikla
A	 x1 LED pokretač: LED-3042-0400P	48730061-04

NAPOMENA:

Podna LED svjetiljka mora se napajati preko dopuštenog, neovisnog LED pokretača sa sljedećim brojem modela: LED-3042-0400P.

Montaža:

1. Izvadite kućište svjetiljke i postolje.
2. Pričvrstite kućište svjetiljke pomoću dva (2) vijka na postolje, a zatim ih pritegnite.
3. Spojite adapter s kabelom tako što ćete okrenuti konektor u smjeru kazaljke na satu dok ne čujete klik zvuk.
4. Pritisnite nožni prekidač prema dolje kako biste uključili svjetiljku.

BG: ВНИМАНИЕ! Преди употреба внимателно прочетете инструкциите за експлоатация!

novel

ТЕХНИЧЕСКИ ДАННИ

Артикулен номер: 48730061-04 / T240555202

Номинална мощност за цялата лампа: 220 - 240 V променлив ток, 50/60 Hz, 16 W

Номинална мощност лампа: SELV, постоянен ток, 0,4 A, 14,5 W, LED

Електрическо захранване: Свалящ се мрежов адаптер (номер на модела: LED-3042-0400P)

Вход адаптер: 220–240 V променлив ток, 50/60 Hz, 140 mA;

Изход адаптер: 30–42 V постоянен ток, 400 mA; без електронно натоварване: 52 V постоянен ток.

Клас на защита срещу токов удар: клас III за лампата, клас II за адаптера.

Функции на лампата: цветна температура 3000 K, без димиране, включване/изключване чрез ЦК ключ.

Вид монтаж: настолна лампа

Тази лампа съдържа светлинен източник с клас на енергийна ефективност E.

1,66 x LED модул: SELV, постоянен ток, 240 mA, консумирана мощност (Pon)



8,7 W, 3000 K, 1250 lm в сфера (360°).

Крушката и LED драйверът не могат да се сменят от потребителя.

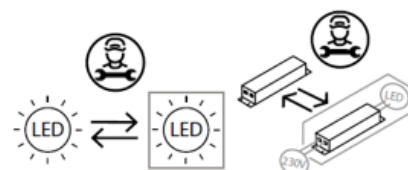
Крушката и LED драйверът трябва да се сменят само от специалист.



ПРЕДУПРЕЖДЕНИЯ

-  Лампата е предназначена за употреба само на закрито.
- Монтажът на тази лампа трябва да се извърши от специалист.
- Не използвайте лампата във влажна среда, за да избегнете утечки на ток и токови удари.
- Преди монтаж се убедете, че захранването с ток е прекъснато.
- Никога не докосвайте лампата с голи ръце, докато тя работи.
- Лампата е одобрена само за използване по предназначение. Всякакви промени са забранени.
- Крушката на тази лампа може в края на експлоатационния ѝ живот да се смени от професионално квалифицирано лице.
- За да се избегнат рискове, в случай на повреда външният гъвкав кабел или кабелът на лампата трябва да се подменят само от производителя, неговия дистрибутор или лице с подобна квалификация.
-  Значение на зачеркнатия контейнер за отпадъци: Не изхвърляйте електрически уреди в несортираните битови отпадъци, а използвайте пунктове за разделно събиране на отпадъци. Обърнете се към общинската администрация за информация относно наличните пунктове за събиране. Ако електрически уреди се изхвърлят на сметища, вредни вещества може да попаднат в почвените води и по този начин в хранителната верига. Това вреди на Вашето здраве и благосъстояние.

BDSK Handels GmbH & Co. KG, Mergentheimer Straße 59

97084 Würzburg, Deutschland (Вюрцбург, Германия), ИН по ЗДДС (UID =

идентификационен номер за данък върху оборота): DE279448078

www.xxxlutz.com

info@xxxlutz.at



48730061-04

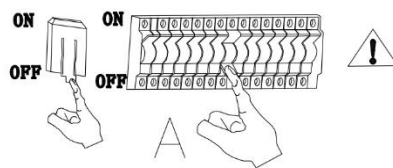
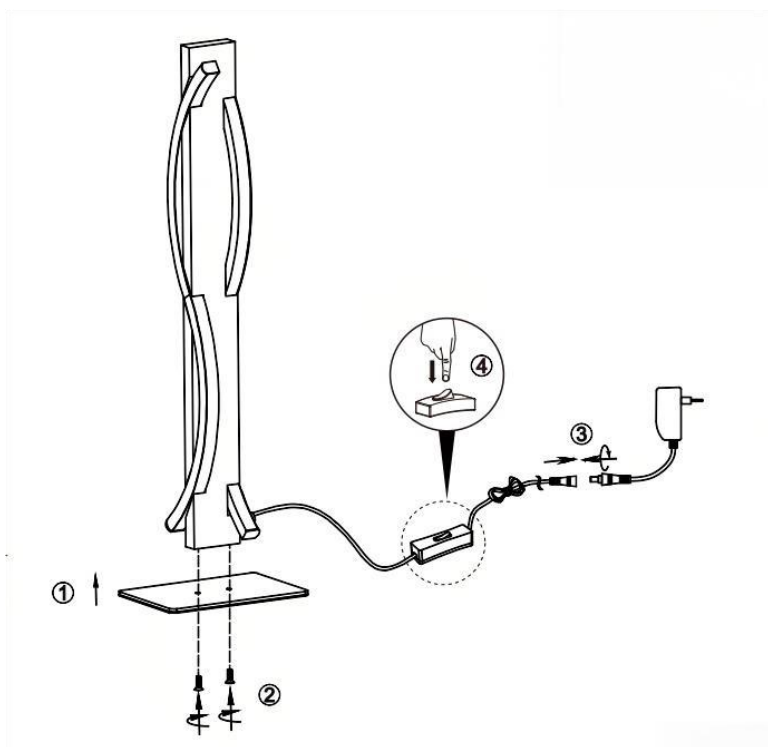

Резервни части		
Код	Компонент	Артикулен номер
A	 x1 LED драйвер: LED-3042-0400P	48730061-04

ЗАБЕЛЕЖКА:

LED лампионът трябва да се захранва от одобрен, независим LED драйвер със следния номер на модела: LED-3042-0400P.

Монтаж:

1. Извадете корпуса на лампата и основата.
2. Закрепете корпуса на лампата към основата с два (2) винта и ги затегнете.
3. Свържете адаптера със захранващия кабел, като завъртите конектора по часовниковата стрелка, докато чуете щракване.
4. Натиснете крачния превключвател надолу, за да включите лампата.

RO: ATENȚIE! Citiți cu atenție instrucțiunile înainte de utilizare!

novel

DATE TEHNICE

Număr articol: 48730061-04 / T240555202

Putere nominală lampă: 220-240 V curent alternativ, 50-60 Hz, 16 W

Putere nominală lampă: SELV, curent continuu, 0,4 A, 14,5 W, LED

Alimentare cu energie electrică: Adaptor detașabil (număr model: LED-3042-0400P)

Tensiune intrare adaptor: 220-240 V curent alternativ, 50/60 Hz, 140 mA.

Tensiune ieșire adaptor: 30-42 V curent continuu, 400 mA; fără sarcină electrică: 52 V curent continuu.

Clasă de protecție împotriva electrocutării: clasa III pentru corpul de iluminat, clasa II pentru adaptor.

Funcțiile lămpii: temperatură culoare 3000 K, nu este dimabilă, pornire/oprire prin intermediul întrerupătorului batant

Modul de montare: veioză

Acest produs conține o sursă de lumină din clasa de eficiență energetică E.

1,66 modul LED: tensiune de siguranță foarte joasă (SELV) 240 mA, consum de energie (Pon) 8,7 W, 3000 K, 1250 lm, formă sferică (360°).

Becurile și driverele LED nu pot fi înlocuite de către utilizator.

Becurile LED și driverele LED pot fi înlocuite numai de către un specialist calificat.

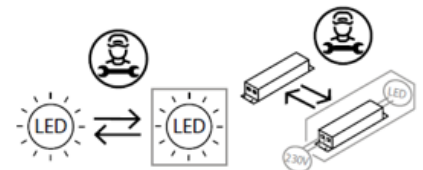

AVERTISMENTE

-  Această lampă este destinată exclusiv utilizării în interior.
- Montarea acestei lămpi se va realiza doar de către o persoană calificată în domeniu.
- Nu instalați lampa într-un mediu umed pentru a evita curentul de scurgere și pericolul electrocutării.
- Înainte de montare, asigurați-vă că alimentarea electrică a fost întreruptă.
- Atunci când lumina este aprinsă, nu atingeți niciodată lampa cu mâna.
- Lampa trebuie utilizată numai în conformitate cu scopul specificat. Orice modificare este interzisă.
- La sfârșitul duratei sale de viață, becul trebuie înlocuit de către o persoană calificată.
- Pentru evitarea riscurilor, cablul exterior flexibil sau cablul lămpii vor fi înlocuite în caz de deteriorare doar de către producător, distribuitorii acestuia sau de către o persoană cu o calificare asemănătoare.

-  Semnificația pubelei tăiate: nu aruncați deșeurile electrice și electronice împreună cu gunoiul menajer nesortat, ci utilizați centrele pentru colectare selectivă. Adresați-vă administrației dumneavoastră locale pentru a afla unde puteți găsi un centru de colectare. Atunci când deșeurile electrice și electronice ajung la groapa de gunoi, substanțe periculoase pot ajunge în pânza freatică și mai apoi în lanțul trofic. Starea dumneavoastră de sănătate poate fi astfel afectată.

BDSK Handels GmbH & Co. KG, , Mergentheimer Straße 59,

97084 Würzburg, Germania CIF: DE279448078

www.xxxlutz.com

info@xxxlutz.at



48730061-04

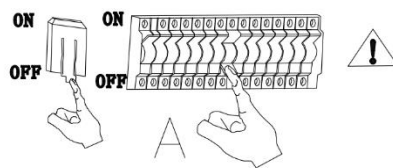
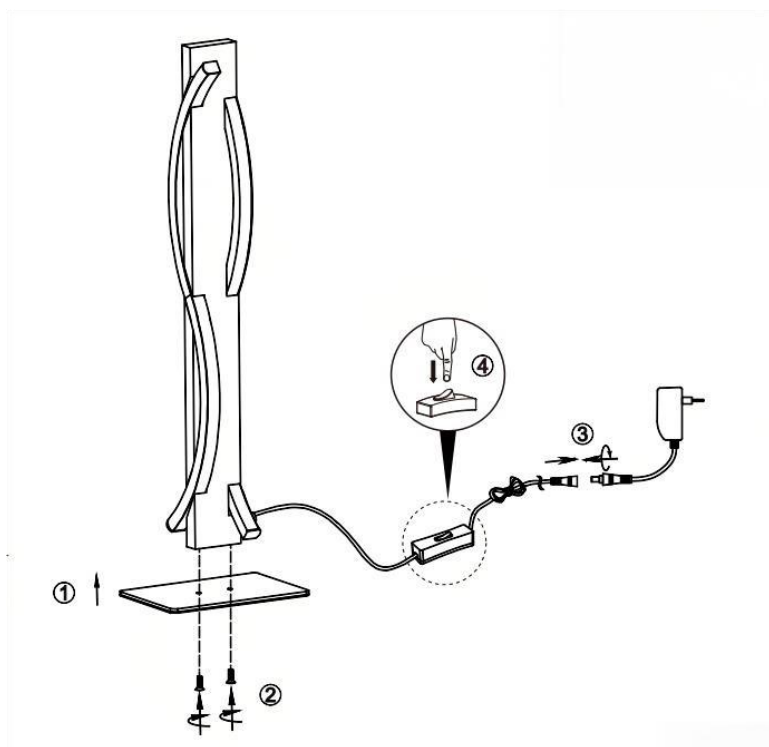

Piese de schimb		
Cod	Piesă componentă	Număr articol
A	 x1 Driver LED: LED-3042-0400P	48730061-04

INDICAȚIE:

Lampadarul cu LED trebuie alimentat de un driver LED independent, omologat, cu următorul număr de model: LED-3042-0400P.

Montaj:

1. Scoateți corpul și soclul lămpii.
2. Fixați corpul lămpii cu două (2) șuruburi pe soclu și strângeți-le bine.
3. Conectați adaptorul la cablul de alimentare rotind conectorul în sensul acelor de ceasornic până când auziți un clic.
4. Apăsați întrerupătorul de picior pentru a aprinde lampa.

RS: PAŽNJA!

Pažljivo pročitajte uputstvo za upotrebu pre korišćenja!

novel

TEHNIČKI PODACI

Broj artikla: 48730061-04 / T240555202

Nominalna snaga za celu lampu: 220-240 V naizmjenične struje, 50/60 Hz, 16 W

Nominalna snaga lampe: SELV, jednosmerna struja, 0,4 A, 14,5 W, LED

Napajanje: Odvojivi strujni adapter (broj modela: LED-3042-0400P)

Ulaz adaptera: 220-240 V naizmjenične struje, 50-60 Hz, 140 mA;

Izlaz adaptera: 30–42 V jednosmerne struje, 400 mA; bez elektronskog opterećenja: 52 V jednosmerne struje.

Klasa zaštite od strujnog udara: klasa III za lampu, klasa II za adapter.

Funkcije lampe: temperatura boje 3000 K, nije dimabilna, uključivanje/isključivanje putem klik-klak prekidača.

Vrsta montaže: stona lamp

Ova lamp

1,66 x LED modul: SELV, jednosmerna struja, 240 mA, potrošnja energije (Pon)

8,7 W, 3000 K, 1250 lm u svim pravcima (360°).

Korisnik ne sme da menja ni sijalice ni LED drajvere.

Sijalice i LED drajvere sme da menja samo kvalifikovani stručnjak.

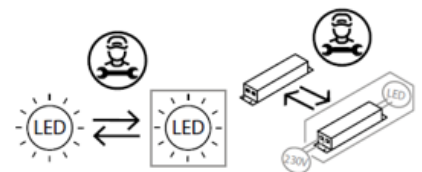

UPOZORENJA

-  Lamp
- Montažu lampe mora izvršiti kvalifikovano stručno lice.
- Lampu nemojte koristiti u vlažnom okruženju kako biste sprečili nastanak struja odvoda i strujnih udara.
- Pre montaže proverite da li je napajanje zaista prekinuto.
- Lampu nikada nemojte dodirivati golim rukama kada je u upotrebi.
- Lampu koristite isključivo u skladu sa namenom. Zabranjeno je vršenje bilo kakvih izmena.
- Sijalicu ove lampe na kraju životnog veka može zameniti stručno lice.
- U cilju izbegavanja rizika, a u slučaju oštećenja spoljašnjeg, fleksibilnog kabla ili provodnika svetiljke, zamenu sme da vrši isključivo proizvođač, njegov distributivni partner ili slično kvalifikovano lice.

-  Značenje precrtane kante za otpatke: Električne uređaje nemojte odlagati u komunalni otpad, već koristite posebna mesta za skupljanje takvog otpada. Obratite se svojoj opštinskoj upravi u vezi sa raspoloživim mestima za sakupljanje takvog otpada. Ukoliko se električni uređaji odlažu na deponije, opasne materije mogu dospeti u podzemne vode, a time i u prehrambeni lanac. To narušava vaše zdravlje i blagostanje.

BDSK Handels GmbH & Co. KG, Mergentheimer Straße 59

97084 Würzburg, Nemačka, PDV ID: DE279448078

www.xxxlutz.com

info@xxxlutz.at



48730061-04

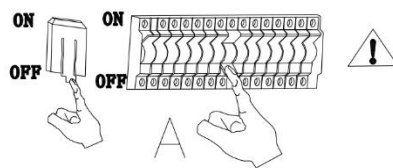
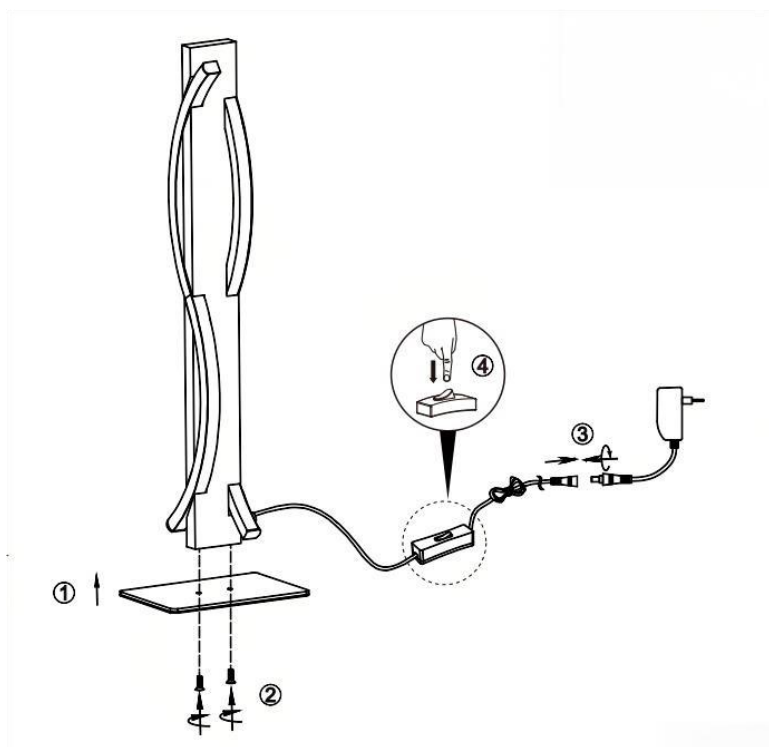

Rezervni delovi		
Kod	Deo	Broj artikla
A	 x1 LED drajver: LED-3042-0400P	48730061-04

NAPOMENA:

LED podna lampa mora imati odobreni, nezavisni LED drajver sa sledecim brojem modela: LED-3042-0400P.

Montaža:

1. Izvadite kućište lampe i postolje.
2. Pričvrstite kućište lampe na postolje pomoću dva (2) zavrtnja i čvrsto ih zategnite.
3. Povežite adapter sa strujnim kablom okretanjem konektora u smeru kazaljke na satu dok ne čujete klik.
4. Pritisnite nožni prekidač nadole da biste uključili lampu.

FR : ATTENTION ! Veuillez lire attentivement le mode d'emploi avant utilisation !

novel

DONNÉES TECHNIQUES

Numéro d'article : 48730061-04 / T240555202

Puissance nominale de l'ensemble de la lampe : 220-240 V courant alternatif, 50/60 Hz, 16 W

Puissance nominale de la lampe : SELV, courant continu, 0,4 A, 14,5 W, LED

Alimentation électrique : adaptateur secteur amovible (numéro de modèle : LED-3042-0400P)

Entrée adaptateur : 220-240 V courant alternatif, 50/60 Hz, 140 mA

Sortie adaptateur : 30-42 V courant continu, 400 mA ; sans charge électronique : 52 V courant continu

Classe de protection contre la décharge électrique : classe III pour la lampe, classe II pour l'adaptateur.

Fonctions de la lampe : température de couleur 3000 K, non dimmable, allumer/éteindre à l'aide de l'interrupteur à levier.

Type de montage : lampe de table

Cette lampe contient une source lumineuse de classe d'efficacité énergétique E.

1,66 x module LED : SELV, courant continu, 240 mA, puissance absorbée (Pon) 8,7 W, 3000 K, 1250 lm dans une sphère (360°).

La source lumineuse et le driver LED ne sont pas remplaçables par l'utilisateur.

La source lumineuse et le driver LED ne doivent être remplacés que par un professionnel qualifié.

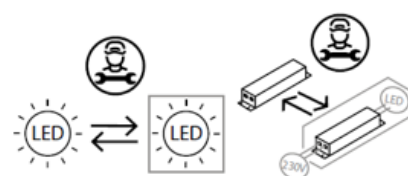

AVERTISSEMENTS

-  La lampe est exclusivement conçue pour une utilisation en intérieur.
- Le montage de cette lampe doit être réalisé par une personne qualifiée.
- N'utilisez pas la lampe dans un environnement humide afin d'éviter les fuites de courant et les chocs électriques.
- Avant le montage, assurez-vous que l'alimentation électrique est débranchée.
- Ne touchez jamais la lampe à mains nues lorsqu'elle est en fonctionnement.
- La lampe est exclusivement destinée à une utilisation conforme à l'usage prévu. Toute modification est interdite.
- La source lumineuse de cette lampe peut être remplacée en fin de vie par un professionnel qualifié.
- Pour éviter tout risque, en cas de dommage, le câble extérieur flexible ou le fil de la lampe doit être remplacé exclusivement par le fabricant, son distributeur ou une personne qualifiée.

-  Signification de la poubelle barrée : ne jetez pas les appareils électriques avec les déchets ménagers non triés, mais utilisez des points de collecte séparés. Contactez votre municipalité pour connaître les points de collecte disponibles. Lorsque des appareils électriques sont éliminés dans des décharges, des substances dangereuses peuvent pénétrer dans les eaux souterraines et donc dans la chaîne alimentaire. Cela nuit à votre santé et à votre bien-être.

BDSK Handels GmbH & Co. KG, , Mergentheimer Straße 59

97084 Wurtzbourg, Allemagne, n° TVA : DE279448078

www.xxxlutz.com

info@xxxlutz.at



48730061-04

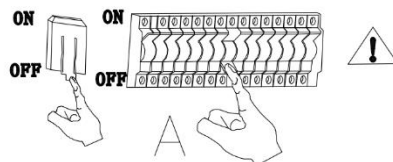
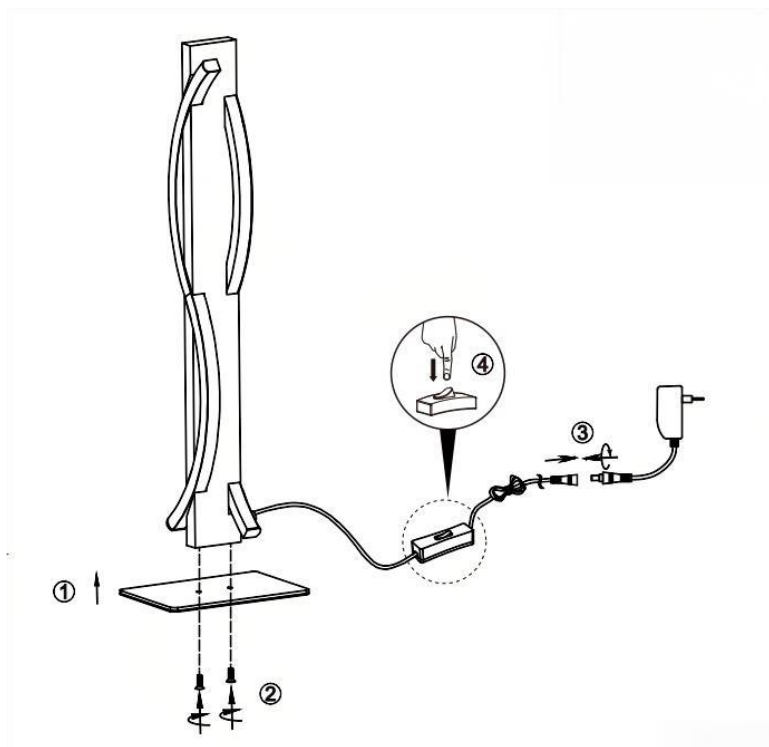

Pièces de rechange		
Code	Composant	Numéro d'article
A	 x1 Driver LED : LED-3042-0400P	48730061-04

REMARQUE :

Le lampadaire LED doit être alimenté par un driver LED agréé et indépendant portant le numéro de modèle suivant : LED-3042-0400P.

Montage :

1. Retirez le corps de la lampe et le socle.
2. Fixez le corps de la lampe au socle à l'aide de deux (2) vis et serrez-les fermement.
3. Raccordez l'adaptateur au câble d'alimentation en tournant le connecteur dans le sens des aiguilles d'une montre jusqu'à entendre un clic.
4. Appuyez sur l'interrupteur au pied pour allumer la lampe