

Montageanleitung Boxspringbett 4.8 B

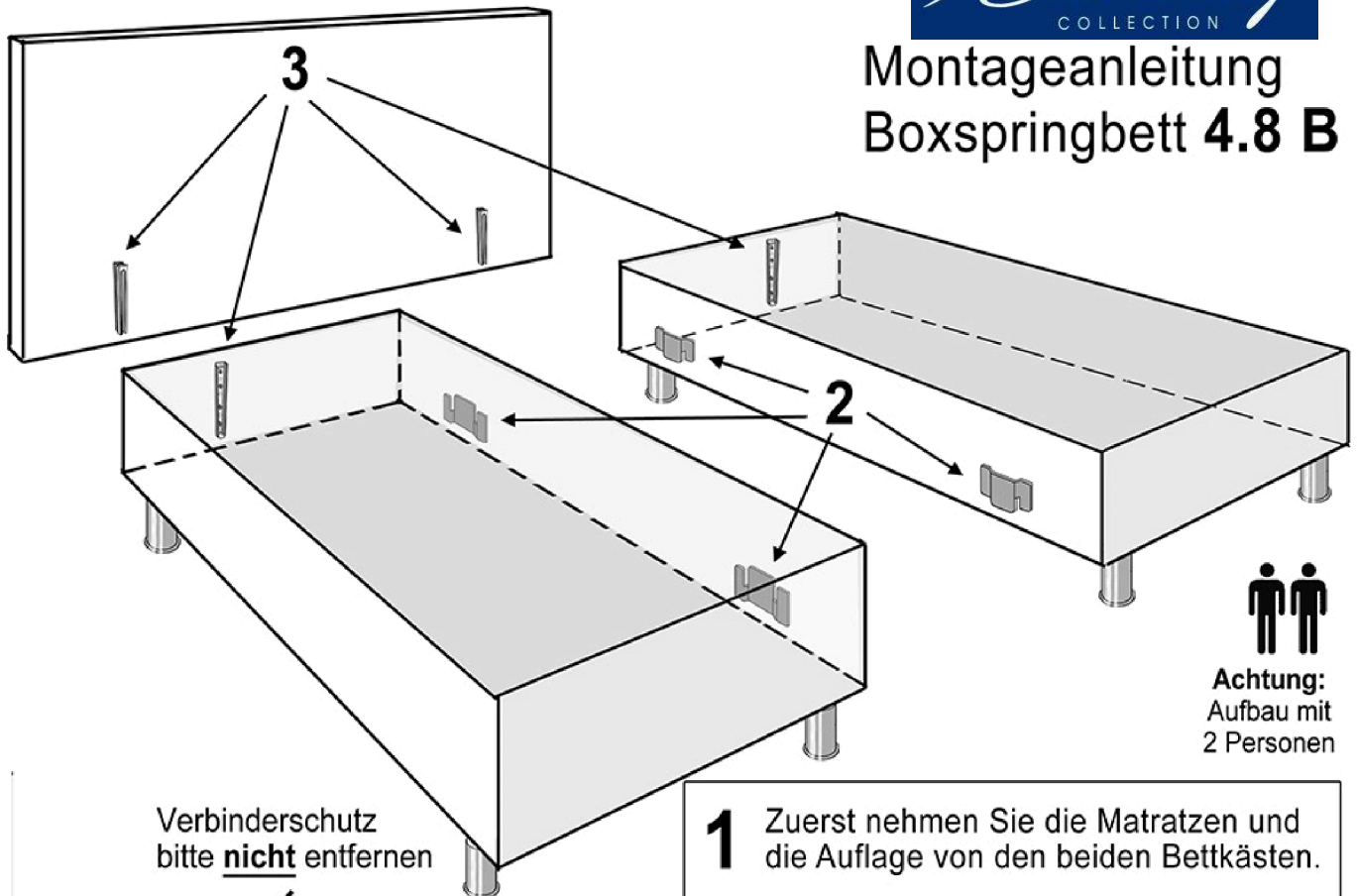

1 Zuerst nehmen Sie die Matratzen und die Auflage von den beiden Bettkästen.

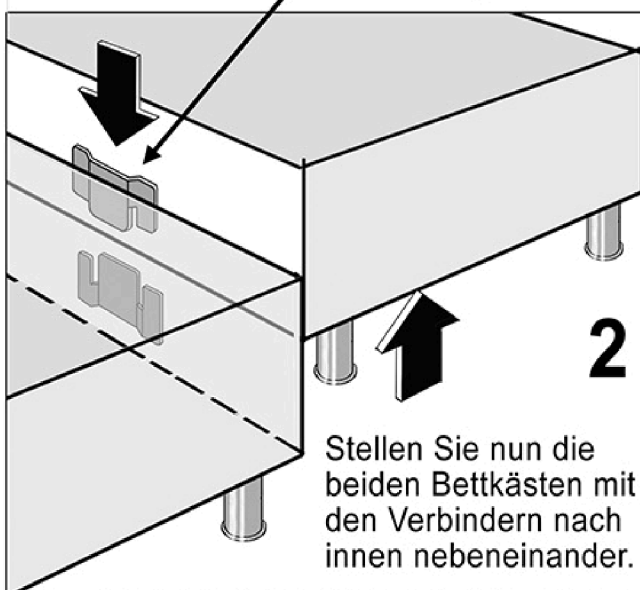

Am besten positionieren Sie diese an der vorgesehenen Stelle, jedoch mit Abstand vor der Wand. Beachten Sie dabei, dass die Verbinder für das Kopfteil zur Wand zeigen.

Heben Sie nun zu zweit den Bettkasten bei dem die Nasen der Verbinder nach unten zeigen hoch und hängen Sie dann den Bettkasten in die beiden Verbinder des anderen Bettkastens ein.

Bettkasten nach unten drücken, damit Verbindung fest ist und die Füße stehen.

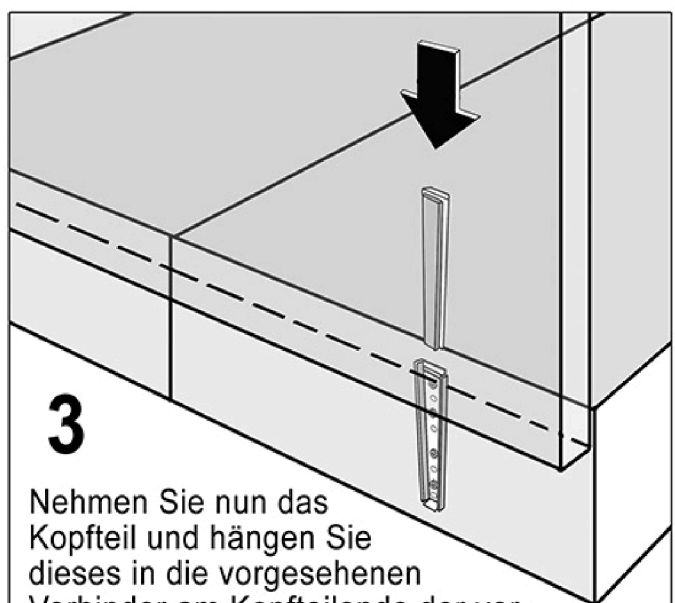







Nehmen Sie nun das Kopfteil und hängen Sie dieses in die vorgesehenen Verbinder am Kopfteilende der verbundenen Bettkästen ein.

Drücken Sie das Kopfteil dann vorsichtig nach unten bis es einrastet.

4 Stellen Sie nun das zusammengebauete Bett an die Wand. Legen Sie danach die beiden Matratzen auf die Bettkästen. Zum Schluss nehmen Sie noch die Auflage und legen diese darüber.

Materialliste Je nach Ihrer Wahl befindet sich ein Fußpaket in der Unterseite eines Bettes

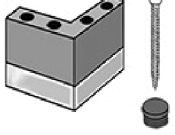
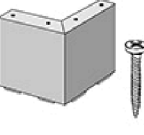
| | | | | | | | | |
|--|--|--|--|--|--|---|---|--|
| K08-10 Kunststoff  2x | K08-10 (nur bei Bettlänge 2.20 m)  4x | K01-10 Kunststoff  6x | K06-10 Metall  6x | H06-10 Holz, Schraube M 8x80  je 6x Beutel 16 | H18-10 Holz, Schraube M 8x80  je 6x Beutel 16 | M14-10 Metall Spax 5x35  4x 16x | H05-10, H12-10 Holz/Metall Spax 5x70  6x je24x | M09-10 Metall, Spax halbrund 4x25  6x 24x Beutel 15 |
|--|--|--|--|--|--|---|---|--|

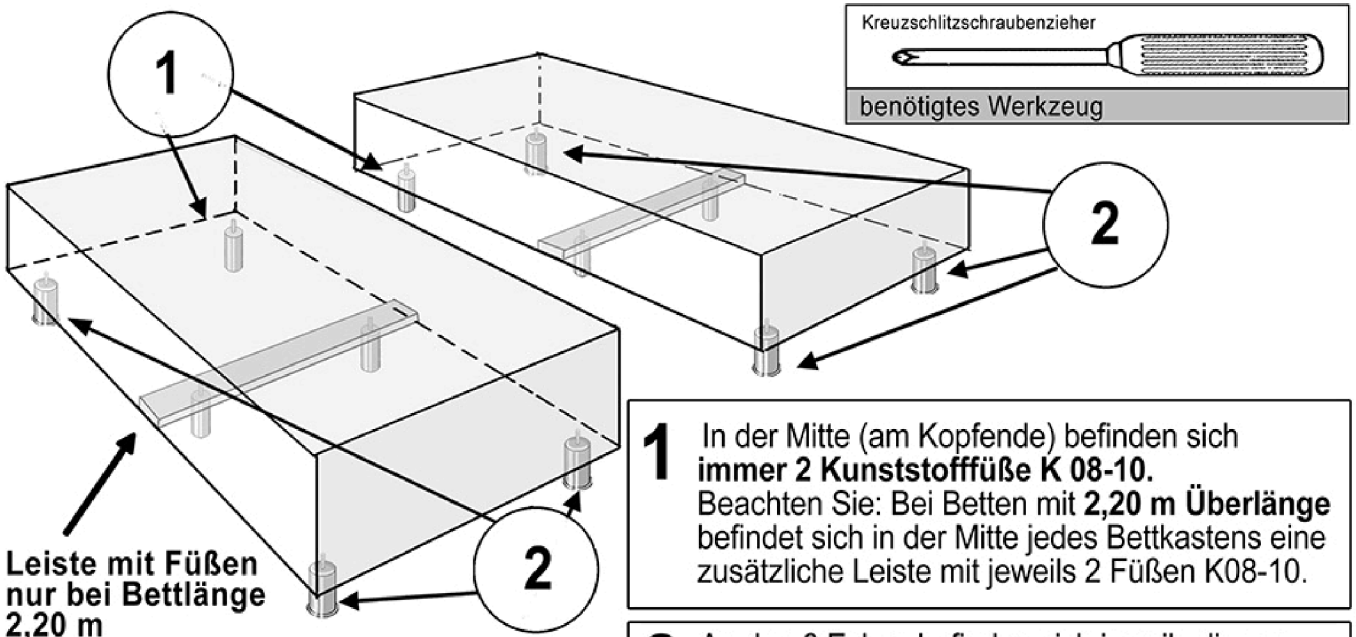

4.8 A Fußmontage Boxspringbett

