

# MICAN

electrify your spirit!

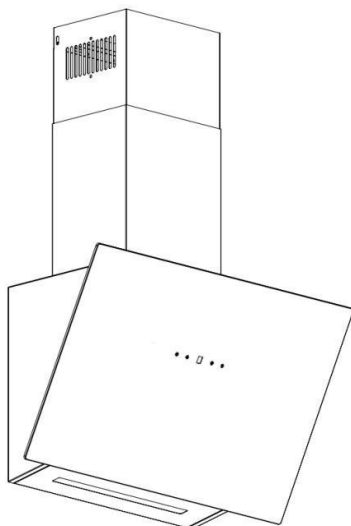

CIKKSZÁM	26040013/01	MODELLSZÁM	KHA530TMFSA+
----------	-------------	------------	--------------







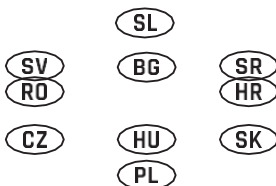

**Páraelszívó**

Telepítési, használati és biztonsági tudnivalók.....HU 2-36



Az alábbi nyelveken elérhető használati útmutatókért keresse fel a weboldalt vagy olvassa be a QR-kódot.



XXXLutz	Mömax	Möbelix
<a href="http://www.xxxlutz.de">www.xxxlutz.de</a> 	<a href="http://www.moemax.de">www.moemax.de</a> 	<a href="http://www.moebelix.at">www.moebelix.at</a> 
<a href="http://www.xxxlutz.at">www.xxxlutz.at</a> 	<a href="http://www.moemax.at">www.moemax.at</a> 	

# HASZNÁLATI ÚTMUTATÓ

Köszönjük, hogy a MICAN minőséget választotta, mivel ezt a terméket szakértőink fejlesztették ki, és megfelel a hatályos európai előírásoknak. A készülék optimális használata érdekében javasoljuk, hogy figyelmesen olvassa el ezt a használati útmutatót, és őrizze meg későbbi használatra.

## TARTALOM

Fontos biztonsági tudnivalók.....	HU-2
Működés és jellemzők.....	HU-9
Termékáttekintés.....	HU-10
Felszerelés.....	HU-12
Használati útmutató.....	HU-19
Tisztítás és karbantartás.....	HU-21
Hibaelhárítás.....	HU-28
Műszaki adatok.....	HU-29
A használt készülék ártalmatlanítása.....	HU-32

## Fontos biztonsági tudnivalók

1. Ez a készülék magánháztartásokban történő használatra készült.
2. A készüléket 8 éven felüli gyermekek és korlátozott fizikai, érzékszervi vagy szellemi képességű személyek, illetve hiányos tapasztalattal vagy tudással rendelkező személyek akkor használhatják, ha egy biztonságukért felelős személy felügyel rájuk, vagy ha előzetes tájékoztatást kaptak arra vonatkozólag, hogy hogyan kell biztonságosan használni a készüléket, és tisztában vannak a lehetséges veszélyekkel. Gyermekek nem játszhatnak a készülékkel. Tisztítási és karbantartási műveleteket gyermekek nem végezhetnek felügyelet nélkül.
3. Ha a hálózati kábel megsérült, azt kizárólag a gyártó, annak ügyfélszolgálata, vagy egy hasonlóan képzett személy cserélheti ki az esetleges sérülések elkerülése érdekében.

4. Gondoskodjon a helyiség megfelelő szellőztetéséről, ha a páraelszívót gázzal vagy más tüzelőanyaggal működő készülékekkel egyidejűleg használja.
5. Tűzveszély áll fenn, ha a tisztítást nem az utasításoknak megfelelően végzi.
6. Ne flambírozzon ételt a páraelszívó alatt.
7. **FIGYELEM!** A készülék hozzáférhető részei felforrósodhatnak, ha a készüléket tűzhellyel együtt használja.
8. Az elszívott levegő nem vezethető olyan csatornába, amely gázzal vagy más tüzelőanyaggal működő készülékek gőzeinek elvezetésére szolgál.
9. Az elszívott levegőre vonatkozó előírásokat be kell tartani.
10. A készülék telepítésével, kezelésével, tisztításával, karbantartásával és

ártalmatlanításával kapcsolatos információk a következő szakaszokban találhatóak.

11. A háztartási készülék egyes részeinek módosítása kockázatokat rejt magában. Győződjön meg arról, hogy rendelkezik a szükséges ismeretekkel és szerszámokkal a javítás biztonságos elvégzéséhez. Ellenkező esetben hívjon egy erre felhatalmazott szakembert.
12. A telepítés és használat előtt győződjön meg arról, hogy a páraelszívón megadott feszültség (V) és frekvencia (Hz) pontosan megfelel a háztartási hálózatnak.
13. Ne engedje, hogy a gyermekek használják a páraelszívót.
14. Ez a páraelszívó kizárólag háztartási használatra készült, és nem alkalmas kereskedelmi célokra, például grill vagy BBQ éttermekben.
15. Az elektromos munkálatokat szakképzett villanyszerelőnek vagy hozzáértő személynek kell elvégeznie.
16. Zavar esetén forduljon

- a kereskedő által engedélyezett ügyfélszolgálathoz.
17. Ez a készülék földelt csatlakozóval rendelkezik. Győződjön meg róla, hogy a használt fali aljzat földelve van.
  18. 8 év alatti gyermekektől tartsa távol a készüléket és a vezetéket.
  19. Gondoskodjon a helyiség megfelelő szellőzéséről, amikor a páraelszívót és a gáztűzhelyt használja.
  20. Rendszeresen tisztítsa meg a páraelszívót és a szűrőt a megfelelő működés biztosítása érdekében.
  21. Tisztítás előtt mindig győződjön meg arról, hogy a páraelszívó ki van kapcsolva.
  22. Tisztítsa meg a páraelszívót a használati utasításnak megfelelően, és kerülje el a tűzveszélyt.
  23. Kérjük, a telepítés és az első használat előtt olvassa el az útmutatót, és őrizze meg későbbi használatra.
  24. A készülék nem működtethető külső időzítővel vagy távirányítóval.
  25. Rendszeresen ellenőrizze, hogy nincs-e megsérülve a hálózati kábel. Sérülés esetén ne használja a készüléket.

26. Csak a jelen útmutatóban ajánlott rögzítőcsavarokat használja.
27. Vigyázat: A csavarok helytelen felszerelése áramütéshez vezethet.
28. Az izzó ILCOS D-kódja: DBS-2/65-H-120/33.
29. A főzőlap és a páraelszívó közötti legkisebb távolság:
  - gáztűzhely: > 75 cm
  - elektromos tűzhely: > 65 cm
  - szénél/olajjal üzemeltetett tűzhely: > 75 cm
30. Vigyázat: A nem megfelelő tisztítás tűzveszélyt jelent.
31. LED izzócsere:

Vigyázat: A LED izzókat a felhasználó nem cserélheti ki. Hiba esetén vegye fel velünk a kapcsolatot.

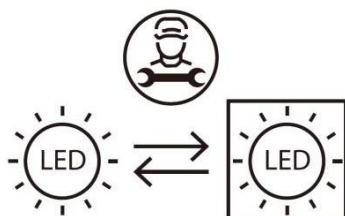

32. A készülék a következő energiaosztályba tartozó fényforrást tartalmaz:



G energiasztály.

33. Ha a páraelszívót elszívó üzemmódban használja, és egyidejűleg kandallót is használ, biztosítani kell, hogy a kandalló működése közben a helyiségben ne keletkezzen 4 Pa-nál (4 × 10–5 bar) nagyobb veszélyes negatív nyomás.
34. Ha egy helyhez kötött készülék nincs felszerelve hálózati kábellel és csatlakozóval vagy más, a hálózatról való leválasztásra szolgáló eszközzel, amely minden póluson a III. túlfeszültségi kategória feltételeinek megfelelő érintkezőnyílás-szélességgel rendelkezik a teljes leválasztáshoz, akkor a helyhez kötött elektromos készülékhez az előírásoknak megfelelően ilyen leválasztó eszközt kell csatlakoztatni.
35. A készülék a telepítés után leválasztható a hálózatról, ha a csatlakozó könnyen hozzáférhető.
36. Vigyázat:

A csavarok vagy rögzítőelemek beszerelésére vonatkozó utasítások be nem tartása áramütéshez vezethet.

37. Leválasztás: A helyhez kötött elektromos készülékben a telepítési előírásoknak megfelelően megszakító berendezést kell elhelyezni.
38. Tisztítási útmutató: Kérjük, olvassa el a használati útmutató következő részét a tisztítás módszereiről és gyakoriságáról.

## Működés és jellemzők

1. A páraelszívó kiváló minőségű anyagokból készült, a műszaki és fizikai mérnöki elveknek megfelelően áramvonalas kialakítású, csúcsminőségű és luxus kivitелű, időtálló esztétikai megjelenésű, és többféle stílusban kapható, hogy tökéletesen berendezhesse a konyháját. Nagy teljesítményű, csendes elektromos motorral és ventilátorral van ellátva, erős szívóerőt biztosít, csendes, tapadásmentes zsírszűrővel rendelkezik és könnyen tisztítható.
2. A szigetelt alacsony feszültségű vezérlőpanel DC 12 V bemenetének köszönhetően a fény koncentráltabb és a használat sokkal biztonságosabb.
3. A zsírszűrő könnyen eltávolítható és tisztítható, a páraelszívót és más belső részeket pedig csak finoman át kell törölni.
4. A páraelszívó egy speciális légcsatorna-kialakítással és olajgyűjtővel rendelkezik, amellyel megakadályozza a kürtőben összegyülemelő, felesleges zsiradékot.







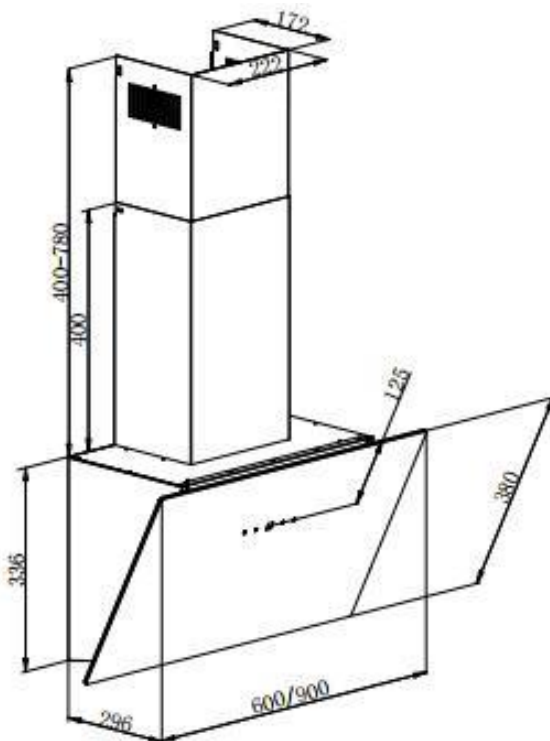

## Termékáttekintés

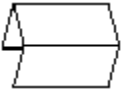
Győződjön meg arról, hogy a készülékcsomagolás minden alkatrészt tartalmaz. Ha gond van a készülékkel vagy alkatrészeivel, forduljon a helyi szervizközponthoz vagy ahhoz az áruházhoz, ahol a terméket vásárolta.

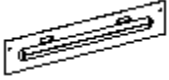
### Előlnézet

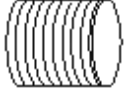

## A termék részei

Leírás	Kép	Mennyiség
Motorháztető		1
Külső kürtő		1
Belső kürtő		1
Külső kürtőtartó		1
Külső kürtőtartó		1
Fali tipli		8
ST4×40 mm		4
ST4×30 mm		4
ST4×8 mm		6
Visszacsapószelep		1 szett
Elszívócső		1
Kábelkötegelő		1
Szénszűrő		2

## Felszerelési útmutató

A készülék megfelelő szereléséhez és használatához kövesse az alábbi utasításokat.

### FELSZERELÉS (KÜLSŐ ELSZÍVÓ)

#### A VISSZACSAPÓSZELEP

#### FELSZERELÉSE

Csatlakoztassa a visszacsapószelepet a kivezetéshez, és ügyeljen arra, hogy az „UP” feliratú oldal felfelé nézzen.

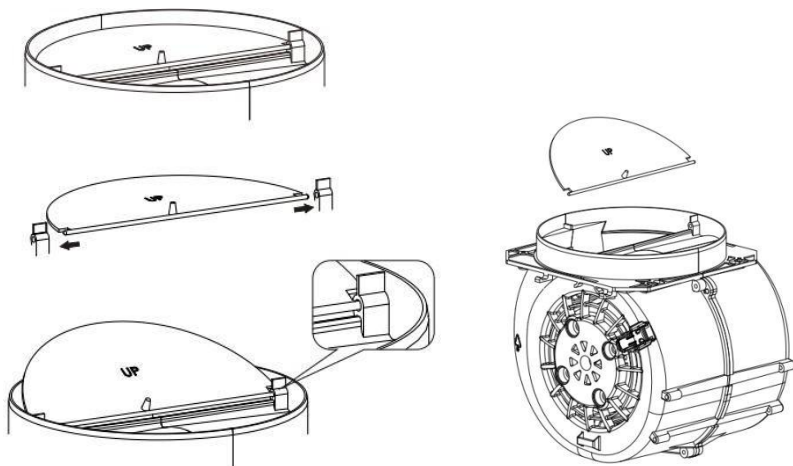

## ÜZEMBE HELYEZÉS

1. Ha van egy külső légkivezetés, akkor a páraelszívót egy elszívócsővel (alumíniumból vagy más nem gyúlékony anyagból készült, 150 mm belső átmérőjű, rugalmas cső) csatlakoztathatja hozzá az alábbi ábrán látható módon.

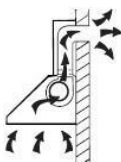

2. Felszerelés előtt kapcsolja ki a páraelszívót és húzza ki a konnektorból.

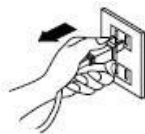

3. Az optimális használat érdekében a páraelszívót a főzőfelület felett 65-75 cm távolságra kell felszerelni (lásd az 1. ábrát).

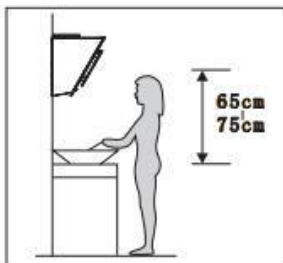

1. ábra

4. Fúrjon nyolc 8 mm átmérőjű lyukat az ajánlott magasságban, és rögzítse a páraelszívó tiplijeit, a belső kürttartót és biztonsági szellőzőnyílást a páraelszívó méretének megfelelően, majd rögzítse két ST4×30 mm-es csavarral a falhoz. Győződjön meg arról, hogy a páraelszívó vízszintes, és hogy a csavarok és a fal között, ahová a páraelszívót fel kell helyezni, 2-3 mm távolság van (lásd a 2. ábrát).

2. ábra

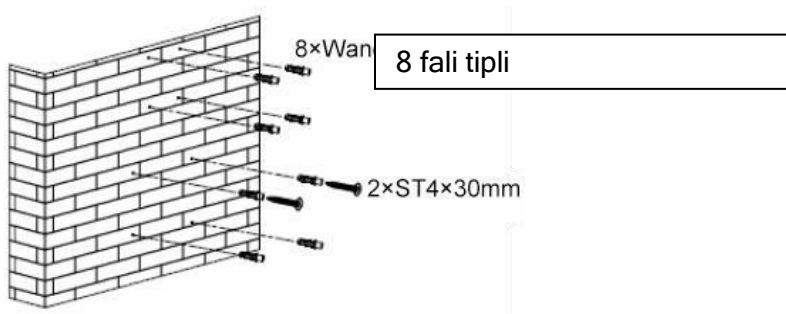

5. Csatlakoztassa az elszívócsövet az alábbi ábrán látható módon, és rögzítse kábelkötegelővel (lásd a 3. ábrát).

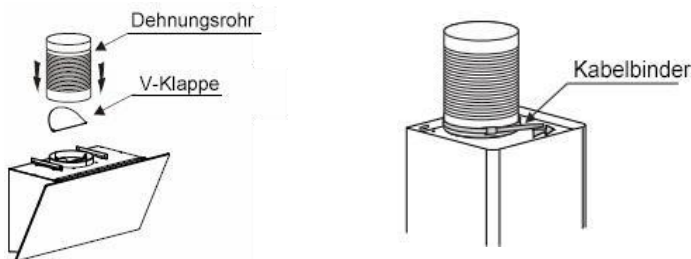



6. Akassza fel a készüléket a csavarok segítségével a falra (lásd a 4. ábrát).

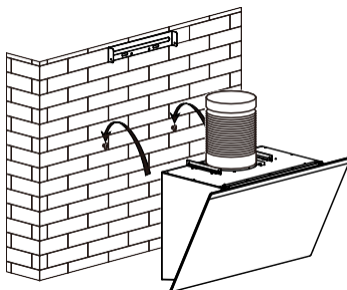

4. ábra

7. Rögzítse a kürtőtartót a falhoz (lásd az 5. ábrát).

5. ábra

8. Rögzítse a kürtőt a falhoz. Két ST4×8 mm-es csavarral rögzítse a kürtőt a páraelszívóhoz. Ezután két ST4×240 mm-es csavarral rögzítse a külső kürtőtartót a fal két alsó furatához. Ezután két ST4×40 mm-es csavarral rögzítse a belső kürtőtartót.

Két ST4×30 mm-es csavarral rögzítse a páraelszívót a falhoz (lásd a 6. ábrát).  
Megjegyzés: A két 6 mm átmérőjű biztonsági nyílás a készülékház hátoldalán található.

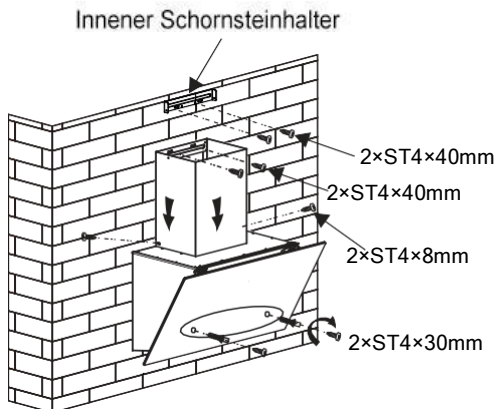

6. ábra

9. Hosszabbítsa meg a belső kürtöt a tartóig, majd rögzítse két ST4×8 mm-es csavarral (lásd a 7. ábrát).

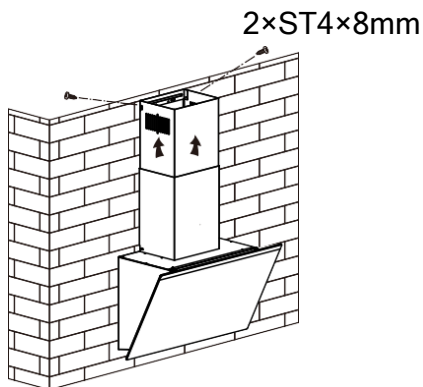

## AZ ELSZÍVÓ LÉGCSATORNÁK FELSZERELÉSÉRE VONATKOZÓ MEGJEGYZÉSEK

Az optimális páraelszívás érdekében a következő szabályokat szigorúan be kell tartani:

- Az elszívócső beállítása: A légáramlás javítása érdekében tartsa az elszívócsövet a lehető legrövidebb és egyenes helyzetben.
- A cső módosítása: Ne változtassa meg az elszívócső méretét, és ne szűkítse azt semmilyen módon.
- A csövek felszerelése: A nyomásvesztés minimalizálása és a hatékonyság fenntartása érdekében a felszerelés során mindig húzza feszesre az elszívócsövet.
- A teljesítményre vonatkozó figyelmeztetés: Ezen irányelvek figyelmen kívül hagyása a készülék teljesítményének csökkenését és a zajszint növekedését eredményezheti.
- Szakszerű felszerelés: A felszerelést csak szakképzett villanszerelőnek vagy hozzáértő személynek szabad elvégeznie.
- Beépítés: Ne csatlakoztassa a páraelszívó csőrendszerét más készülékek, például fűtőberendezések, gáz vagy meleg levegő szellőzőrendszeréhez.
- Csőhajlítás: Az elszívócső hajlítása nem lehet 120 foknál kisebb. Ideális esetben a csőnek vízszintesen kell elhelyezkednie vagy a kiindulási ponttól emelkednie kell, mielőtt egy

külső falhoz vezetne.

- A felszerelés után győződjön meg arról, hogy a páraelszívó vízszintes, hogy elkerülje a zsír felhalmozódását az egyik oldalon.
- Győződjön meg arról, hogy a felszereléshez használt elszívócső megfelel a vonatkozó szabványoknak és tűzgátló.

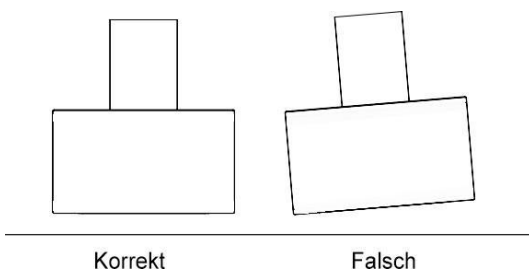

## VIGYÁZAT!



Biztonsági okokból csak a jelen használati útmutatóban ajánlott méretű rögzítőcsavarokat vagy szerelvényeket használjon.







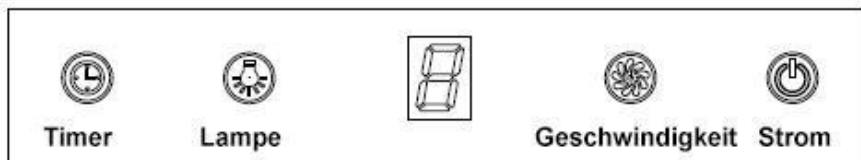

Ha a csavarokat vagy a szerelvényeket nem a jelen utasításoknak megfelelően rögzíti, az áramütéshez vezethet.



## Használati útmutató

### Érintésvezérlés LED kijelzővel



1. Bekapcsolás: Miután a páraelszívót csatlakoztatta a tápellátáshoz, a háttérvilágítás kigyullad, és a csengő egyszer megszólal. A kimenet kikapcsolásakor a páraelszívó készenléti üzemmódba kapcsol.
2.  Lámpa gomb:
  - 2.1 Nyomja meg a  gombot, ekkor a gomb és a lámpák jelzőfénye kigyullad. Ha újra megnyomja a gombot, a gombon lévő jelzőfény és a lámpák kikapcsolnak. A fenti lépések többször is elvégezhetők.
3.  Bekapcsoló gomb:
  - 3.1 Ha megnyomja a  gombot, a motor elkezd működni, a LED kijelzőn „1” jelenik meg, ami alacsony sebességet jelent. A motor leállításához nyomja meg ismét a  gombot. A

- páraelszívó sebessége csak akkor állítható, ha a Power gomb be van kapcsolva.
- 3.2 Miután a főkapcsolóval kikapcsolta a páraelszívót, majd ismét megnyomta a főkapcsolót a bekapcsoláshoz, a motor a kikapcsolás előtti sebességgel működik.
4.  Sebesség gomb:  
A páraelszívó öt sebességfokozattal rendelkezik, és a megfelelő LED kijelzőn az „1”, „2”, „3”, „4”, „5” felirat olvasható.
- 4.1 A bekapcsoló gombbal történő bekapcsolás után a páraelszívó alacsony sebességgel kezd működni, és a LED kijelzőn az „1” jelzés látható.
- 4.2 Tartsa lenyomva a sebesség gombot, ekkor a sebesség körkörösén fut; és a LED kijelzőn 1-2-3-4-4-5-1-2... körkörösén jelenik meg.
- 4.3 A motor automatikusan a 3. sebességbe kapcsol, miután 7 percig 4. a 4. és 5. sebességgel működött.
- 4.4 Működés közben a sebesség gombra kattintva körkörösén módosíthatja a sebességet: „1. → 2. → 3. → 4. → 5 → 1. ....”

5.  Időzítő gomb:  
Az időzítő gomb csak akkor használható az időzítő funkcióra, amikor a páraelszívó működésben van. A gomb nem nyomható meg, ha a páraelszívó készenléti üzemmódban van, vagy csak a lámpa van bekapcsolva.
- 5.1  Az időzítő funkció aktiválásához nyomja meg egyszer az időzítő gombot. Az időzítő beállítása 9 perc, és a kijelzőn a „9” jelenik meg.
- 5.2 Az időzítő funkció bekapcsolása után a LED kijelzőn megjelenik 9.8.7.... amely percenként csökken. Amikor lejár az idő, a páraelszívó automatikusan kikapcsol, a kijelző kialszik, miközben a lámpa is kialszik.
- 5.3 Nyomja meg egyszer az időzítő gombot a páraelszívó időzítő funkcióba kapcsolásához. A fenti lépések megismételhetők. Ha megnyomja a sebesség gombot, amikor a páraelszívó időzítő üzemmódban van, a készülék automatikusan kilép az időzítő funkcióból.

## Tisztítás és karbantartás

### Figyelem!

- A karbantartás vagy tisztítás előtt a páraelszívót le kell választani a hálózatról. Győződjön meg



arról, hogy a páraelszívó ki van húzva a konnektorból.

- A külső felületek hajlamosak karcolásra és kopásra. Ezért kövesse a tisztítási utasításokat a lehető legjobb, sérülésmentes eredmény elérése érdekében

## **ÁLTALÁNOS**

A karbantartást és különösen a tisztítást a hideg készüléken kell elvégezni. Ne hagyja, hogy lúgos vagy savas szerek (citromlé, ecet stb.) maradjanak a felületeken.

## **NEMESACÉL**

A hosszú élettartam érdekében a nemesacélt rendszeresen (pl. hetente) tisztítani kell, és tiszta, puha ronggyal szárazra kell törölni.

A nemesacélhoz speciális tisztítószerrel használjon.

## **MEGJEGYZÉS:**

Ügyeljen arra, hogy mindig a nemesacél mintájának irányában törölje le, hogy elkerülje a csúnya, egymást keresztező karcolásnyomokat.

## **KEZELŐFELÜLET**

A kezelőfelület meleg szappanos vízzel tisztítható. Tisztítás előtt győződjön meg arról, hogy a rongy tiszta és jól kicsavarta.



Tisztítás után száraz, puha ronggyal távolítsa el a felesleges nedvességet.

### Fontos

Használjon semleges tisztítószeret, és kerülje a durva tisztítószeret, erős háztartási tisztítószeret vagy súrolószereket tartalmazó termékek használatát, mivel ezek befolyásolják a készülék megjelenését, és eltávolíthatják a kezelőfelületen lévő feliratot, valamint a gyártó garanciája érvényét veszti.

## ZSÍRSZŰRŐ

### Tisztítási utasítások: kézi

#### tisztítás

- Merítse a szűrőt kb. 40-50 °C-os vízbe.
- Adjon hozzá tisztítószeret, és hagyja körülbelül 2-3 percre ázni.
- Egy puha kefével óvatosan tisztítsa meg a szűrőt. A sérülések elkerülése érdekében csak enyhe nyomást alkalmazzon.

#### Vigyázat!

- Minden szűrő fémből készült. Kerülje az olyan tisztítószeret használatát, amelyek a fémen rozsdásodást okoznak.
- Ne mossa a zsírszűrőt mosogatógépben.

#### Biztonsági tudnivaló:

- Győződjön meg róla, hogy a készülék ki van kapcsolva,

amikor tisztítja.

### Szerelési útmutató:

- A szűrő eltávolításának lépései az alábbi ábrán látható:

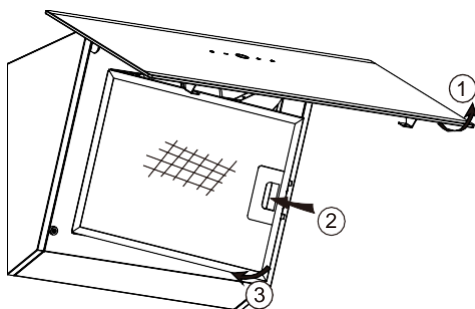

### A ZSÍRSZŰRŐ BEHELYEZÉSE

- A szűrő behelyezéséhez a következő négy lépés szerint járjon el:
  - Helyezze be a szűrőt a páraelszívó hátsó részén lévő nyílásokba.
  - Nyomja meg a szűrő fogantyúján lévő gombot.
  - Engedje el a fogantyút, amint a szűrő a helyére került.
  - Ismételje meg ezeket a lépéseket az összes szűrő behelyezéséhez.

### AKTÍVSZÉNSZŰRŐ

A szagok megkötése érdekében aktívszénszűrők használhatók. Az aktívszénszűrőt általában 3-6 havonta kell cserélni, a főzési szokásoktól függően.

Az aktívszénszűrő behelyezéséhez a következő lépéseket kövesse:

Igazítsa az aktívszénszűrő lyukát az elszívó mindkét oldalán lévő rögzítőcsatjához.

Forgassa el az aktívszénszűrőt, amíg nem érzi, hogy a helyére kattant.

A szűrő cseréje esetén fordítsa el az óramutató járásával ellentétes irányban, amíg el nem tudja távolítani.

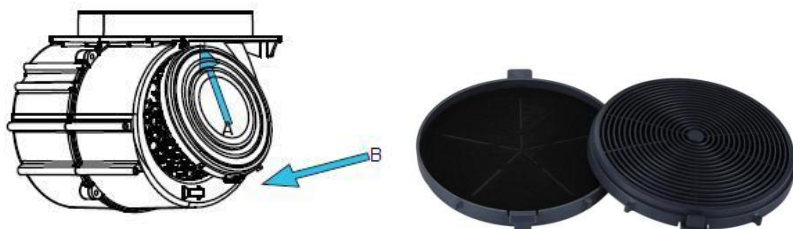

### MEGJEGYZÉS:

- Győződjön meg arról, hogy a szűrő biztonságosan van reteszelve. Ellenkező esetben meglazulna, és veszélyt jelentene.
- Az aktívszénszűrő felszerelésekor a szívóerő csökken.

## Izzócsere

<p>Fontos!</p> 	<p>Az izzót a gyártó, az ügyfélszolgálat, illetve hasonlóan képzett személy cserélheti ki.</p> <p>Mindig kapcsolja ki a tápegységet, mielőtt bármilyen munkát végez a készüléken. Az izzó kezelésekor győződjön meg arról, hogy teljesen lehűlt, mielőtt közvetlenül kézzel megérinti.</p> <p>Ne puszta kézzel fogja meg az izzót, hanem ruhával vagy kesztyűvel.</p>
--	---

### Megjegyzés:

- Az izzó cseréje előtt győződjön meg arról, hogy a készülék ki van kapcsolva, és le van választva a hálózatról.
- Védje magát az izzócsere okozta veszélyektől, pl. kesztyű viselésével.

### Izzócsere

- Nyissa ki a belső üvegegységet, és vegye ki a zsírszűrőt.
- Keresse meg a lámpát, egy csillagcsavarhúzóval lazítsa meg a lámpa csavarjait, megfelelő erővel húzza le a burkolatot, vegye le a lámpafoglalatot, és szerelje le

a lámpa csatlakozókábelének csatlakozóját.

- Az izzó behelyezésekor fordított sorrendben járjon el.
- Az izzó ILCOS D-kódja: DSS-5/65-S-320/45.2
  - LED modulok, téglalap alakú izzó
  - Max. watt: 1×3,5 W
  - Feszültségtartomány: DC 12 V
  - Méretek:

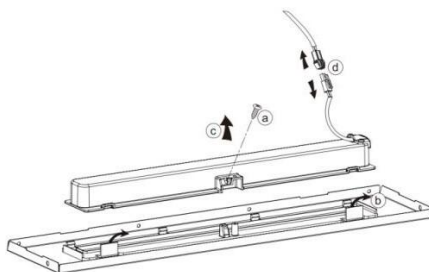
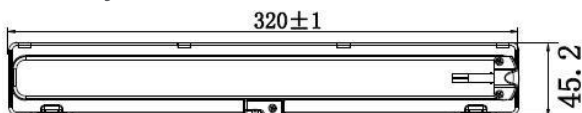

## Zavarelhárítás

Ha problémája van a készülékével, először nézze meg az alábbi táblázatot, és próbálja meg végrehajtani a benne szereplő javaslatokat.

<b>Probléma</b>	<b>Ok</b>	<b>Megoldás</b>
A lámpa világít, de a motor nem jár.	Az elszívó ki van kapcsolva.	Állítson be egy elszívó fokozatot.
	Kiesett az elszívó-kapcsoló.	Forduljon az ügyfélszolgálathoz.
	A motor meghibásodott.	Forduljon az ügyfélszolgálathoz.
A lámpa és a motor sem működik.	A biztosíték kiégett.	Állítsa helyre vagy cserélje ki a biztosítékot.
	A hálózati kábel meglazult vagy kihúzódott.	Dugja vissza a hálózati csatlakozót a konnektorba. Kapcsolja be a konnektort.
Csöpög a zsír.	A visszacsapószelep és a kimenet nem szigetel jól.	Vegye le a visszacsapószelepet, és szigetelje le szigetelőanyaggal.
	A kürtő és a páraelszívó közötti csatlakozási pont nem szigetel jól.	Vegye le a kürtőt és szigetelje.
A világítás nem működik.	Az izzó tönkrement vagy hibás.	Cserélje ki az izzót a használati útmutatóban leírtak szerint.
A szívóerő túl gyenge.	Túl nagy a távolság a páraelszívó és a tűzhely között.	Állítsa be a páraelszívó és a tűzhely közötti távolságot.
A páraelszívó nem egyenes.	A rögzítőcsavar túl laza.	Húzza meg a csavart, és állítsa egyenes helyzetbe.

**MEGJEGYZÉS:**

A készüléken végzett minden elektromos javításnak meg kell felelnie a helyi, nemzeti és szövetségi jogszabályoknak. Kétség esetén forduljon az ügyfélszolgálathoz, mielőtt a fenti intézkedéseket végrehajtaná. A készüléket mindig válassza le az hálózatról, mielőtt felnyitná.

**Műszaki adatok**

Modell	KHA530TMFSA+
Feszültség/frekvencia	220-240 V~ 50/60 Hz
Névleges bemeneti teljesítmény	110 W
Világítás	≤1 x 3,5 W
Névleges teljesítmény	113,5 W

A fenti táblázat a páraelszívóra vonatkozó információkat tartalmazza. A vizsgálati eredményeket a 65/2014/EU és 66/2014/EU rendeletének vonatkozó követelményei szerint végezték el.

	Szimbólum	Érték	Egység
Modellszám	KHA530TMFSA +		
Éves energiafogyasztás	AEC páraelszívó	20,1	kWh/a
Idő növekedési szorzó	f	0,9	-
Folyadékdinamikai hatékonyság	FDE páraelszívó	29,3	-
Folyadékdinamikai hatékonysági osztály	-	A osztály	-
Energiahatékonysági index	EEI páraelszívó	44,1	-
Energiahatékonysági osztály	-	A+ osztály	-
Maximális légáramlás a „boost” beállításban	$Q_{max}$	625,0	m <sup>3</sup> /h
Maximális légáramlás	$Q_{max}$	Legmagasabb beállítás: 420,6 Legalacsonyabb beállítás: 220,2	m <sup>3</sup> /h
Légáramlás működés közben (normál használat esetén)	-	Legmagasabb beállítás: 405,2 Legalacsonyabb beállítás: 211,6	m <sup>3</sup> /h
A legjobb hatékonysági ponton mért légáramlás	$Q_{BEP}$	204,7	m <sup>3</sup> /h
A legjobb hatékonysági ponton mért légnyomás	$P_{BEP}$	258	Pa
A legjobb hatékonysági ponton mért elektromos teljesítményfelvétel	$W_{BEP}$	50,0	W
A világítási rendszer névleges teljesítménye	$W_L$	5,0	W



A főzőfelület átlagos megvilágítása a lámpa által	E közepes	143	lx
Világítási hatékonyság	LE páraelszívó	29	lx/W
Világítás hatékonysági osztálya	-	A osztály	-
Zsírszűrő hatékonysági osztálya	GFE páraelszívó	65,5	-
Zsírszűrő hatékonysági (GFE páraelszívó) osztálya	-	D osztály	-
Mért energiafogyasztás készenléti üzemmódban	$P_s$	-	W
Mért teljesítményfelvétel készenléti állapotban	$P_o$	0,5	W
Hangteljesítményszint	$L_{WA}$	Boost beállítás: 69 Legmagasabb beállítás: 62 Legalacsonyabb beállítás: 46 cm	dB

## A használt készülék ártalmatlanítása



Ez a termék az elektromos és elektronikus berendezések újrahasznosítási szimbólumával (WEEE) van ellátva. Ez azt jelenti, hogy ezt a terméket a 2012/19/EU európai irányelvnek megfelelően kell feldolgozni, hogy újrahasznosítható vagy eltávolítható legyen környezetre gyakorolt hatásainak csökkentése érdekében. A felhasználó új elektromos vagy elektronikus készülék vásárlásakor visszaviheti a régi terméket egy illetékes újrahasznosító céghez vagy forgalmazóhoz ártalmatlanítás céljából.

## Tájékoztatás a német elektromos és elektronikus készülékekről szóló törvényről (Elektrogesetz3)

### Szimbólumok jelentése



Az áthúzott kuka szimbóluma azt jelzi, hogy ezt az elektromos vagy elektronikus készüléket élettartamának végén nem szabad a háztartási hulladékba dobni, hanem a végfelhasználónak egy külön gyűjtőhelyen kell ártalmatlanítania.

## Használt készülékek szelektív gyűjtése

A hulladékká vált elektromos és elektronikus készülékeket használt készülékeknek nevezzük. A használt készülékeket tulajdonosaiknak a települési hulladéktól elkülönítve kell ártalmatlanítaniuk. Különösen a régi készülékeket nem szabad a háztartási hulladékkal együtt kidobni, hanem inkább speciális gyűjtő- és visszavételi helyekre kell elvinni.

### **Elemek, akkumulátorok és izzók**

A régi készülékek tulajdonosai általában kötelesek eltávolítani a régi elemeket és akkumulátorokat, amelyek nincsenek a készülékbe beépítve, valamint az izzókat, ha azok kivehetők a régi készülékből, anélkül, hogy tönkre tennék. Ez nem vonatkozik arra az esetre, ha a régi készülékeket hulladékgazdálkodási közszolgáltató szervezet bevonásával készítik elő újrahasznosításra.

### **A régi készülékek leadásának lehetőségei**

A magánháztartásokból származó használt készülékek tulajdonosai ingyenesen leadhatják azokat a hulladékgazdálkodási közszolgáltatók gyűjtőhelyein vagy az elektromos és elektronikus készülékekről szóló törvény (ElektroG) értelmében a gyártók vagy forgalmazók által létrehozott gyűjtőhelyeken. Az Ön közelében található a régi elektromos készülékek ingyenes gyűjtőhelyei,

valamint egyéb gyűjtőhelyek a készülékek

újrahasznosítására. A címetek a városi vagy a helyi önkormányzattól szerezheti be. A legalább 400 négyzetméteres eladótérrel rendelkező elektromos és elektronikus készülékeket értékesítő üzletek és a legalább 800 négyzetméteres eladótérrel rendelkező élelmiszerboltok, akik rendszeresen értékesítenek elektromos és elektronikus készülékeket, szintén kötelesek a régi elektromos és elektronikus készülékeket ingyenesen visszavenni. Új elektromos vagy elektronikus készülék végfelhasználónak történő átadásakor a forgalmazóknak az átadás helyén vagy annak közvetlen közelében a végfelhasználó azonos típusú, az új készülékkel lényegében azonos funkciókat ellátó régi készülékét ingyenesen vissza kell venniük, valamint elektromos vagy elektronikus készülék vásárlása nélkül a végfelhasználó kérésére készüléktípusonként legfeljebb három, külső méretben 25 centiméternél nem nagyobb régi készüléket ingyenesen vissza kell venniük a kiskereskedelmi üzletben vagy annak közvetlen közelében. Távközlő eszközökkel történő forgalmazás esetén valamennyi raktározási és csomagküldő terület a forgalmazó értékesítési területének minősül.

### **Adatvédelmi tájékoztatás**

Ha a régi készüléke személyes adatokat

tartalmaz, Ön felelős azok törléséért, mielőtt  
visszaviszi. Ha ez a régi készülék

megsemmisítése nélkül lehetséges, a régi készülék ártalmatlanítása előtt távolítsa el a régi elemeket vagy akkumulátorokat, valamint izzókat, és külön-külön ártalmatlanítsa őket.

### **További információk**

A német elektromos és elektronikus készülékekről szóló törvénnyel kapcsolatos további információk a [www.elektrogesetz.de](http://www.elektrogesetz.de) oldalon találhatóak.

Tájékoztatás az ElektroG 10. § (3) bekezdése (begyűjtési arány) és az ElektroG 22. § (1) bekezdése (újrahasznosítási arány) szerinti mennyiségi célok teljesítéséről:

A német Szövetségi Környezetvédelmi, Természetvédelmi, Nukleáris Biztonsági és Fogyasztóvédelmi Minisztérium évente közzéteszi a honlapján az elektromos és elektronikus készülékekre vonatkozó részletes adatokat, valamint a Németországban elért és az Európai Bizottságnak benyújtandó mennyiségi célértékeket: <https://www.bmu.de/themen/wasser-ressourcenabfall/kreislaufwirtschaft/statistiken/elektro-und-elektronikaltgeraete>.

### **Tippek a hulladék elkerülésére**

A hulladékokról szóló 2008/98/EU irányelv rendelkezései és annak az Európai Unió

tagállamainak jogszabályaiba történő átültetése szerint a hulladékkeletkezés megelőzésére irányuló intézkedések elsőbbséget élveznek a hulladékgazdálkodási intézkedésekkel szemben. Az elektromos és elektronikus berendezésekre vonatkozó hulladékmegelőzési intézkedések közé tartozik különösen a berendezés élettartamának meghosszabbítása a hibás berendezések javításával és a működésképes használt berendezések értékesítésével, ahelyett, hogy azokat ártalmatlanításra küldenék.

További információk a német szövetségi kormány hulladékmegelőzési programjában találhatóak:  
<https://www.bmu.de/publikation/abfallvermeidungsprogramm-m-desbundesunter-beteiligung-der-laender/beteiligung-der-laender/>

### **WEEE regisztrációs szám és elérhetőségek**

A DE 76956000 WEEE regisztrációs szám alatt szerepel a BDSK Handels GmbH & Co. Kg. Mergentheimer Straße 59, 97084 Würzburg, mint elektromos és elektronikus készülékek kereskedője és forgalmazója.

E-mail-cím: [info@xxxlutz.at](mailto:info@xxxlutz.at)  
vagy [info@moemax.at](mailto:info@moemax.at)



XXXLutz KG  
Roemerstrasse 39  
4600 Wels, Ausztria  
[info@xxxlutz.at](mailto:info@xxxlutz.at)

V1 (10/05/2025)