



TIRA

GEBRAUCHSANLEITUNG



DE

BRITAX RÖMER Child Safety EMEA

www.britax-roemer.com | contact@britax.com

Inhalt

de		8.1	Allgemeine Wartung.....	19
		8.2	Säubern der Bremse.....	19
		8.3	Reinigen von Stoff und Gurtzeug.....	19
1	Sicherheit.....	3		
1.1	Benutzerhandbuch.....	3		
1.2	Bestimmungsgemäße Verwendung.....	3		
1.3	Falsche Verwendung.....	3		
1.4	Sicherheitsinformationen.....	3		
2	Produktübersicht.....	5		
2.1	Lieferumfang.....	5		
2.2	Kinderwagen.....	6		
2.3	Zubehör.....	6		
3	Zusammenbau.....	8		
3.1	Anbringen der Vorderräder.....	8		
3.2	Anbringen der Hinterräder.....	8		
3.3	Aufklappen des Kinderwagens.....	8		
3.4	Anbringen des Sicherheitsbügels.....	9		
3.5	Anbringen des Getränkehalters.....	9		
4	Demontage.....	10		
4.1	Abnehmen der Vorderräder.....	10		
4.2	Abnehmen der Hinterräder.....	10		
4.3	Abnehmen des Sicherheitsbügels.....	10		
4.4	Abnehmen des Getränkehalters.....	11		
5	Bedienung.....	12		
5.1	Betätigung der Bremse.....	12		
5.2	Verwendung des Gurtzeugs.....	12		
5.3	Einstellungen.....	13		
5.4	Zusammenklappen des Kinderwagens.....	14		
5.5	Verwenden des Tragegurts.....	15		
6	Sichern des Kindes.....	17		
7	Babyschalenmodus.....	18		
8	Pflege und Wartung.....	19		

1 Sicherheit

1.1 Benutzerhandbuch

IMPORTANT LESEN SIE DIE GEBRAUCHSANWEISUNG VOR GEBRAUCH SORGFÄLTIG DURCH UND BEWAHREN SIE SIE ZUM SPÄTEREN NACHSCHLAGEN AUF.

Eine Missachtung dieser Anleitung kann die Sicherheit Ihres Kindes beeinträchtigen. Es ist wichtig, dass alle Personen, die dieses Produkt und sein Zubehör benutzen, mit dessen Verwendung vertraut sind, auch wenn das Produkt nur kurz benutzt wird. Natürlich kann diese Anleitung nicht alle möglichen Risiken bei der Verwendung dieses Produkts ausschließen. Sie sind selbstverständlich selbst für die Sicherheit des Kindes verantwortlich. Bei Unklarheiten wenden Sie sich bitte an die Verkaufsstelle, wo Sie das Produkt erworben haben.

IMPORTANT

- Lesen Sie die Gebrauchsanleitung sorgfältig durch und machen Sie sich mit dem Produkt vertraut, bevor Sie es mit Ihrem Kind benutzen.
- Wenn Ihr Produkt von anderen Personen verwendet werden soll, die nicht mit ihm vertraut sind (z. B. Großeltern), erklären Sie ihnen stets die Benutzung.
- Die Sicherheit Ihres Kindes kann beeinträchtigt werden, wenn Sie sich nicht an diese Gebrauchsanleitung halten.
- Benutzen Sie kein Zubehör, das nicht von BRITAX RÖMER für die Verwendung mit dem Produkt zugelassen wurde. Dadurch wird Ihre Garantie ungültig, und Ihr Produkt kann beschädigt werden.
- Es dürfen nur von BRITAX RÖMER stammende oder empfohlene Original-Ersatzteile mit dem Produkt verwendet werden.

1.2 Bestimmungsgemäße Verwendung

Dieses Produkt wurde gemäß der Norm EN 1888-2:2018 + A1:2022 entwickelt und hergestellt.

⚠️ WARNUNG Dieses Produkt ist für Kinder bis zu einem Gewicht von 22 kg bzw. bis zu einem Alter von 4 Jahren geeignet.

⚠️ WARNUNG Verwenden Sie dieses Produkt nur für die vorgesehene Anzahl von Kindern (1).

1.3 Falsche Verwendung

⚠️ WARNUNG

Dieses Produkt ist nicht geeignet:

- als Ersatz für ein Bett oder Kinderbett. Babyschalen, Kinderwagen und Buggys dürfen nur zum Transport verwendet werden.
- für den Transport von mehr als einem Kind.
- für den gewerblichen Gebrauch.

⚠️ WARNUNG Lassen Sie das Kind nicht mit dem Produkt spielen.

⚠️ WARNUNG Lassen Sie das Produkt und sein Zubehör nicht in der Nähe von offenem Feuer oder offenen Flammen stehen.

⚠️ WARNUNG Erlauben Sie Kindern nicht, auf dem Sitz zu stehen.

⚠️ WARNUNG Stellen oder setzen Sie Ihr Kind nicht auf die Fußstütze. Die Fußstütze darf nur als Unterstützung für die Beine und Füße eines (1) Kindes benutzt werden, nachdem es in den Sitz gesetzt wurde.

⚠️ WARNUNG Dieses Produkt ist nicht zum Joggen oder Skaten geeignet.

⚠️ WARNUNG Verwenden Sie den Getränkehalter nicht für heiße Flüssigkeiten (z. B. Kaffee), auch wenn sich diese in geschlossenen oder mit Deckel versehenen Behältern befinden. Heiße Flüssigkeiten im Getränkehalter können bei Verschütten zu Verbrühungen bei Ihnen und Ihrem Kind führen.

⚠️ WARNUNG Getränkehalter und Staufach dürfen nicht überlastet werden. Die Belastungsgrenze für Getränkehalter und Staufach beträgt jeweils 0,5 kg.

⚠️ VORSICHT Legen Sie nicht mehr als 4,56 kg in den Korb.

IMPORTANT Manche Bodenbeläge enthalten Stoffe, die schwarze Farbpigmente von den Rädern ablösen und auf dem Boden Verfärbungen hinterlassen können. Stellen Sie daher sicher, dass die Räder nicht direkt auf diesen Belägen stehen.

1.4 Sicherheitsinformationen

⚠️ WARNUNG

- Betätigen Sie stets die Bremsen, wenn das Produkt steht.
- Stellen Sie das Produkt niemals auf einer abschüssigen Fläche ab.
- Achten Sie insbesondere in öffentlichen Verkehrsmitteln auf einen sicheren Stand des Produkts.
- Halten Sie das Produkt immer fest, wenn Sie sich im Straßenverkehr oder auf einem Bahnsteig befinden. Selbst bei eingerasteter Bremse kann der Luftzug eines Fahrzeugs oder Zuges das Produkt mit sich reißen.
- Nehmen Sie Ihr Kind aus dem Produkt heraus und klappen das Produkt zusammen, bevor Sie es über eine Treppe tragen oder eine Rolltreppe benutzen.
- Seien Sie vorsichtig, wenn Sie über Bordsteinkanten, Schienen, Schotter, Kopfsteinpflaster usw. fahren.

⚠️ WARNUNG Lassen Sie das Kind nie unbeaufsichtigt.

⚠️ WARNUNG Das Produkt kann eine Packung mit Trockenmittel (Kieselgel) enthalten. Das Trockenmittel darf nicht gegessen, sondern muss entsorgt werden.

⚠️ WARNUNG Vergewissern Sie sich vor Gebrauch, dass alle Verriegelungen eingerastet sind.

⚠️ WARNUNG Prüfen Sie vor der Benutzung, dass die Klappverriegelung richtig eingerastet ist.

⚠ **WARNUNG** Beim Tragen des Produkts ist darauf achten, dass die Klappverriegelung nicht versehentlich geöffnet wird.

⚠ **WARNUNG** Achten Sie beim Auf- und Einklappen des Fahrgestells darauf, dass Sie und andere sich nicht einklemmen.

⚠ **WARNUNG** Klappen Sie das Produkt nicht zusammen, wenn ein Kind darin sitzt.

⚠ **WARNUNG** Vergewissern Sie sich, dass sich das Kind beim Auf- und Einklappen dieses Produkts nicht in unmittelbarer Nähe befindet, um Verletzungen zu vermeiden.

⚠ **WARNUNG** Werden an dem Produkt Einstellungen vorgenommen, muss sich Ihr Kind außerhalb der Reichweite beweglicher Teile befinden.

⚠ **WARNUNG** Achten Sie darauf, die Bremse zu betätigen, wenn Sie das Produkt abstellen oder bevor Sie das Kind hineinsetzen oder herausnehmen.

⚠ **WARNUNG** Das Anbringen von Lasten am Griff und/oder an der Rückenlehne und/oder an den Seiten des Produkts beeinträchtigt seine Stabilität.

⚠ **WARNUNG** Schützen Sie Ihr Kind vor intensiver Sonneneinstrahlung. Das Verdeck bietet keinen vollständigen Schutz vor gefährlicher UV-Strahlung.

⚠ **WARNUNG** Verwenden Sie immer das Rückhaltesystem.

⚠ **WARNUNG** Verwenden Sie immer richtig angelegtes und eingestelltes Gurtzeug.

⚠ **WARNUNG** Verwenden Sie immer den Schrittgurt in Verbindung mit dem Beckengurt.

⚠ **WARNUNG** Stellen Sie das Gurtzeug immer passend ein, wenn Sie die Sitzposition Ihres Kindes ändern.

⚠ **WARNUNG** Überprüfen Sie vor jedem Gebrauch, dass die Räder fest sitzen und nicht abfallen können.

⚠ **WARNUNG** Vergewissern Sie sich vor der Benutzung, dass die Befestigungsvorrichtungen des Kinderwagenaufsatzes, der Sitzeinheit oder der Babyschale richtig eingerastet sind.

⚠ **WARNUNG** Verwenden Sie nur geeignete Trinkbehälter, die bis zum Boden des Getränkehalters reichen und um nicht mehr als die Hälfte über den oberen Rand des Getränkehalters hinausragen.

⚠ **WARNUNG** Nehmen Sie Getränkebehälter immer aus dem Getränkehalter, bevor Sie das Produkt zusammenklappen, um zu vermeiden, dass beim Zusammenlegen des Fahrgestells Flüssigkeit verschüttet wird.

⚠ **WARNUNG** Wenn dieses Produkt und seine Komponenten nicht regelmäßig auf ihren ordnungsgemäßen Zustand und ihre Funktionstüchtigkeit überprüft werden, so kann das zu Verletzungen führen. Verwenden Sie das Produkt nicht mehr, wenn es beschädigt ist oder Teile fehlen.

IMPORTANT Befördern Sie Neugeborene oder Säuglinge, die noch nicht ohne Unterstützung aufrecht sitzen können (bis zum Alter von etwa 6 Monaten) nur in einer Schlafposition, bei der die Rückenlehne ganz umgelegt ist. Schnallen Sie Ihr Kind immer auf dem Sitz des Produkts an. Für Kinder unter 6 Monaten sind die Schultergurte in die niedrigste Position zu stellen.

IMPORTANT Wird dieses Fahrzeug als ein Reisesystem mit Babyschale in Verbindung mit dem Fahrgestell verwendet, so ist dies kein Ersatz für ein Kinderbett oder Bett. Wenn Ihr Kind schlafen will, legen Sie es in einen geeigneten Kinderwagenaufsatz, ein Kinderbett oder ein Bett. Wenn Sie noch Fragen zur Verwendung des Produkt oder dessen Zubehör haben, können Sie sich gern an uns wenden.

2 Produktübersicht

2.1 Lieferumfang

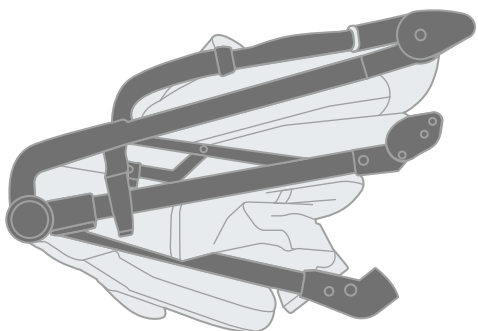

Kinderwagen



Sicherheitsbügel

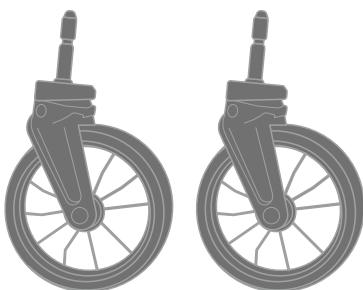

Vorderräder

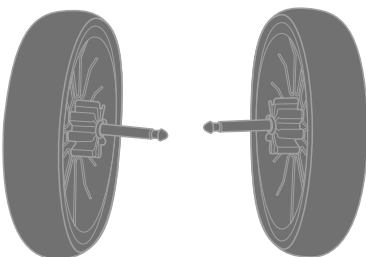

Hinterräder

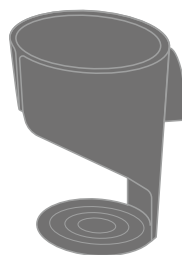

Getränkehalter

2.2 Kinderwagen

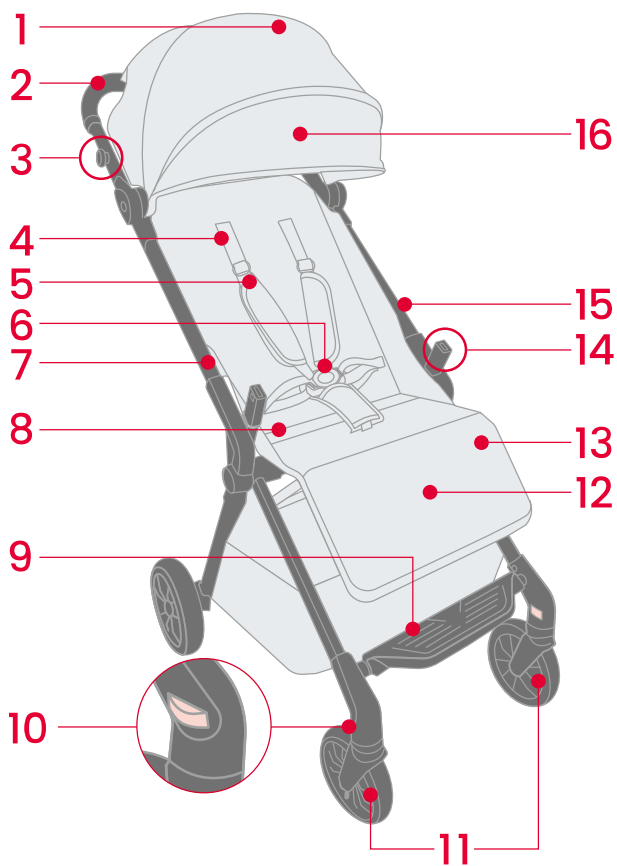

Vorderansicht

- | | |
|------------------------------------------------------|----------------------------------------------------------|
| ① Verdeck | ⑨ Fußstütze |
| ② Schiebegriff | ⑩ Entriegelungstasten für die Vorderräder (2) |
| ③ Befestigungsstift für Getränkehalter | ⑪ Vorderräder (2) |
| ④ Gurtzeug | ⑫ Beinauflage |
| ⑤ Schulterpolster (2) | ⑬ Beinauflageversteller (2) |
| ⑥ Gurtschloss | ⑭ Aufnahmen für Sicherheitsbügel (2) |
| ⑦ Entriegelungstaste für Babyschalen-Autositzadapter | ⑮ Montagehalterungen für Babyschalen-Autositzadapter (2) |
| ⑧ Tragegurt (unter der Stoffklappe) | ⑯ Sonnenblende |

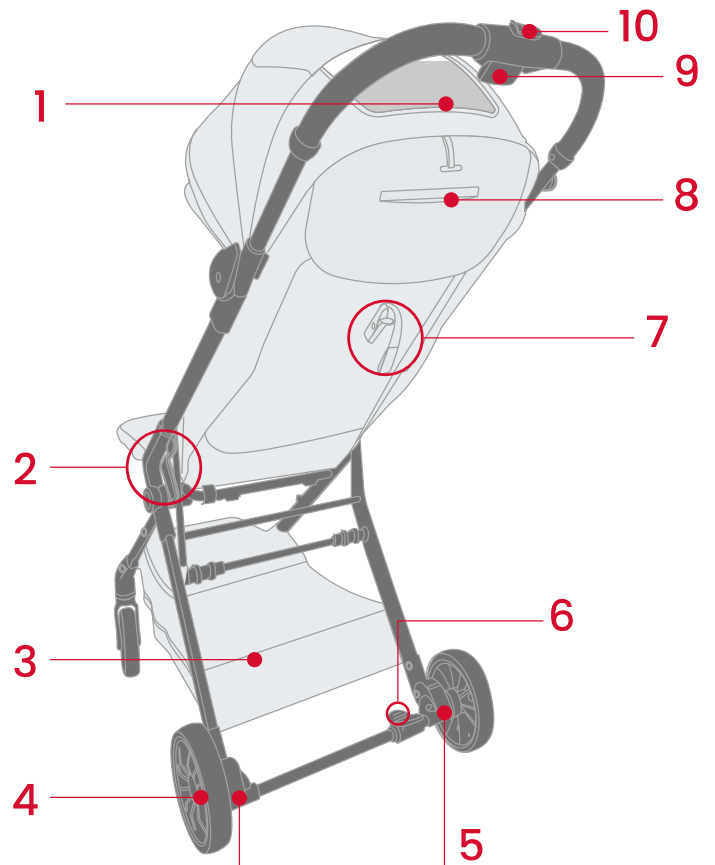

Rückansicht

- | | |
|-----------------------------------------------|-----------------------------|
| ① Lüftungsfenster | ⑥ Bremse |
| ② Klappverriegelung | ⑦ Rückenlehnenversteller |
| ③ Einkaufskorb | ⑧ Staufach |
| ④ Hinterräder (2) | ⑨ Taste zum Zusammenklappen |
| ⑤ Entriegelungstasten für die Hinterräder (2) | ⑩ Hebel zum Zusammenklappen |

2.3 Zubehör

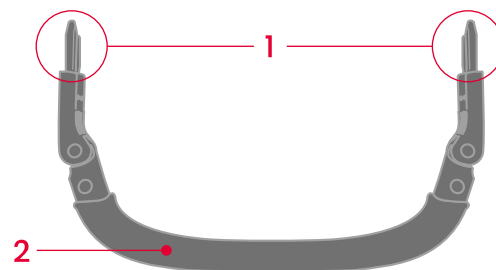

Sicherheitsbügel

- | | |
|------------------------------------------|--------------------|
| ① Montagestifte für Sicherheitsbügel (2) | ② Sicherheitsbügel |
|------------------------------------------|--------------------|

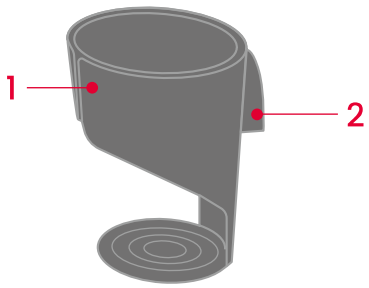

Getränkehalter

① Getränkehalter

② Halterung für Getränkehalter

3 Zusammenbau

3.1 Anbringen der Vorderräder

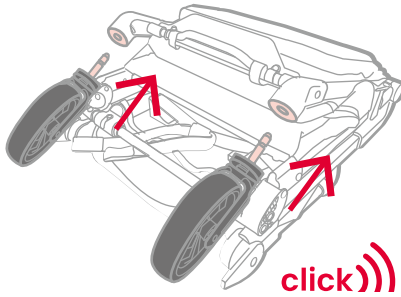

1. Schieben Sie den Montagestift der Vorderräder in die Vorderradaufnahme am Fahrgestell.
2. Schieben Sie das Rad hinein, bis es mit einem hörbaren Klick einrastet.
3. Ziehen Sie vorsichtig am Rad, um zu prüfen, ob es sicher eingerastet ist.

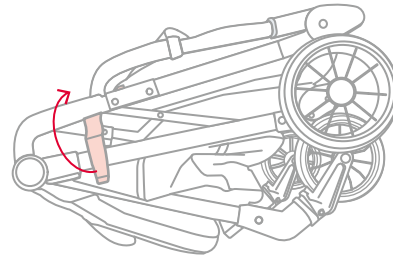

1. Heben Sie die Klappverriegelung an.

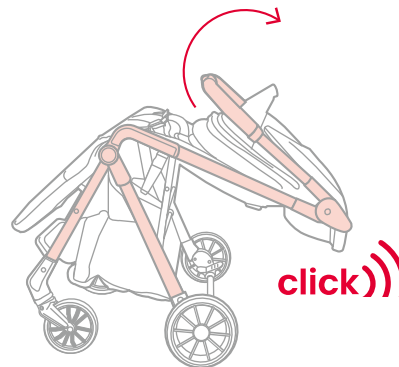

2. Heben Sie den Griff an, bis das Fahrgestell mit einem hörbaren Klick in der aufrechten Position einrastet.

3.2 Anbringen der Hinterräder

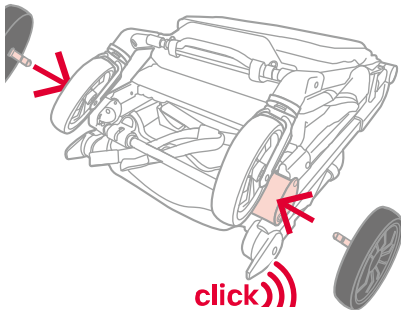

1. Schieben Sie jeden Montagestift der Hinterräder in die Hinterradaufnahme am Fahrgestell.
2. Schieben Sie das Rad hinein, bis es mit einem hörbaren Klick einrastet.
3. Ziehen Sie vorsichtig am Rad, um zu prüfen, ob es sicher eingerastet ist.

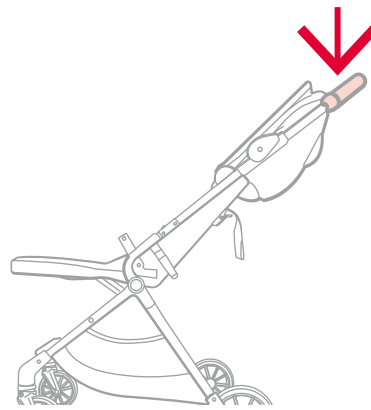

3. Nachdem das Fahrgestell aufgeklappt ist, drücken Sie den Griff nach unten, um sicherzustellen, dass das Fahrgestell eingerastet ist.

3.3 Aufklappen des Kinderwagens

⚠️ WARNUNG Vergewissern Sie sich, dass sich das Kind beim Auf- und Einklappen dieses Produkts nicht in unmittelbarer Nähe befindet, um Verletzungen zu vermeiden.

⚠️ WARNUNG Achten Sie beim Auf- und Einklappen des Fahrgestells darauf, dass Sie und andere sich nicht einklemmen.

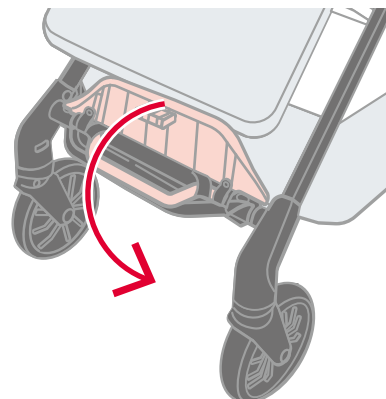

4. Klappen Sie die Fußstütze nach unten, bis sie einrastet.
WARNUNG! Stellen oder setzen Sie Ihr Kind nicht auf die Fußstütze. Die Fußstütze darf nur als Unterstützung für die Beine und Füße eines (1) Kindes benutzt werden, nachdem es in den Sitz gesetzt wurde.

3.4 Anbringen des Sicherheitsbügels

⚠ **WARNUNG** Wenn ein Kind im Kinderwagen sitzt, muss der Sicherheitsbügel immer angebracht sein.

⚠ **WARNUNG** Halten Sie bei der Montage Hände und Finger von den Aufnahmen des Sicherheitsbügels fern.

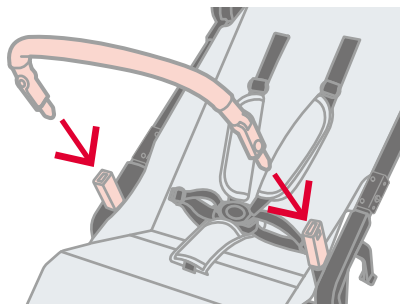

1. Richten Sie die Montagestifte des Sicherheitsbügels auf die Aufnahmen des Sicherheitsbügels aus.
2. Setzen Sie den Sicherheitsbügel vollständig in die Aufnahmen des Sicherheitsbügels ein, bis er sicher einrastet.

3.5 Anbringen des Getränkehalters

⚠ **WARNUNG** Verwenden Sie den Getränkehalter nicht für heiße Flüssigkeiten (z. B. Kaffee), auch wenn sich diese in geschlossenen oder mit Deckel versehenen Behältern befinden. Heiße Flüssigkeiten im Getränkehalter können bei Verschütten zu Verbürhungen bei Ihnen und Ihrem Kind führen.

⚠ **WARNUNG** Der Getränkehalter darf nicht überlastet werden. Das maximale Gewicht für den Getränkehalter beträgt 0,5 kg.

⚠ **WARNUNG** Verwenden Sie nur geeignete Trinkbehälter, die bis zum Boden des Getränkehalters reichen und um nicht mehr als die Hälfte über den oberen Rand des Getränkehalters hinausragen.

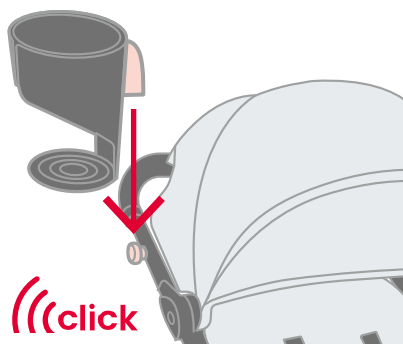

1. Schieben Sie den Getränkehalter nach unten auf den dafür vorgesehenen Montagestift, bis er mit einem hörbaren Klick einrastet.

4 Demontage

4.1 Abnehmen der Vorderräder

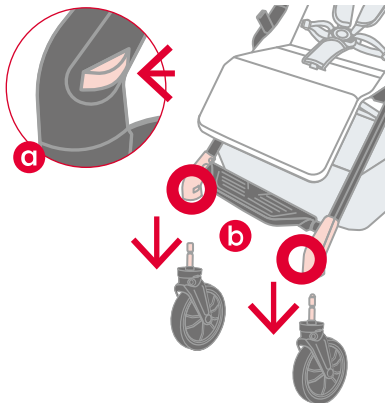

1. Drücken Sie die Entriegelungstaste für jedes Vorderrad (a) und ziehen Sie gleichzeitig das Rad aus der Aufnahme (b).

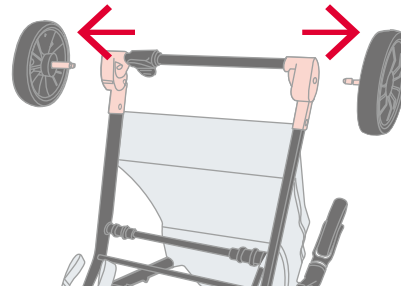

3. Ziehen Sie jedes Rad aus der Radaufnahme heraus.

4.2 Abnehmen der Hinterräder

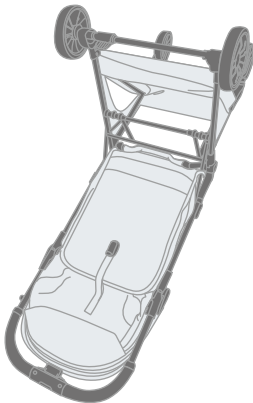

1. Stellen Sie den Kinderwagen auf den Kopf.

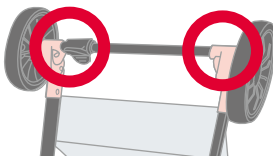
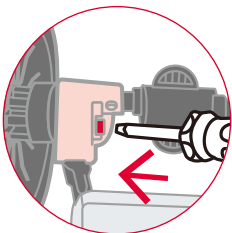

2. Drücken Sie die Entriegelungstaste an jeder Hinterradaufnahme mit einem flachen Schraubendreher.

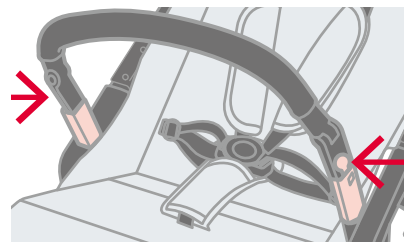

1. Halten Sie die Entriegelungstasten auf beiden Seiten des Sicherheitsbügels gedrückt.

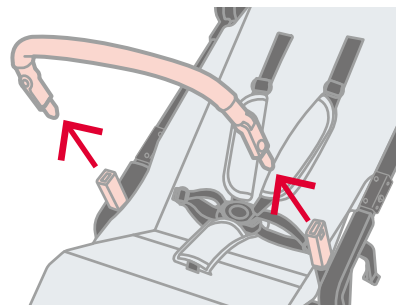

2. Ziehen Sie den Sicherheitsbügel heraus.

4.4 Abnehmen des Getränkehalters

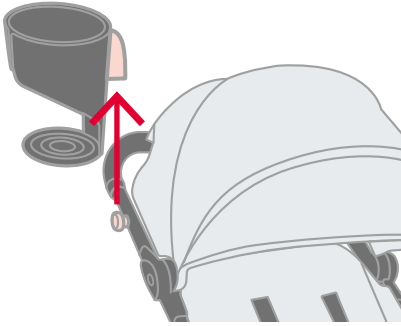

1. Ziehen Sie den Getränkehalter nach oben vom Montagestift des Getränkehalters ab.

5 Bedienung

IMPORTANT Achten Sie vor und während der Benutzung immer darauf, Hände und Füße des Kindes von den Rädern fern zu halten.

⚠️ WARNUNG Werden an dem Produkt Einstellungen vorgenommen, muss sich Ihr Kind außerhalb der Reichweite beweglicher Teile befinden.

5.1 Betätigung der Bremse

⚠️ WARNUNG Achten Sie darauf, die Bremse zu betätigen, wenn Sie das Produkt abstellen oder bevor Sie das Kind hineinsetzen oder herausnehmen.

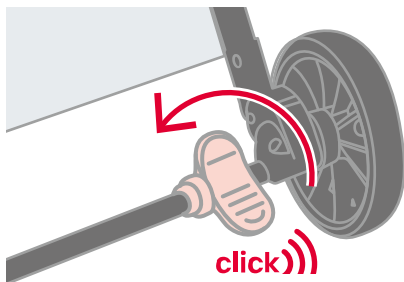

1. Um die Bremse zu betätigen, treten Sie vorn auf das Bremspedal, bis es mit einem hörbaren Klick einrastet.

HINWEIS

Prüfen Sie nach dem Betätigen der Bremse, ob die Bremse richtig eingestellt ist, indem Sie versuchen, den Kinderwagen vorwärts und rückwärts zu rollen. Wenn sich der Kinderwagen nicht rollen lässt, ist die Bremse richtig betätigt.

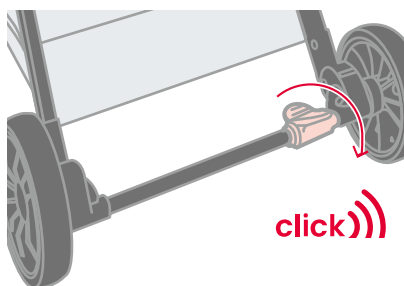

2. Um die Bremse zu lösen, heben Sie die Bremse mit dem Fuß an, bis sie sich mit einem hörbaren Klicken löst.

5.2 Verwendung des Gurtzeugs

⚠️ WARNUNG Verwenden Sie immer das Gurtzeug.

⚠️ WARNUNG Verwenden Sie immer richtig angelegtes und eingestelltes Gurtzeug.

⚠️ WARNUNG Stellen Sie das Gurtzeug immer passend ein, wenn Sie die Sitzposition Ihres Kindes ändern.

IMPORTANT Schulter- und Hüftgurte können für Pflege und Wartung getrennt werden, sollten aber immer zusammen verwendet werden, um Ihr Kind zu sichern.

HINWEIS

Das Gurtzeug sollte unmittelbar am Kind anliegen.

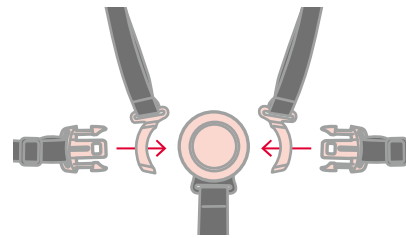

1. Richten Sie die Zungen der Hüftgurte auf die Halter der Schultergurte aus und schieben Sie sie hindurch.

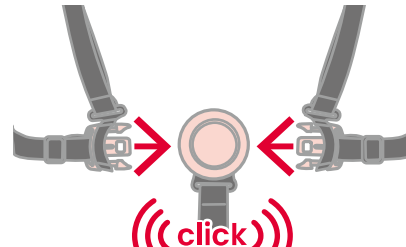

2. Schieben Sie die Zungen in das Gurtschloss, bis sie mit einem hörbaren Klick einrasten.

5.3 Einstellungen

5.3.1 Einstellen des Gurtzeugs

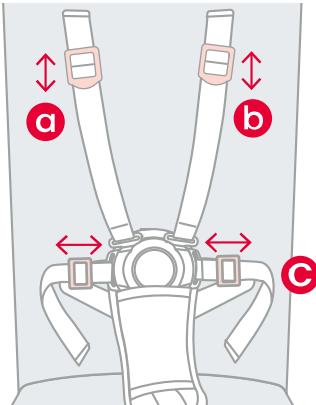

1. Halten Sie den Schultergurt fest.
2. Schieben Sie die Schulterversteller (a und b) nach oben oder unten in die gewünschte Position. Ziehen Sie den Schultergurt heraus, um ihn zu straffen, und schieben ihn zurück, um ihn zu lockern.

HINWEIS

Die Schultergurte müssen sich auf oder über den Schultern Ihres Kindes befinden.

3. Der Hüftgurt (c) wird gestrafft bzw. gelockert, indem Sie den Versteller nach links oder rechts schieben, bis er wie gewünscht passt.

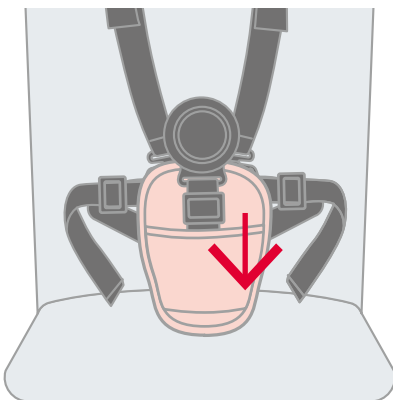

4. Schieben Sie das Bauchpolster nach unten, um den Schrittgurtersteller freizulegen.

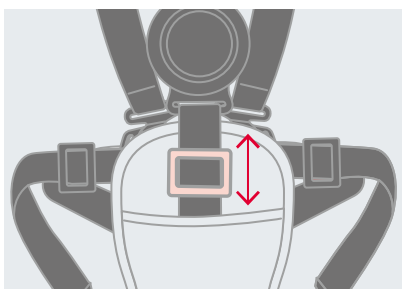

5. Der Schrittgurt wird gestrafft bzw. gelockert, indem Sie den Versteller nach oben oder unten schieben, bis er wie gewünscht passt.

5.3.2 Verstellen der Rückenlehne

Neigen der Rückenlehne

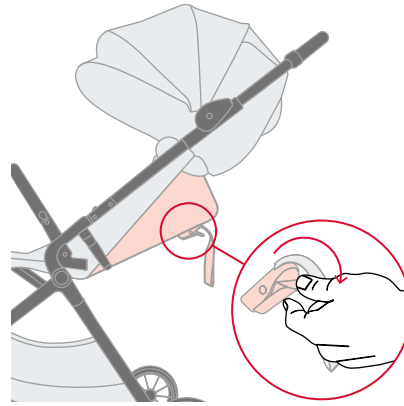

1. Ziehen Sie den Rückenlehnenversteller nach unten, um die Rückenlehne in die gewünschte Position zu bringen.

Zugang zur Rückenlehnenbelüftung

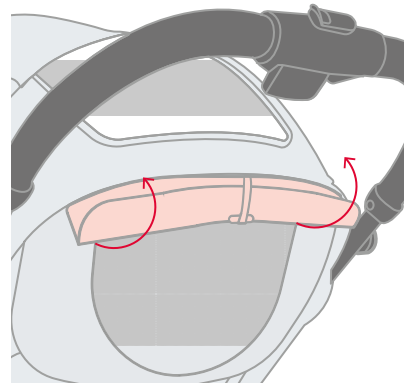

1. Rollen Sie die Verdeckklappe hoch und sichern sie mit dem Knebel und dem Gummiband.

Aufstellen der Rückenlehne

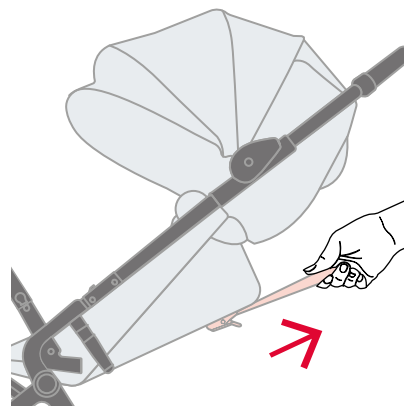

1. Ziehen Sie den Gurt nach oben, um die Rückenlehne in die gewünschte Position zu bringen.

5.3.3 Verstellen der Beinauflage

⚠️ WARNUNG Lassen Sie Ihr Kind nicht auf dem Sitz oder der Beinauflage stehen.

Absenken der Beinauflage

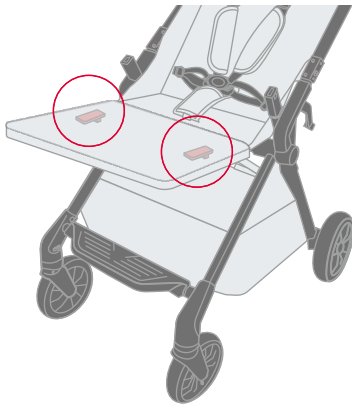

1. Erfassen Sie die Beinauflageversteller unter der Beinauflage.

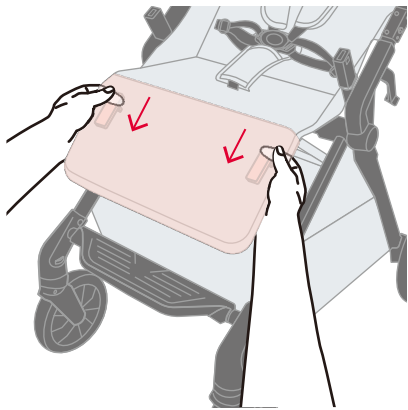

2. Schieben Sie beide Beinauflageversteller gleichzeitig nach vorn, um die Beinauflage abzusenken.

Anheben der Beinauflage



1. Heben Sie die Beinauflage an, bis sie mit einem hörbaren Klick einrastet.

5.3.4 Verstellen des Verdecks

⚠️ WARNUNG Schützen Sie Ihr Kind vor intensiver Sonneneinstrahlung. Das Verdeck bietet keinen vollständigen Schutz vor gefährlicher UV-Strahlung.

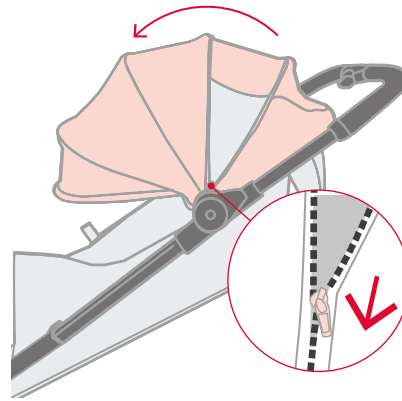

1. Öffnen Sie den Reißverschluss, um das Verdeck zu vergrößern.

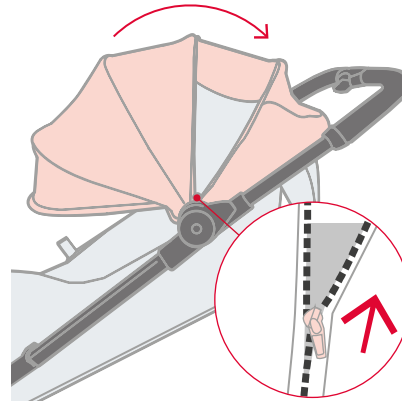

2. Schließen Sie den Reißverschluss, um das Verdeck zu verkleinern.

5.4 Zusammenklappen des Kinderwagens

⚠️ WARNUNG Vergewissern Sie sich, dass sich das Kind beim Auf- und Einklappen dieses Produkts nicht in unmittelbarer Nähe befindet, um Verletzungen zu vermeiden.

⚠️ WARNUNG Achten Sie beim Auf- und Einklappen des Fahrgestells darauf, dass Sie und andere sich nicht einklemmen.

⚠️ WARNUNG Klappen Sie das Produkt nicht zusammen, wenn ein Kind darin sitzt.

IMPORTANT Betätigen Sie immer die Bremse und nehmen das Kind heraus, bevor Sie den Kinderwagen zusammenklappen.

IMPORTANT Nehmen Sie Behälter aus dem Getränkehalter heraus, bevor Sie den Kinderwagen zusammenklappen.

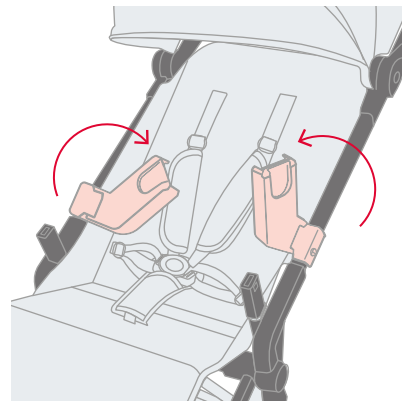

1. Wenn Babyschalen-Autositzadapter (separat erhältlich) angebracht sind, müssen diese vor dem Zusammenklappen des Kinderwagens nach innen geklappt werden.

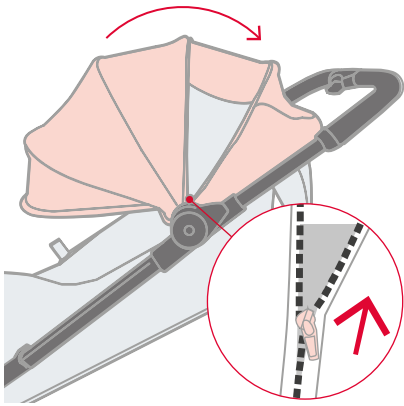

2. Schließen Sie den Reißverschluss, um das Verdeck zu verkleinern, und klappen es vollständig nach hinten.

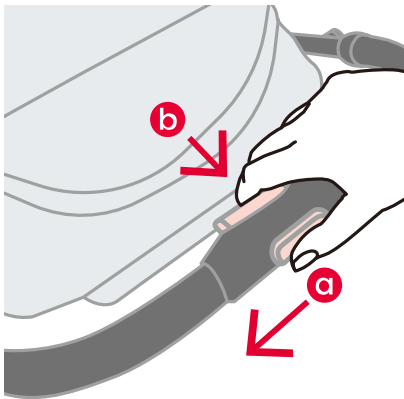

3. Verschieben Sie den Klapphebel (a) und drücken dann (b) die Taste zum Zusammenklappen am Griff.

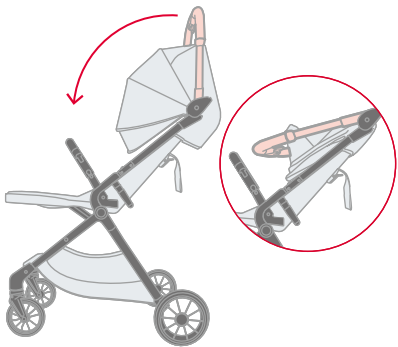

4. Klappen Sie den Griff ganz nach vorn.



5. Lassen Sie den Griff los. Der Kinderwagen klappt weiter zusammen, bis die Klappverriegelung mit einem hörbaren Klick einrastet.

HINWEIS

Möglicherweise müssen Sie das Fahrgestell zusammendrücken, bis die Klappverriegelung einrastet.

HINWEIS

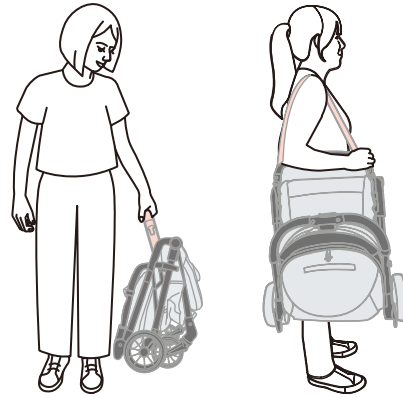

Der Sicherheitsbügel kann als Tragegriff verwendet werden, oder der Tragegurt kann zum Tragen des Kinderwagens verwendet werden.

5.5 Verwenden des Tragegurts

⚠️ WARNUNG Beim Tragen des Produkts ist darauf achten, dass die Klappverriegelung nicht versehentlich geöffnet wird.

IMPORTANT Vergewissern Sie sich, dass das Gurtzeug abgeschnallt ist, bevor Sie den Tragegurt verwenden.

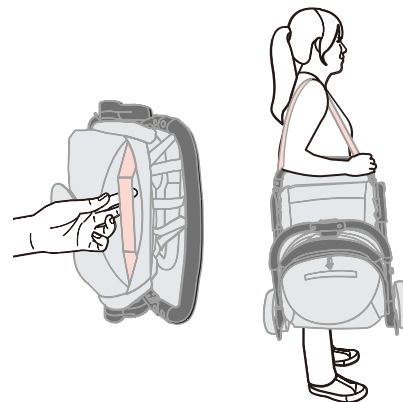

Der Tragegurt befindet sich unter der Stoffklappe am Übergang zwischen Sitzfläche und Rückenlehne und kann zum Tragen des Kinderwagens verwendet werden.

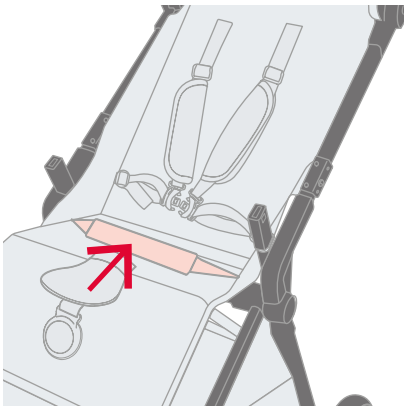

Nach dem Aufklappen des Kinderwagens verstauen Sie den Tragegurt unter der Klappe.

6 Sichern des Kindes

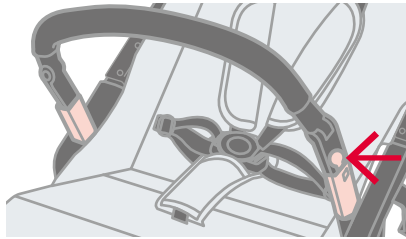

1. Halten Sie eine Entriegelungstaste auf einer Seite des Sicherheitsbügels gedrückt.

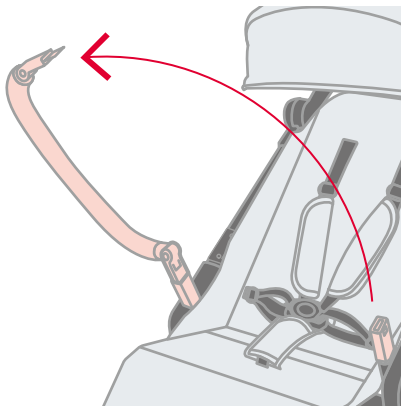

2. Ziehen Sie den Sicherheitsbügel auf einer Seite heraus.

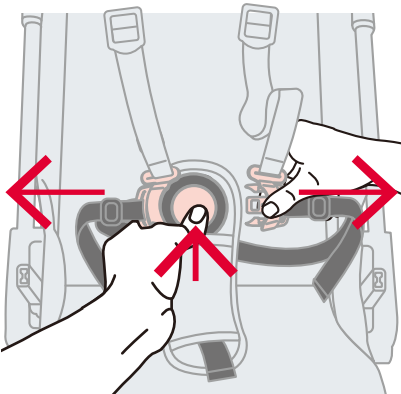

3. Lösen Sie das Gurtzeug, indem Sie auf die Taste in der Mitte des Gurtschlusses drücken und gleichzeitig die beiden Zungen vom Gurtschloss wegziehen

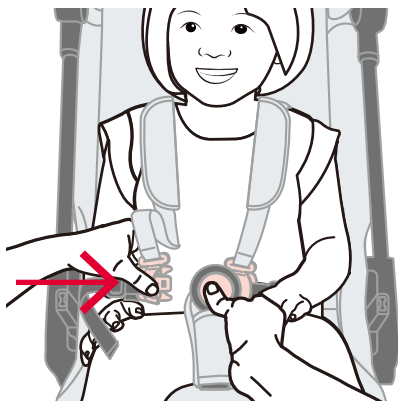

4. Befestigen Sie das Gurtzeug durch Einschieben der Zungen an den Gurten in das Gurtschloss.

HINWEIS

Achten Sie darauf, dass die Gurte nicht verdreht sind.

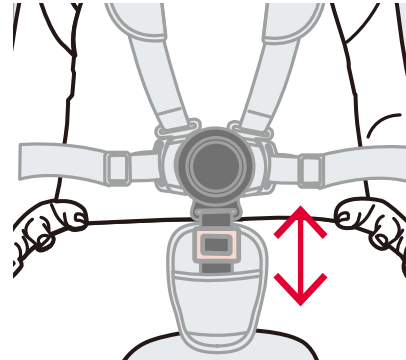

5. Stellen Sie den Schrittgurt ein, indem Sie den Schrittgurtversteller zum Verlängern nach oben oder zum Verkürzen nach unten schieben.

HINWEIS

Die Länge des Schrittgurtes muss so eingestellt werden, dass er gut sitzt.

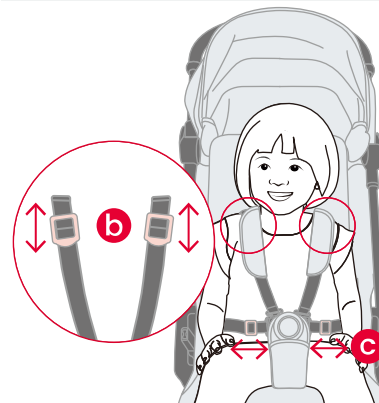

6. Stellen Sie die Schultergurte ein, indem Sie den Schultergurtversteller (b) nach oben oder unten schieben.
7. Stellen Sie den Hüftgurt (c) ein, indem Sie den Hüftgurtversteller nach oben oder unten schieben.

HINWEIS

Die Schultergurte müssen sich auf oder über den Schultern Ihres Kindes befinden.

7 Babyschalenmodus

WARNUNG

- Alle Babyschalen müssen rückwärtsgerichtet eingebaut werden.
- Entfernen Sie stets die Babyschalenaufnahmen, wenn Sie die Babyschale nicht verwenden. Anderenfalls kann es zu Verletzungen kommen.

IMPORTANT

- Die Babyschalenadapter sind separat erhältlich.
- Nicht alle Babyschalen sind mit diesem Produkt kompatibel. Informationen zur Kompatibilität von Babyschalen finden Sie auf unserer Website.
- Sichern Sie Ihr Kind immer mit dem Gurtzeug der Babyschale, wenn Sie die Babyschale zusammen mit dem Produkt verwenden.
- Verwenden Sie das Produkt nur so lange in Verbindung mit einer Babyschale, bis das Kind ausreichend Kontrolle über Kopf und Hals hat.
- Entfernen Sie den Sicherheitsbügel, bevor Sie die Babyschalenadapter anbringen.

8 Pflege und Wartung

8.1 Allgemeine Wartung

IMPORTANT Überprüfen Sie vor jedem Gebrauch dieses Produkt und seine Komponenten, um sicherzustellen, dass sie sich in einem guten Zustand befinden und einwandfrei funktionieren.

- Alle wichtigen Teile sind regelmäßig auf Beschädigung zu prüfen. Vergewissern Sie sich, dass die mechanischen Komponenten einwandfrei funktionieren.
- Verwenden Sie das Produkt nicht, wenn Teile verbogen, verschlissen oder gebrochen sind. Lassen Sie das Produkt von einer Werkstatt reparieren oder wenden Sie sich an den Kundenservice von BRITAX RÖMER.
- Kontrollieren Sie regelmäßig, ob alle Schrauben, Nieten, Bolzen und sonstigen Befestigungsmittel fest sitzen.
- Verwenden Sie zum Schmieren kein Fett oder Öl, sondern ein Silikonspray.
- Die Metallteile müssen nach Kontakt mit Wasser getrocknet werden, um Rost zu vermeiden.
- Klappen Sie das Produkt nicht zusammen, solange es nass oder feucht ist. Achten Sie stets darauf, dass das Produkt vor der Lagerung trocken ist.
- Bewahren Sie das zusammengeklappte Produkt nur an einem gut belüfteten Ort auf, um Schimmel zu vermeiden.
- Verwenden Sie keine Scheuermittel, Lösungsmittel, starken Reinigungsmittel oder Haushaltsreiniger. Diese Produkte können den Kunststoff zerkratzen, verfärben und schwächen oder Korrosion auf Metalloberflächen verursachen.
- Um Schäden an Kunststoffteilen zu vermeiden, ist das Produkt vor extremer Hitze schützen.
- Setzen Sie das Produkt keinem direkten Sonnenlicht aus, da der Stoff ausbleichen könnte.
- Stapeln Sie keine weiteren Gegenstände auf das Produkt.

- Die Textilien des Produkts sind an der Luft zu trocknen, um ein Schrumpfen zu vermeiden.
- Nicht bügeln!

8.2 Säubern der Bremse

- Prüfen Sie, ob die Bremse ordnungsgemäß funktioniert, und blockieren Sie beide Räder sicher.
- Entfernen Sie Schmutz und Ablagerungen, die die Funktion der Bremse beeinträchtigen könnten.

8.3 Reinigen von Stoff und Gurtzeug

- Die Textilien des Produkts dürfen weder in der Maschine gewaschen noch im Trockner getrocknet werden.
- Nehmen Sie nur eine punktuelle Reinigung mit kaltem Wasser und milder Seife vor. Wischen Sie überschüssiges Wasser und Seife mit einem sauberen, trockenen Tuch oder Handtuch fort.

BRITAX RÖMER Kindersicherheit GmbH
Theodor-Heuss-Straße 9
89340 Leipheim
contact@britax.com
www.britax-roemer.com