

Joie™

Child height 40cm-150cm

i-Spin 360 Max™

enhanced child restraint

- GB Instruction Manual
- FR Manuel d'instructions
- DE Anleitung
- NL Instructiehandleiding
- IT Manuale di istruzioni
- ES Manual de instrucciones
- PT Manual de instruções
- PL Instrukcja obsługi
- CZ Návod k obsluze
- SK Návod na použitie
- SL Navodila za uporabo
- RU Руководство по эксплуатации
- DA Brugervejledning
- HU Használati utasítás
- RO Manual de instrucțiuni
- EL Εγχειρίδιο οδηγιών χρήσης
- TR Kullanım Kılavuzu
- AR دليل التعليمات
- HR BIH Upute za uporabu
- SE Bruksanvisning
- NO Instruksjonsbok
- FI Käyttöopas
- KR 사용 설명서
- ET Kasutusjuhend
- LV Lietošanas rokasgrāmata
- LT Naudojimo instrukcija



ECE R129/03: i-Size

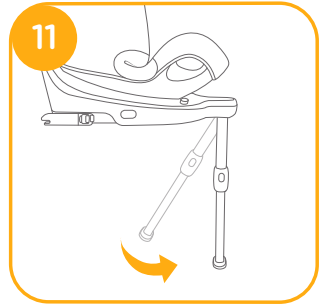
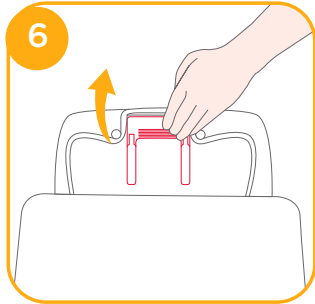
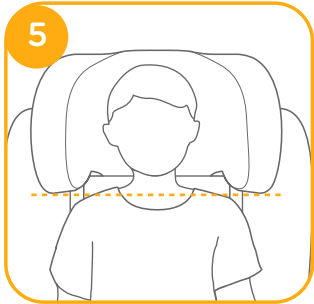
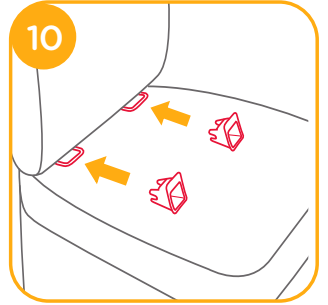
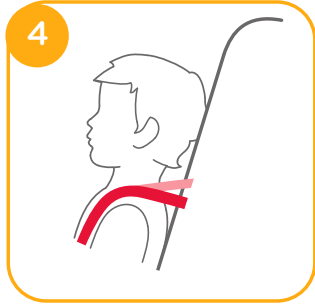
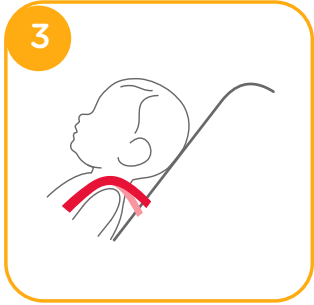
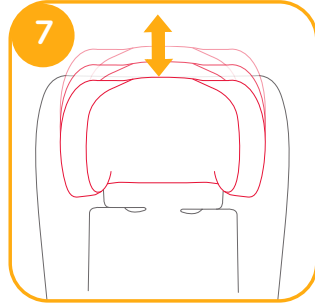
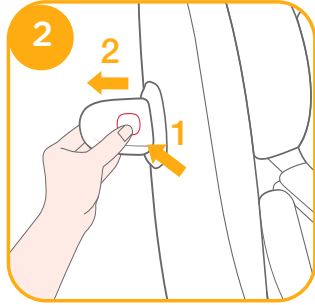
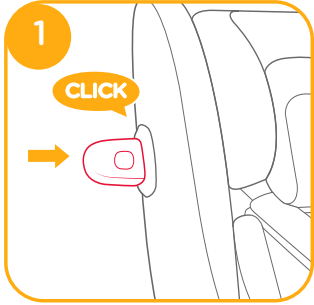

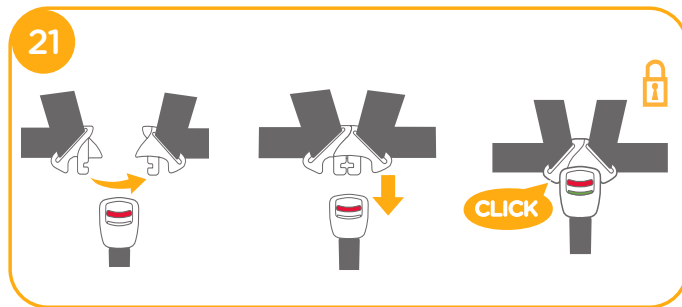
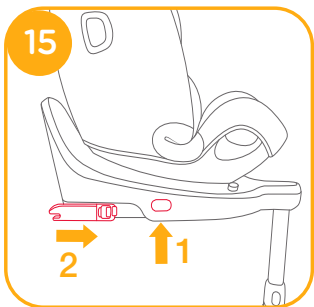
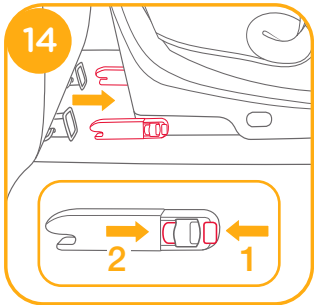
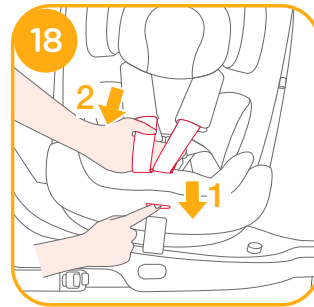
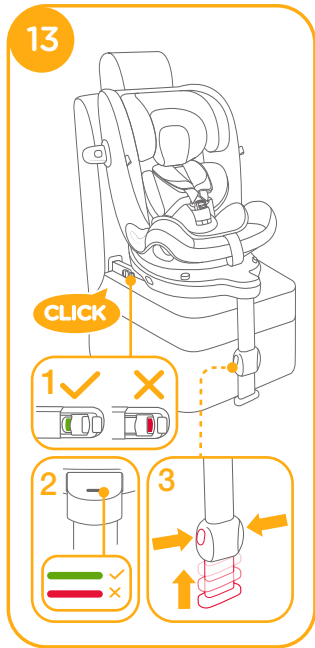
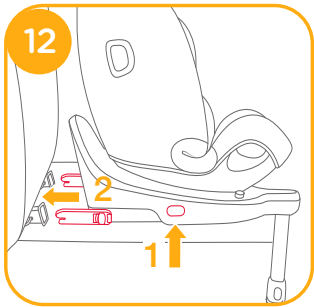

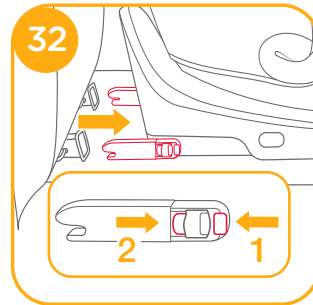
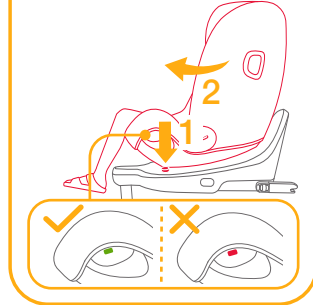
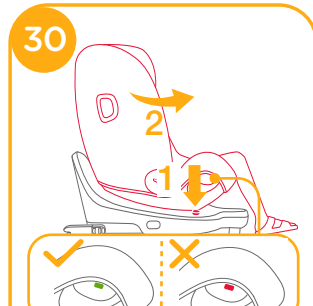
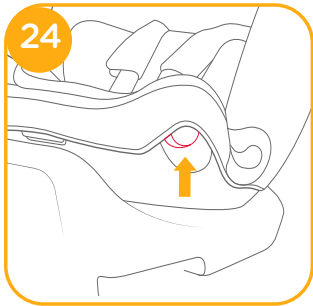
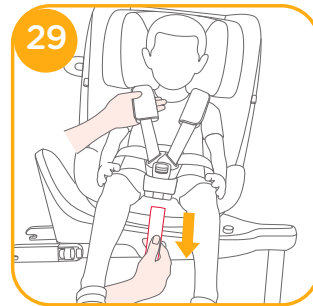
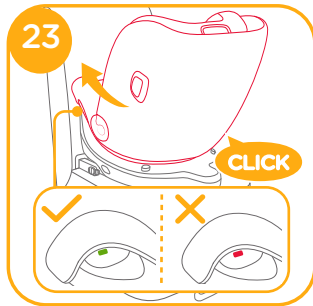

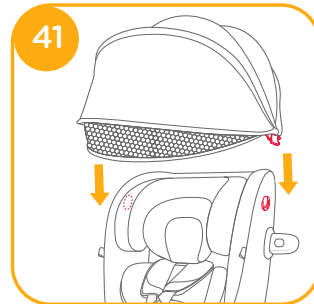
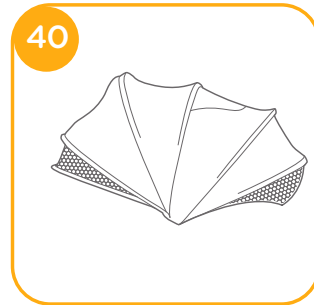
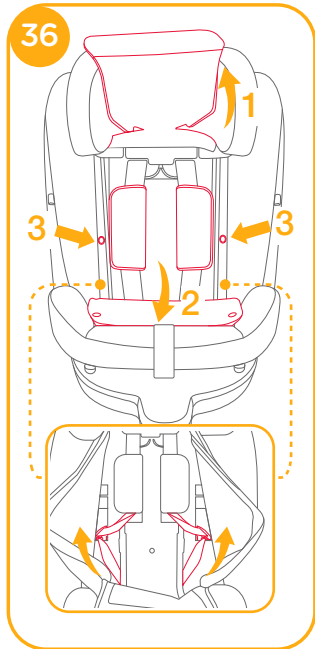
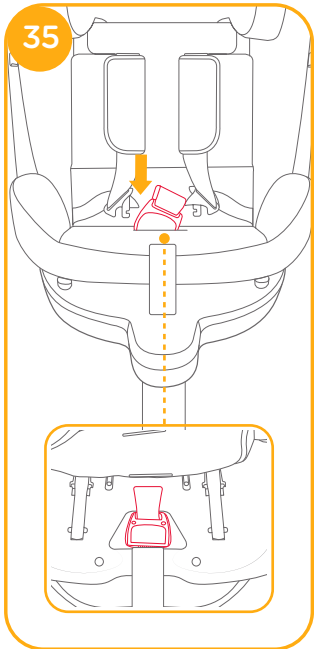
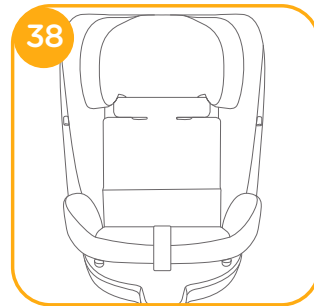
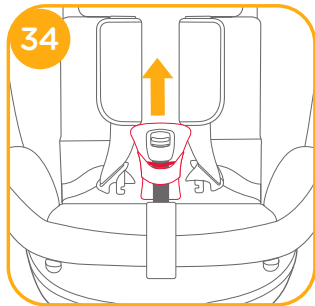
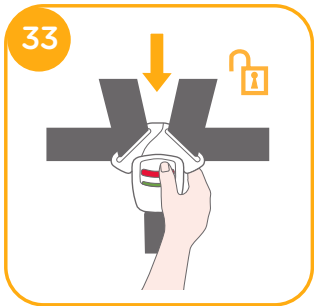

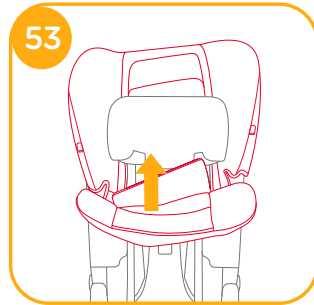
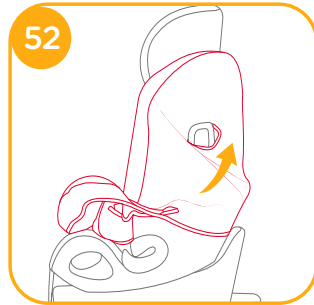
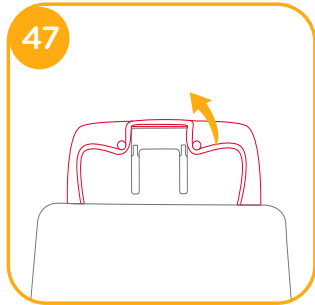
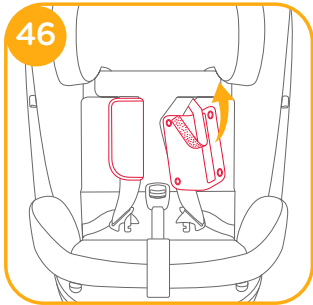
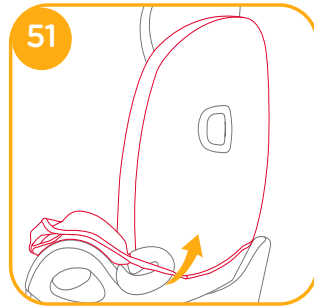
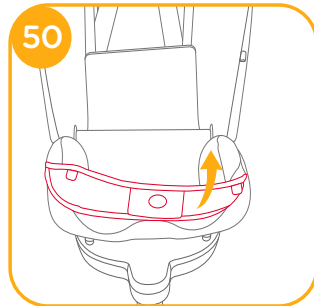
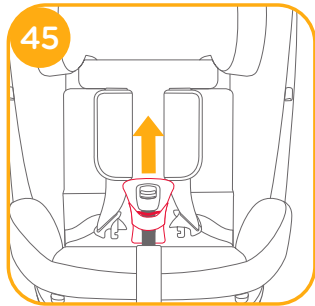
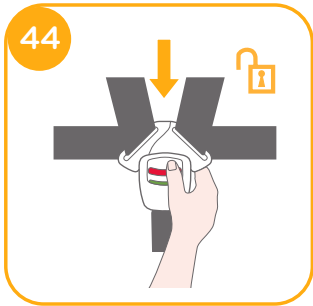
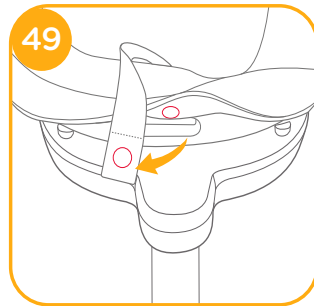
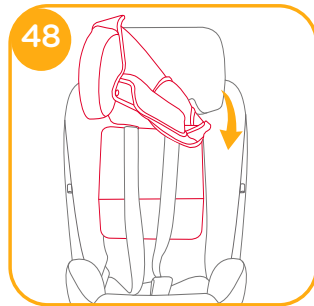
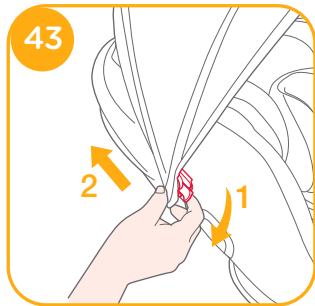

GB Welcome to Joie™

You have purchased a high quality, fully certified child safety child restraint. This product is suitable for the use of children with height up to 150cm.

Carefully read this Instruction Manual and follow the installing steps because this is the **ONLY** way to protect your child from serious injury or death in case of an accident, and to provide comfort to your child while using this product.

Keep this instruction manual for future reference.

Please confirm

To use this Joie enhanced child restraint with the i-Size ISOFIX connections according to the UN Regulation No.129, your child must meet the following requirements.

Rear Facing: Child height 40cm-105cm/ Child weight ≤ 19kg;

Forward Facing: Child age ≥ 15m/ Child height 76cm-105cm/ Child weight ≤ 19kg;

Booster: Child height 100cm-150cm;

Please read all the instructions in this manual before installing and using the product.

! IMPORTANT: KEEP FOR FUTURE REFERENCE. PLEASE READ CAREFULLY.

! Please keep the quick start guide for future reference.

For warranty information, please visit our website at joiebaby.com

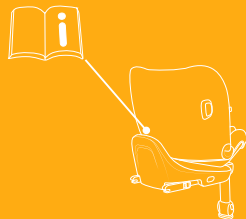

Parts List

Please make sure there are no missing parts. Please contact the retailer if anything is missing.

- | | |
|-----------------------------|----------------------------------|
| 1 Head Support | 10 Infant Insert |
| 2 Seat Pad | 11 Head Support Adjustment Lever |
| 3 Buckle | 12 ISOFIX Adjuster Button |
| 4 Adjustment Webbing | 13 Load Leg Adjustment Button |
| 5 Load Leg | 14 ISOFIX Connector |
| 6 Recline Adjustment Button | 15 ISOFIX Attachments Guides |
| 7 Swivel Lock-off | 16 Side Impact Protection |
| 8 Rotation Button | |
| 9 Shoulder Harness Covers | |

*must use on door side only

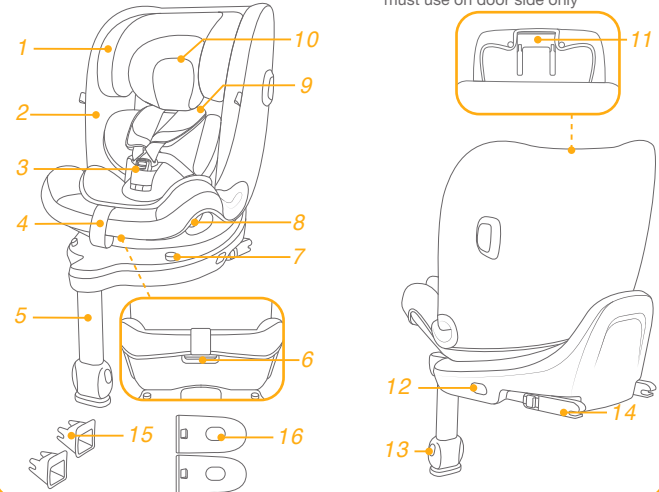

Accessory

Canopy

Accessories may be sold separately or may not be available depending on region.

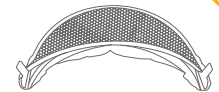

WARNING

- ! BE informed that the rigid items and plastic parts of an enhanced child restraint system shall be located and installed so that they are not liable to become trapped by a movable seat or in a door of the vehicle during everyday use of the vehicle.
- ! DO NOT use the rearward facing enhanced child restraint systems in seating positions where there is an active frontal airbag installed.
- ! To use this enhanced child restraint according to the UN Regulation No.129, your child must meet the following requirements.
- ! Rear Facing Mode: Child height 40cm-105cm/ max. 19kg;
Forward Facing Mode: Child height 76cm-105cm/ max. 19kg;
Booster Mode: Child height 100cm-150cm;
- ! **IMPORTANT - DO NOT USE FORWARD FACING BEFORE THE CHILD'S AGE EXCEEDS 15 MONTHS (Refer to instructions).**
- ! The enhanced child restraint may not fit in all approved vehicles.
- ! Any straps holding the enhanced child restraint to the vehicle should be tight, that any support-leg should be in contact with the vehicle floor, that any straps restraining the child should be adjusted to the child's body, and that straps should not be twisted.

WARNING

- ! After your child is placed in this enhanced child restraint, the safety belt must be used correctly. Ensure that any lap strap is worn low down, so that the pelvis is firmly engaged, shall be stressed.
- ! This enhanced child restraint should be replaced when it has been subject to violent stresses in an accident. An accident can cause damage to it that you cannot see.
- ! Consider the danger of making any alterations or additions to the device without approval of the adequate authority, and the danger of not following closely to the installation instructions provided by the enhanced child restraint manufacturer.
- ! Please keep this enhanced child restraint away from sunlight, otherwise it may be too hot for child's skin. Always touch the enhanced child restraint before placing child in it.
- ! DO NOT leave your child unattended in the enhanced child restraint system.
- ! Any luggage or other objects liable to cause injuries in the event of a collision shall be properly secured.
- ! The enhanced child restraint system shall NOT BE USED without the soft goods.
- ! The soft goods should not be replaced with any other than the one recommended by the manufacturer, because the soft goods constitutes an integral part of the restraint performance.

WARNING

- ! Please check if this enhanced child restraint can be installed properly in your vehicle before you purchase it.
- ! NO enhanced child restraint can guarantee full protection from injury in an accident. However, proper use of this enhanced child restraint will reduce the risk of serious injury or death to your child.
- ! DO NOT install this enhanced child restraint without following the instructions in this manual or you may put your child at serious risk of injury or death.
- ! DO NOT use this enhanced child restraint if it has damaged or missing parts.
- ! DO NOT have your child in large/oversized clothes because this may prevent your child from being properly and securely fastened by the shoulder harness straps and the crotch strap between the legs.

Emergency

In case of emergency or accidents, it is most important to have your child taken care of with first aid and medical treatment immediately.

Product Information

For installation with ISOFIX system

1. This is an “ i-Size ” Enhanced Child Restraint System. It is approved according to UN Regulation No.129, for use in, i-Size compatible vehicle seating positions as indicated by vehicle manufacturers in the vehicle users’ manual.
2. If in doubt, consult either the Enhanced Child Restraint System manufacturer or the retailer.

For installation with 3-point belt



For installation with 3-point belt + ISOFIX system

1. This is an i-Size booster seat Enhanced Child Restraint System. It is approved according to UN Regulation No.129, for use primarily in “i-Size seating positions” as indicated by vehicle manufacturers in the vehicle user’s manual.
2. If in doubt, consult either the Enhanced Child Restraint System manufacturer or the retailer.

Materials Plastics, metal, fabrics

Patent No. Patents pending

Choose Your Installation

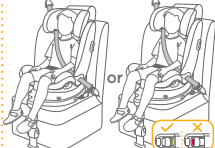
	Child's Size	Installation Mode	Figure for Installation	Reference Age	Seat Position
ECE R129	40cm-105cm/ ≤19kg	Rear Facing		Approx 4 years	Position 1-5
	76cm-105cm/ ≤19kg	Forward Facing		15 months to approx 4 years	Position 1-5
	100cm-150cm	Booster		3.5 years to 12 years	Position 1-5

Installation Concerns

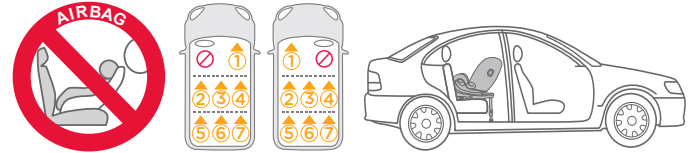
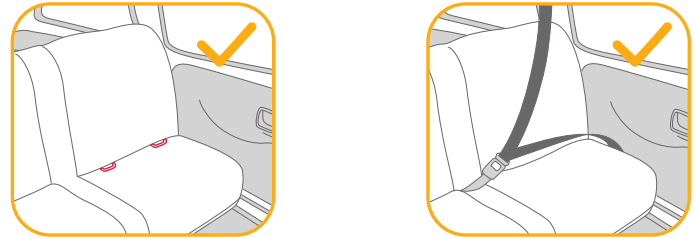

Use Side Impact Protection

see images 1 - 2

1. The enhanced child restraint is delivered with removable side impact protection. This side impact protection **MUST** be used on the door side of the vehicle. Installation shown in 1.
2. Press the release button to remove side impact protection. 2
3. Please keep it properly when not in use.

Height Adjustment for Head Support and Shoulder Harnesses

see images 3 - 7

Please adjust the head support and check if the shoulder harnesses are at the correct height according to 3&4&5&6&7

! When used in rear facing mode, the shoulder harness height must be even with or just below the top of child's shoulders. 3

! When used in forward facing mode, the shoulder harness height must be even with or just above the top of child's shoulders. 4

! When used in booster mode, the shoulder belt guides must be even with child's shoulders. 5

To adjust the headrest heights, press the adjustment lever first then pull or push down the head support until it clicks into one of the 14 positions. 6&7

! The shoulder space expands as the head support height is adjusted to the positions from 11th to 14th.

Recline Adjustment

see images 8 - 9

Press the recline adjustment button to adjust the enhanced child restraint to the desired position. 8&9

There are 5 recline positions that can be used for rear facing, forward facing, and booster modes. 9

Base Installation

see images 10 - 15

1. Insert ISOFIX guides to assist with installation. 10

2. Press the ISOFIX adjuster button to extend the ISOFIX. 12 -1 12 -2
3. Make sure that both ISOFIX connectors are securely attached to their ISOFIX anchor points. The colors of the indicators on both ISOFIX connectors should be completely green. 13 -1

! Press the ISOFIX adjustment buttons again while pushing the seat back until it comes in contact with the vehicle seat backrest.

4. After attaching the ISOFIX, pull the load leg downward to floor. When the load leg indicator shows green, the load leg is installed correctly. 13 -2

5. Squeeze the load leg releasing button, then adjust the load leg length. 13 -3

! Always make sure the support leg has direct contact with the floor and is in locked position even when the child is not in it.

Removing the seat

1. To remove from the vehicle press the ISOFIX adjuster button and pull the base back from the seat. Then press and release the connectors from the vehicle's ISOFIX. 14 -1 14 -2
2. To prevent damage during transit, press the ISOFIX adjuster button 15 -1 and fold the connector completely. 15 -2

Using in the rear facing mode (Child height 40cm-105cm/Child weight ≤ 19kg/infant - 4 years old)

see images 16 - 23

! Install the enhanced child restraint on the rear vehicle seat and then put the child in the enhanced child restraint.

Press the rotating button to rotate for easier side loading/unloading of the child, then rotate the seat to the rear facing position. 16&17

! Press the rotating button on either side to rotate the enhanced child restraint.

Securing Child

1. To lengthen the shoulder harness belts, press the harness adjustment button while pulling out the shoulder harnesses to loosen. ¹⁸
2. Unlock the buckle of the harnesses by pressing the red button. ¹⁹
3. Fix the buckles on both sides of the seat, marked as ²⁰, to make placing the child in rear-facing mode more convenient.

Use Infant Insert

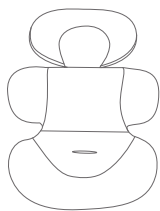

We recommend using the full infant insert while the baby is under 60cm and can be used until they outgrow the infant insert. The infant insert increases side impact protection.

4. Place the child into the enhanced child restraint and pass both arms through the harnesses.
5. Engage the buckle. Please refer to ²¹
6. Pull down the adjustment webbing and adjust it to the proper length to make sure your child is properly secured. ²²

- ! Always keep child secured in harness and properly tightened by removing any slack.
- ! Make sure the space between the child and the shoulder harness straps is about the thickness of one hand.
- ! When the seat is rotated in place and properly engaged, rotation button will show green; otherwise it will show red. ²³
- ! Always make sure the seat is in locked position (rearward facing / forward facing) even when the child is not in it.

Using in the forward facing mode (Child height 76cm-105cm/Child weight ≤ 19kg/15 months - 4 years old)

see images ²⁴ - ³¹

- ! Install the enhanced child restraint on the rear vehicle seat, and then place the child in the enhanced child restraint.
- Press the rotation button to rotate for easier side loading/unloading of the child, then rotate the seat to the forward facing position. ²⁴ & ²⁵
- ! Press the rotation button on either side to rotate the enhanced child restraint.

Securing Child

1. To lengthen the shoulder harness belts, press the harness adjustment button while pulling out the shoulder harnesses to loosen. ²⁶
 2. Unlock the buckle of the harnesses by pressing the red button. ²⁷
- ! Remove the infant insert when in forward facing mode. ²⁸
3. Place the buckle tongues against the magnetic area on the outer side of the enhanced child restraint so that the tongues are held in place.
 4. Place the child into the enhanced child restraint and pass both arms through the harnesses.
 5. Engage the buckle.
 6. Pull down the adjustment webbing and adjust it to the proper length to make sure your child is properly secured. ²⁹
 7. Press the swivel lock off button ³⁰ -1 while you rotate the seat to the forward facing mode. ³⁰ -2
- ! When the seat is rotated in place and properly engaged, rotation button will show green, otherwise it will show red. ³⁰
 - ! Always make sure the seat is in locked position (rearward facing / forward facing) even when the child is not in it.

- ! The ISOFIX connectors must be attached and locked onto the ISOFIX anchor points. 31 -1
- ! The load leg must be installed correctly with green indicator. 31 -2
- ! Always keep child secured in harness and properly tightened by removing any slack.
- ! DO NOT use forward facing mode until your child's height is at least 76cm AND 15 months old.

Using in the booster mode (Child height 100cm-150cm/3.5 - 12 years old)

see images 32 - 39

- ! Install the enhanced child restraint on the rear vehicle seat, and then place the child in the enhanced child restraint.
- ! Remove the infant insert when booster mode.

Securing Child

1. Unlock the buckle of the harnesses by pressing the red button. 33
 2. Remove the crotch belt cover and keep it properly. 34
 3. Tuck the crotch strap, shoulder strap with covers away in the compartments. 35 & 36 & 37
 4. Adjust the headrest so the bottom of the headrest is level with the child's shoulders.
 5. Buckle up with the vehicle belt.
- ! Shoulder belt must pass through shoulder belt guide. 39 -1
 - ! The colors of the indicators on both ISOFIX attachments connectors should be completely green.
 - ! The installation with ISOFIX connectors in booster mode is optional. If ISOFIX connectors are used, make sure the indicator colors on both connectors are completely green when attached to the anchor points. 39 -2

- ! The enhanced child restraint can not be used if the vehicle safety belt buckle (female buckle end) is too long to anchor the enhanced child restraint securely. 39 -3

Use Canopy

see images 40 - 43

Detach Soft Goods

see images 44 - 53

Press the red button to disengage the buckle. 44

Follow steps 45 - 53 to detach soft goods.

To re-attach the soft goods please repeat the above steps in the reverse order.

Care and Maintenance

- ! Please store the infant insert somewhere out of the child's reach.
- ! Please wash the soft goods with cold water under 30°C.
- ! Do not iron the soft goods.
- ! Do not bleach or dry clean the soft goods.
- ! Do not use undiluted detergents gasoline or other organic solvent to wash the enhanced child restraint or base. It may cause damage to the enhanced child restraint.
- ! Do not twist the soft goods to dry with great force. It may leave the soft goods with wrinkles.
- ! Please hang dry the soft goods.
- ! Please remove the enhanced child restraint from the vehicle seat if it will not be in use for a long period of time.



FR Bienvenue dans l'univers de Joie™

Vous avez acheté un dispositif de retenue pour enfants de haute qualité, sûr et pleinement certifié. Ce produit est adapté aux enfants dont la taille et le poids ne dépassent pas 150cm.

Lisez attentivement ce guide d'utilisation et suivez les étapes d'installation, car il s'agit de l'UNIQUE façon de protéger vos enfants contre des blessures graves, voire la mort en cas d'accident, et de lui prodiguer tout le confort assuré par ce produit.

Conservez ce manuel d'utilisation pour toute référence future.

Veillez confirmer

Pour utiliser ce dispositif de retenue pour enfants amélioré Joie avec les connexions i-Size ISOFIX conformément à la réglementation UN No.129, votre enfant doit correspondre aux conditions suivantes.

Face à l'arrière : Taille de l'enfant 40 cm-105 cm / Poids de l'enfant ≤ 19kg ;
Face à l'avant : Age de l'enfant ≥ 15m / Taille de l'enfant 76cm-105cm / Poids de l'enfant ≤ 19kg ;
Siège d'appoint : Taille de l'enfant 100cm-150cm ;

Veillez lire toutes les instructions de ce manuel avant d'installer et d'utiliser le produit.

! IMPORTANT : À CONSERVER POUR TOUTE CONSULTATION ULTÉRIEURE. À LIRE ATTENTIVEMENT.

! Veuillez conserver le guide de démarrage rapide pour référence ultérieure.

Pour plus d'informations sur la garantie, veuillez consulter notre site Web à l'adresse suivante: joiebaby.com

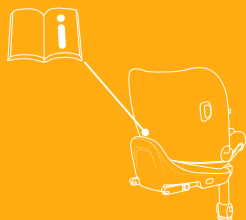

Liste des pièces

Veillez vous assurer qu'il n'y a pas de pièces manquantes. Veuillez contacter le revendeur en cas de pièces manquantes.

- | | |
|--------------------------------------|---|
| 1 Support de tête | 10 Insert pour bébé |
| 2 Assise de siège | 11 Levier de réglage du support de tête |
| 3 Boucle | 12 Bouton de réglage ISOFIX |
| 4 Sangle de réglage | 13 Bouton de réglage du piètement de charge |
| 5 Piètement de charge | 14 Connecteur ISOFIX |
| 6 Bouton de réglage de l'inclinaison | 15 Guides d'attache ISOFIX |
| 7 Verrouillage du pivotement | 16 Protection contre les chocs latéraux |
| 8 Bouton de rotation | |
| 9 Housses des harnais d'épaules | |
- *doit être utilisé uniquement du côté de la porte

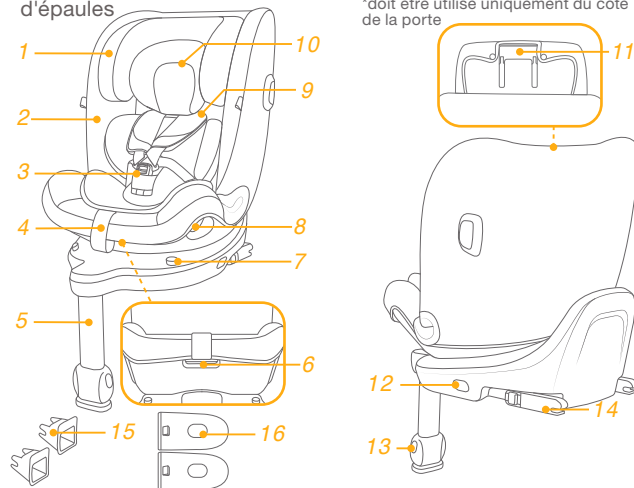

Accessoires

Voilure

Les accessoires peuvent être vendus séparément ou ne pas être disponibles selon la région.

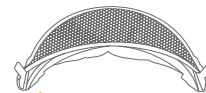

AVERTISSEMENT

- ! VEUILLEZ savoir que les éléments rigides et les pièces en plastique du système de retenue pour enfants amélioré sont situés et installés de sorte qu'ils ne soient pas susceptibles de se coincer sous un siège mobile ou dans la porte du véhicule lors de l'utilisation quotidienne du véhicule.
- ! N'utilisez PAS les systèmes de retenue pour enfants améliorés face à l'arrière dans des positions d'assise où un airbag frontal actif est installé.
- ! Pour utiliser ce dispositif de retenue pour enfants amélioré conformément à la réglementation UN N°129, votre enfant doit respecter les conditions suivantes.
 - ! Mode Bébé : Taille de l'enfant 40cm-105cm / max. 19kg ;
 - ! Mode Bambin : Taille de l'enfant 76cm-105cm / max. 19kg ;
 - ! Mode Junior : Taille de l'enfant 100cm-150cm ;
- ! **IMPORTANT - NE PAS UTILISER FACE À L'AVANT AVANT QUE L'ÂGE DE L'ENFANT ATTEIGNE 15 MOIS** (voir les instructions).
- ! Le dispositif de retenue pour enfants amélioré ne s'adapte peut être pas dans tous les véhicules homologués.
- ! Les sangles qui maintiennent le dispositif de retenue pour enfants amélioré dans le véhicule doivent être serrées, le piètement doit être en contact avec le plancher du véhicule, les sangles qui retiennent l'enfant doivent être ajustées au corps de l'enfant et ces sangles ne doivent pas être enroulées.

AVERTISSEMENT

- ! Après avoir placé votre enfant dans le dispositif de retenue amélioré, la ceinture de sécurité doit être utilisée correctement. Veuillez vérifier que toute sangle sous-abdominale est installée vers le bas, de manière à ce que le bassin soit fermement engagé, ceci est important.
- ! Ce dispositif de retenue pour enfants amélioré doit être remplacé s'ils a été soumis à des tensions violentes dans un accident. Un accident peut les endommager, même si vous ne voyez pas les dommages.
- ! Soyez conscient du danger d'apporter des modifications ou des ajouts au dispositif sans l'approbation de l'autorité concernée ainsi que du danger de ne pas respecter strictement les instructions d'installation fournies par le fabricant du dispositif de retenue pour enfants amélioré.
- ! Veuillez conserver ce dispositif de retenue pour enfants amélioré à l'écart de la lumière du soleil, car il pourrait devenir trop chaud pour la peau de l'enfant. Touchez toujours le dispositif de retenue pour enfants amélioré avant de placer l'enfant dedans.
- ! Ne laissez PAS votre enfant sans surveillance avec ce dispositif de retenue pour enfants amélioré.
- ! Tout bagage et autres objets susceptibles de causer des blessures en cas de collision doivent être correctement sécurisés.
- ! Le dispositif de retenue pour enfants amélioré NE DOIT PAS être utilisé sans les pièces souples.
- ! Les pièces souples ne doivent pas être remplacées par des pièces autres que celles recommandées par le fabricant, car les pièces souples font partie intégrante des performances du dispositif de retenue.

AVERTISSEMENT

- ! Veuillez vérifier si ce dispositif de retenue pour enfants amélioré peut être installé correctement dans votre véhicule avant de l'acheter.
- ! AUCUN dispositif de retenue pour enfants amélioré ne peut garantir une protection complète contre les blessures en cas d'accident. Cependant, une bonne utilisation de ce dispositif de retenue pour enfants amélioré réduira les risques de blessures sérieuses ou de mort pour votre enfant.
- ! N'installez PAS ce dispositif de retenue pour enfants amélioré sans respecter les instructions de ce manuel, ou vous pourriez exposer votre enfant à un risque élevé de blessures ou de mort.
- ! N'utilisez PAS ce dispositif de retenue pour enfants amélioré si des pièces sont endommagées ou manquantes.
- ! Ne faites PAS porter à votre enfant des vêtements trop amples/grands, car cela pourrait l'empêcher d'être bien attaché par les sangles du harnais pour les épaules et le harnais entre les jambes.

En cas d'urgence

En cas d'urgence ou d'accident, il est très important que votre enfant soit immédiatement pris en charge par les premiers secours et des soins médicaux.

Informations sur le produit

Pour une installation avec un système ISOFIX

1. Il s'agit d'un dispositif de retenue pour enfants amélioré de type « i-Size ». Il est approuvé conformément à la réglementation UN n°129 pour une utilisation dans des positions de sièges de véhicules compatibles i-Size comme indiqué par le constructeur dans le manuel de l'utilisateur du véhicule.
2. En cas de doute, consultez le fabricant du système de retenue pour enfants amélioré ou le distributeur.

Pour l'installation avec une ceinture à 3 points





Pour l'installation avec une ceinture à 3 points + un système ISOFIX

1. Il s'agit d'un système de retenue pour enfants amélioré à rehausseur i-Size. Il est approuvé conformément à la réglementation UN n°129 pour une utilisation principalement dans des « positions de sièges i-Size » comme indiqué par le constructeur du véhicule dans le manuel de l'utilisateur du véhicule.
2. En cas de doute, consultez le fabricant du système de retenue pour enfants amélioré ou le distributeur.

Matériaux Plastique, métal, tissus

N° de brevet Brevets en attente

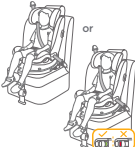
Choisissez votre installation

	Taille de l'enfant	Mode d'installation	Illustration pour l'installation	Âge de référence	Position du siège
ECE R129	40cm-105cm/ ≤19kg	Face à l'arrière		Environ 4 ans	Position 1-5
	76cm-105cm/ ≤19kg	Face à l'avant		entre 15 mois et environ 4 ans	Position 1-5
	100cm-150cm	Rehausseur	 or 	3.5 à 12 ans	Position 1-5

Problèmes liés à l'installation

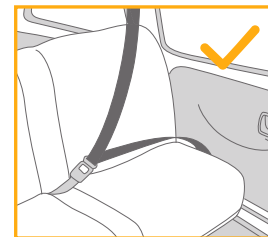
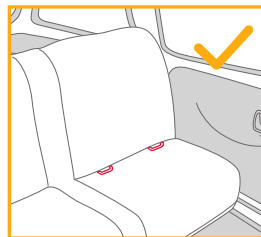

Utilisation du dispositif de protection contre les chocs latéraux

voir les images 1 - 2

1. Le dispositif de retenue pour enfants amélioré est livré avec un dispositif de protection contre les chocs latéraux amovible. Ce dispositif de protection contre les chocs latéraux DOIT être utilisé du côté de la porte du véhicule. L'installation est indiquée dans 1.
2. Appuyez sur le bouton d'ouverture pour retirer le dispositif de protection contre les chocs latéraux. 2
3. Veuillez le ranger correctement lorsque vous ne l'utilisez pas.

Réglage de la hauteur du repose-tête et du harnais pour épaules

voir les images 3 - 7

Veillez ajuster le support de tête et vérifier que les harnais d'épaules sont à la bonne hauteur conformément à 3 & 4 & 5 & 6 & 7

! En cas d'utilisation face à l'arrière, la hauteur des harnais d'épaules doit être au niveau ou en dessous du sommet des épaules de l'enfant. 3

! En cas d'utilisation face à l'avant, la hauteur des harnais d'épaules doit être au niveau ou en dessus du sommet des épaules de l'enfant. 4

! En cas d'utilisation en mode siège d'appoint, les harnais d'épaules doivent être à niveau avec les épaules de l'enfant. 5

Pour ajuster la hauteur de l'appui-tête, appuyez d'abord sur le levier de réglage, puis levez ou baissez l'appui-tête jusqu'à ce qu'il s'enclenche dans l'une des 14 positions. 7

! L'espace pour les épaules est plus grand lorsque la hauteur de l'appui-tête est dans les positions 11 à 14.

Réglage de l'inclinaison

voir les images 8 - 9

Appuyez sur le bouton de réglage de l'inclinaison, pour ajuster le dispositif de retenue pour enfants amélioré à la position désirée. 8 & 9

Il y a 5 positions d'inclinaison qui peuvent être utilisées pour les modes face à l'arrière, face à l'avant et pour le mode siège d'appoint. 9

Installation de la base

voir les images 10 - 15

1. Insérez les guides ISOFIX pour faciliter l'installation. 10
2. Appuyez sur le bouton de réglage ISOFIX pour étendre l'ISOFIX. 12 -1 & 12 -2
3. Vérifiez que les deux connecteurs ISOFIX sont bien attachés aux points d'ancrage ISOFIX. Les indicateurs des deux connecteurs ISOFIX doivent être complètement verts. 13 -1
- ! Appuyez à nouveau sur les boutons de réglage ISOFIX tout en poussant le dossier du siège jusqu'à ce qu'il entre en contact avec le dossier du siège du véhicule.
4. Après avoir attaché l'ISOFIX, tirez le piètement de charge vers le bas jusqu'au plancher. Si l'indicateur du piètement de charge est vert, le piètement de charge est installé correctement. 13 -2
5. Appuyez sur le bouton de déverrouillage du piètement de charge, puis ajustez la longueur du piètement de charge. 13 -3
- ! Assurez-vous toujours que le support de pieds est en contact direct avec le sol et qu'il est en position verrouillée même lorsque l'enfant n'est pas dans le siège.

Retrait du siège

1. Pour le retirer du véhicule, appuyez sur le bouton de réglage ISOFIX et tirez la base du siège. Puis appuyez et relâchez les connecteurs du système ISOFIX du véhicule. 14 -1 & 14 -2
2. Pour éviter tout dommage pendant le transport, appuyez sur le bouton de réglage ISOFIX 15 -1 et pliez complètement le connecteur. 15 -2

Utilisation en mode face à l'arrière (Taille de l'enfant 40cm-105cm / Poids de l'enfant ≤ 19kg/bébé - 4 ans)

voir les images 16 - 23

! Veuillez installer le dispositif de retenue pour enfants amélioré sur le siège arrière du véhicule, puis placez l'enfant dans le dispositif de retenue pour enfants amélioré.

Appuyez sur le bouton de rotation afin de le tourner pour une installation/un retrait latéral plus facile de l'enfant, puis tournez le siège en position dos à la route. 16 & 17

! Appuyez sur le bouton de rotation sur l'un des deux côtés pour tourner le dispositif de retenue pour enfants amélioré.

Sécuriser l'enfant

1. Pour allonger les sangles du harnais d'épaules, appuyez sur le bouton de réglage du harnais tout en tirant le harnais d'épaules pour les desserrer. 18
2. Déverrouillez la boucle en appuyant sur le bouton rouge. 19
3. Fixez les boucles des deux côtés du siège comme indiqué dans 20 situées des deux côtés du siège pour rendre l'installation de l'enfant en mode dos à la route plus pratique.

Utiliser le support pour bébé

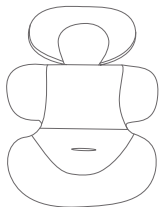

Nous conseillons d'utiliser l'insert intégral pour bébé lorsque le bébé mesure moins de 60cm ou lorsqu'il dépasse du support pour bébé. Le support pour bébé augmente la protection contre les impacts latéraux.

4. Placez l'enfant dans le dispositif de retenue pour enfants amélioré et passez les deux bras à travers le harnais.
 5. Engagez la boucle. Veuillez consulter 21
 6. Tirez la sangle de réglage et ajustez-la à la bonne longueur pour vous assurer que votre enfant est correctement attaché. 22
- ! Maintenez toujours l'enfant attaché dans le harnais et correctement serré en éliminant le jeu éventuel.
- ! Vérifiez que l'espace entre l'enfant et les sangles du harnais pour épaules fait environ l'épaisseur d'une main.
- ! Lorsque le siège est tourné en place et correctement engagé, le bouton de rotation sera vert, autrement il sera rouge. 23
- ! Assurez-vous toujours que le siège est en position verrouillée (face à l'arrière / face à l'avant) même lorsque l'enfant n'est pas dans le siège.

Utilisation en mode Face à l'avant (Taille de l'enfant 76cm-105cm/Poids de l'enfant ≤ 19kg/15 mois - environ 4 ans)

voir les images 24 - 31

! Veuillez installer le dispositif de retenue pour enfants amélioré sur le siège arrière du véhicule, puis placez l'enfant dans le dispositif de retenue pour enfants amélioré.

Appuyez sur le bouton de rotation afin de le tourner pour une installation/un retrait latéral plus facile de l'enfant, puis tournez le siège en position face à l'avant. 24 & 25

! Appuyez sur le bouton de rotation sur l'un des deux côtés pour tourner le dispositif de retenue pour enfants amélioré.

Sécuriser l'enfant

1. Pour allonger les sangles du harnais d'épaules, appuyez sur le bouton de réglage du harnais tout en tirant le harnais d'épaules pour les desserrer. 26
 2. Déverrouillez la boucle des harnais en appuyant sur le bouton rouge. 27
- ! Retirez l'insert pour bébé en mode face à l'avant. 28

3. Placez les languettes de la boucle sur le bord extérieur du dispositif de retenue pour enfants amélioré pour que les languettes soient maintenues en place.
 4. Placez l'enfant dans le dispositif de retenue pour enfants amélioré et passez les deux bras à travers le harnais.
 5. Engagez la boucle.
 6. Tirez la sangle de réglage et ajustez-la à la bonne longueur pour vous assurer que votre enfant est correctement attaché. **29**
 7. Appuyez sur le bouton de verrouillage du pivotement **30-1** pendant que vous tournez le siège en mode face à l'avant. **30-2**
- ! Lorsque le siège est tourné en place et correctement engagé, le bouton de rotation sera vert, autrement il sera rouge. **30**
 - ! Assurez-vous toujours que le siège est en position verrouillée (face à l'arrière / face à l'avant) même lorsque l'enfant n'est pas dans le siège.
 - ! Les connecteurs ISOFIX doivent être attachés et verrouillés sur les points d'ancrage ISOFIX. **31-1**
 - ! Le piètement de charge doit être installé correctement avec l'indicateur vert. **31-2**
 - ! Maintenez toujours l'enfant attaché dans le harnais et correctement serré en éliminant le jeu éventuel.
 - ! NE PAS utiliser en mode face à l'avant si la taille de votre enfant est inférieure à 76 cm ET qu'il a moins de 15 mois.

Utilisation en mode siège d'appoint (Taille de l'enfant 100cm-150cm/ Age 3.5 - 12 ans)

voir les images **32** - **39**

- ! Installez le dispositif de retenue pour enfants amélioré sur le siège arrière du véhicule, puis placez l'enfant dans le dispositif de retenue pour enfants amélioré.
- ! Retirez l'insert pour bébé en mode siège d'appoint.

Sécuriser l'enfant

1. Déverrouillez la boucle des harnais en appuyant sur le bouton rouge. **33**
 2. Retirez le couvercle de la ceinture d'entrejambe et gardez-le. **34**
 3. Rangez la sangle d'entrejambe, la sangle d'épaules avec les couvertures dans les compartiments appropriés. **35 & 36 & 37**
 4. Réglez l'appui-tête de manière à ce que le bas de l'appui-tête soit au niveau des épaules de l'enfant.
 5. Bouclez la ceinture du véhicule.
- ! La ceinture d'épaule doit passer dans le guide de la ceinture d'épaule. **39-1**
 - ! Les indicateurs des deux connecteurs d'attache ISOFIX doivent être complètement verts.
 - ! L'installation avec des connecteurs ISOFIX en mode siège d'appoint est optionnelle. Si des connecteurs ISOFIX sont utilisés, assurez-vous que les indicateurs colorés des deux connecteurs sont complètement verts lorsqu'ils sont fixés aux points d'ancrage. **39**
 - ! Le dispositif de retenue pour enfants amélioré ne peut pas être utilisé si la boucle de ceinture de sécurité du véhicule (extrémité femelle de la boucle) est trop longue pour fixer le dispositif de retenue pour enfants amélioré de façon sûre. **39-2**

Utilisation de la voilure

voir les images 40 - 43

Détacher les parties souples

voir les images 44 - 53

Appuyez sur le bouton rouge pour désengager la boucle. 44

Suivez les étapes 45 - 53 pour détacher les parties souples.

Pour fixer à nouveau les parties souples, veuillez répéter les étapes ci-dessus dans l'ordre inverse.

Entretien et maintenance

- ! Rangez l'insert pour bébé dans un endroit hors de portée de l'enfant.
- ! Lavez les parties souples à l'eau froide à moins de 30 °C.
- ! Ne repassez pas les parties souples.
- ! Ne nettoyez pas les parties souples à sec ou à l'eau de Javel.
- ! N'utilisez pas de détergents neutres non dilués, de l'essence ou d'autres solvants organiques pour laver le dispositif de retenue pour enfants amélioré ou la base. Cela pourrait endommager le dispositif de retenue pour enfants amélioré.
- ! N'essorez pas les parties souples avec trop de force. Des plis pourraient apparaître sur les pièces souples.
- ! Laissez les parties souples sécher à l'ombre.
- ! Veuillez retirer le dispositif de retenue pour enfants amélioré du véhicule si vous ne prévoyez pas de l'utiliser pendant une longue période.



DE Willkommen bei Joie™

Sie haben ein hochwertiges, vollständig zertifiziertes Kinderrückhaltesystem erworben. Dieses Produkt eignet sich für die Verwendung mit Kindern bis zu einer Körpergröße von 150cm.

Lesen Sie die Gebrauchsanleitung aufmerksam durch und befolgen Sie die Installationsschritte, da Sie NUR SO Ihr Kind vor ernsthaften Verletzungen im Falle eines Unfalls schützen und Ihrem Kind bei der Nutzung dieses Produktes maximalen Komfort bieten können.

Bewahren Sie diese Gebrauchsanleitung zum künftigen Nachschlagen auf.

Bitte beachten

Zur Nutzung dieses Joie-Kinderrückhaltesystems mit ISOFIX-Konnektoren entsprechend UN-Regelung Nr.129 muss Ihr Kind folgende Anforderungen erfüllen:

Entgegen der Fahrrichtung: Körpergröße des Kindes 40 bis 105cm, max. 19kg

In Fahrrichtung: Körpergröße des Kindes 76 bis 150cm, min. 15 Monate alt, max. 19kg (bei Nutzung des internen Gurtsystems)

Bitte lesen Sie vor Installation und Nutzung des Produktes alle Anweisungen in dieser Anleitung.

! WICHTIG: FÜR KÜNFTIGE BEZUGNAHME AUFBEWAHREN. BITTE SORGFÄLTIG DURCHLESEN.

! Bitte bewahren Sie die Kurzanleitung für zukünftige Referenz auf.

Garantieinformationen finden Sie auf unserer Webseite unter joiebaby.com

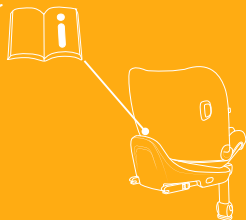

Teileliste

Bitte vergewissern Sie sich, dass nichts fehlt. Bitte wenden Sie sich an den Händler, falls etwas fehlen sollte.

- | | | | |
|---|---------------------------------|----|--------------------------------------|
| 1 | Kopfstütze | 10 | Babyeinsatz |
| 2 | Sitzbezug | 11 | Kopfstützenverstellung |
| 3 | Gurtschnalle des 5-Punkt Gurtes | 12 | ISOFIX-Verstellknopf |
| 4 | Gurtverstellband | 13 | Standbein-Verstellung |
| 5 | Standbein | 14 | ISOFIX-Konnektoren |
| 6 | Neigungsverstellknopf | 15 | ISOFIX-Befestigungsführungen |
| 7 | Rotationssperre | 16 | Seitlicher Aufprallschutz |
| 8 | Drehknopf | | *Darf nur an Türseite genutzt werden |
| 9 | Schultergurtpolster | | |

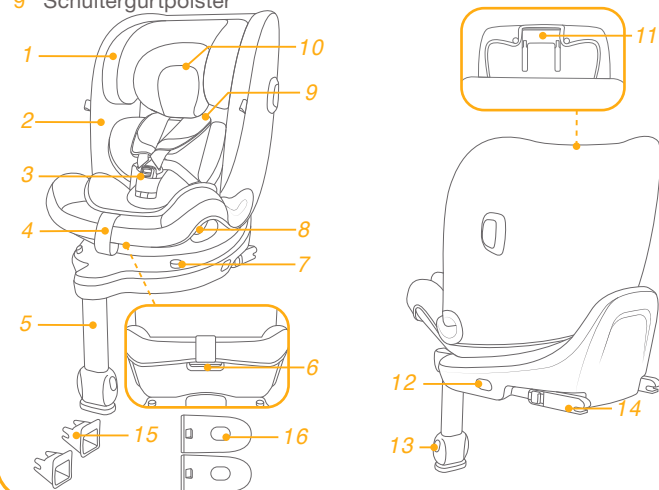

Zubehör

Verdeck

Zubehör wird möglicherweise separat verkauft oder ist je nach Region nicht verfügbar.

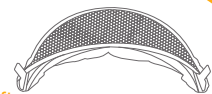

WARNUNG

- ! ACHTEN Sie darauf, feste Teile und Kunststoffteile des Kinderrückhaltesystems so zu platzieren und zu installieren, dass sie während der täglichen Nutzung des Fahrzeugs nicht in einem beweglichen Sitz oder in einer Fahrzeugtür eingeklemmt werden.
- ! Verwenden Sie entgegen der Fahrtrichtung ausgerichtete Kinderrückhaltesysteme NICHT auf Sitzpositionen, an denen ein aktiver Front-Airbag installiert ist.
- ! Zur Nutzung dieses Kinderrückhaltesystems entsprechend der UN-Richtlinie Nr. 129 muss Ihr Kind die nachfolgenden Voraussetzungen erfüllen:
- ! 5-Punkt Gurt, rückwärtsgerichtet:
Körpergröße 40 bis 105 cm/max. 19kg;
- ! 5-Punkt Gurt, vorwärtsgerichtet:
Körpergröße 76 bis 105 cm/max. 19 kg;
- ! Fahrzeuggurt, vorwärtsgerichtet:
Körpergröße 100 bis 150 cm
- ! Wichtig – nicht in Fahrtrichtung verwenden, bevor das Kind älter als 15 Monate und mindestens 76cm groß ist (siehe Anweisungen).
- ! Das Kinderrückhaltesystem passt möglicherweise nicht in alle zugelassenen Fahrzeuge.
- ! Jegliche Gurte, die das Kinderrückhaltesystem im Fahrzeug halten, müssen sicher festgezogen sein. Stützbeine müssen Kontakt zum Fahrzeugboden haben. Gurte dürfen nicht verdreht sein und an die Größe des Kindes angepasst sein.

WARNUNG

- ! Bringen Sie den Sicherheitsgurt richtig an, nachdem Sie Ihr Kind in das Kinderrückhaltesystem gesetzt haben. Stellen Sie sicher, dass der Beckengurt so tief wie möglich angelegt ist, damit das Becken sicher gehalten wird.
- ! Dieses Kinderrückhaltesystem sollte ersetzt werden, wenn sie übermäßiger Belastung in einem Unfall ausgesetzt waren. Ein Unfall kann es beschädigen, ohne sichtbare Spuren aufzuweisen.
- ! Beachten Sie die Gefahren durch nicht von einer zuständigen Stelle zugelassenen Veränderungen oder Ergänzungen an diesem Produkt. Beachten Sie außerdem die Gefahren bei Nichteinhaltung der Installationsanweisungen des Herstellers.
- ! Bitte platzieren Sie das Kinderrückhaltesystem nicht im direkten Sonnenlicht; andernfalls kann es zu heiß für die Haut Ihres Kindes werden. Fassen Sie das Kinderrückhaltesystem immer erst an, bevor Sie das Kind hineinsetzen.
- ! Lassen sie ihr Kind NIEMALS unbeaufsichtigt im Kinderrückhaltesystem zurück
- ! Gepäck und andere Gegenstände, die bei einem Unfall Verletzungen verursachen könnten, müssen angemessen gesichert werden.
- ! Das Kinderrückhaltesystem darf NICHT ohne die Textilteile verwendet werden.
- ! Die Textilteile dürfen ausschließlich durch die vom Hersteller empfohlenen Teile ersetzt werden, da sie das Verhalten des Kinderrückhaltesystems wesentlich beeinflussen.

WARNUNG

- ! Bitte vergewissern Sie sich, dass dieses Kinderrückhaltesystem richtig in Ihrem Fahrzeug installiert werden kann.
- ! KEIN Kinderrückhaltesystem kann vollständigen Schutz vor Verletzungen bei einem Unfall garantieren. Dennoch reduziert der ordnungsgemäße Einsatz des Kinderrückhaltesystems die Gefahr ernsthafter oder tödlicher Verletzungen Ihres Kindes.
- ! Installieren oder verwenden Sie das Kinderrückhaltesystem NICHT, ohne die Anweisungen in dieser Anleitung zu befolgen; andernfalls drohen Ihrem Kind ernsthafte oder gar tödliche Verletzungen.
- ! Verwenden Sie dieses Kinderrückhaltesystem NICHT, falls es beschädigt ist oder Teile fehlen.
- ! Ziehen Sie Ihrem Kind beim Einsatz dieses Kinderrückhaltesystems im vorwärts gerichteten Modus KEINE übergroßen Kleidungsstücke an; andernfalls kann Ihr Kind nicht ordnungsgemäß und zuverlässig über die Schultergurte und den Schrittgurt zwischen den Beinen gesichert werden.

Notfall

Bei einem Notfall oder Unfall ist es besonders wichtig, dass bei Ihrem Kind umgehend Erste Hilfe geleistet und es medizinisch versorgt wird.

Produktinformationen

Installation mit ISOFIX-System

1. Dies ist ein „i-Size“-Kinderrückhaltesystem. Es ist gemäß UN-Richtlinie Nr. 129 für die Verwendung in „i-Size“-kompatiblen Fahrzeugsitzpositionen zugelassen, wie vom Fahrzeughersteller im Handbuch Ihres Fahrzeugs aufgeführt ist.
2. Bitte wenden Sie sich im Zweifelsfall an den Hersteller oder Händler des Kinderrückhaltesystems.

Zur Installation mit 3-Punkt-Gurt

Zur Installation mit 3-Punkt-Gurt + ISOFIX-System

1. Diese Sitzerrhöhung ist ein „i-Size“-Kinderrückhaltesystem. Es ist gemäß UN-Regelung Nr.129 primär für die Verwendung in „i-Size“-Sitzpositionen zugelassen, wie vom Fahrzeughersteller im Handbuch Ihres Fahrzeugs aufgeführt ist.
2. Bitte wenden Sie sich im Zweifelsfall an den Hersteller oder Händler des Kinderrückhaltesystems.

Materialien Kunststoff, Metall, Stoff

Patentnr. Patente angemeldet

Ihre Installation wählen

Körpergröße des Kindes	Installationsmodus	Abbildung zur Installation	Referenzalter	Sitzposition
40 bis 105 cm/ ≤19 kg	Entgegen der Fahrtrichtung		Ca. 4 Jahre	Position 1-5
76 bis 105 cm/ ≤19 kg	Blick in Fahrtrichtung		15 Monate bis circa 4 Jahre	Position 1-5
100 bis 150 cm	Kindersitzerhöhung		3,5 bis 12 Jahre	Position 1-5

Hinweise zur Installation

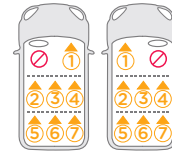
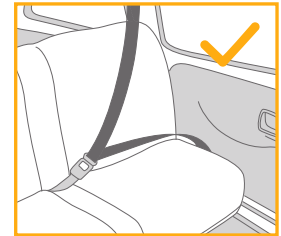
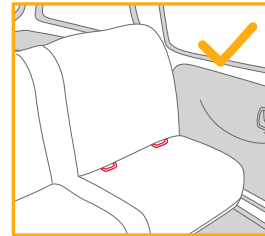

Seitlichen Aufprallschutz verwenden

siehe Abbildungen 1 - 2

1. Das Kinderrückhaltesystem wird mit abnehmbarem seitlichem Aufprallschutz geliefert. Dieser seitliche Aufprallschutz MUSS auf der Türseite des Fahrzeugs verwendet werden. Installation in 1.
2. Drücken Sie zum Entfernen des seitlichen Schutz den Freigabeknopf. 2
3. Bei Nichtbenutzung angemessen aufbewahren.

Höhenanpassung für Kopfstütze und Schultergurte

siehe Abbildungen 3 - 7

Bitte passen Sie die Kopfstütze an und prüfen, ob sich der Schultergurt auf der richtigen Höhe befindet vgl. 3 & 4 & 5 & 6 & 7

! Bei Verwendung im rückwärts gerichteten Modus müssen die Schultergurte gleich hoch wie die Oberseite der Schultern des Kindes oder knapp darunter verlaufen. 3

! Bei Verwendung im vorwärts gerichteten Modus müssen die Schultergurte gleich hoch wie die Oberseite der Schultern des Kindes oder knapp darüber verlaufen. 4

! Bei Verwendung im Sitzerhöhung-Modus müssen die Schultergurtführungen auf Höhe der Schultern des Kindes liegen. 5

Passen Sie die Höhe der Kopfstütze an, indem Sie den Einstellhebel drücken und die Kopfstütze dann herauf- oder herunterschieben, bis sie in einer der 14 Positionen einrastet. 7

! Der Platz für die Schultern vergrößert sich, wenn die Höhe der Kopfstütze auf die 11. Bis 14. Position eingestellt wird.

Neigungseinstellung

siehe Abbildungen 8 - 9

Drücken Sie den Neigungseinstellknopf zur Anpassung der gewünschten Position des Kinderrückhaltesystems. 8 & 9

Es gibt 5 Neigungspositionen., die für die Modi entgegen der Fahrtrichtung, in Fahrtrichtung und Sitzerhöhung genutzt werden können. 9

Basis installieren

siehe Abbildungen 10 - 15

1. Stecken Sie als Hilfestellung bei der Installation die ISOFIX-Führungen hinein. 10
2. Drücken Sie zum Verlängern des ISOFIX den ISOFIX-Einstellknopf. 12 -1 & 12 -2
3. Achten Sie darauf, dass beide ISOFIX-Befestigungen gut an ihren ISOFIX-Verankerungspunkten befestigt sind. Die Anzeigen an beiden ISOFIX-Befestigungen sollten vollständig grün sein. 13 -1
- ! Drücken Sie die ISOFIX-Einstellknöpfe erneut, während Sie den Sitz nach hinten drücken, bis er die Rückenlehne des Fahrzeugsitzes berührt.
4. Ziehen Sie das Standbein nach ISOFIX-Anbringung nach unten zum Boden. Wenn die Standbeinanzeige wird grün, ist das Standbein richtig installiert. 13 -2
5. Drücken Sie den Standbein-Freigabeknopf zusammen. Verkürzen Sie dann das Standbein, indem Sie die Länge anpassen. 13 -3
- ! Achten Sie immer darauf, dass das Standbein direkten Kontakt mit dem Boden hat und verriegelt ist, selbst wenn kein Kind im Produkt sitzt.

Sitz entfernen

1. Zum Ausbau aus dem Fahrzeug müssen Sie auf den ISOFIX-Einstellknopf drücken und die Basis vom Sitz ziehen. Drücken Sie dann die ISOFIX-Verbindungen des Fahrzeugs und lassen Sie sie los. 14 -1 & 14 -2
2. Vermeiden Sie Schäden während des Transports, indem Sie den ISOFIX-Einstellknopf 15 -1 drücken und den Verbinder vollständig einklappen. 15 -2

Modus entgegen der Fahrtrichtung verwenden

(Körpergröße des Kindes 40 bis 105 cm/Gewicht des Kindes \leq 19 kg/ Baby bis 4 Jahre)

siehe Abbildungen 16 - 23

! Installieren Sie das fortschrittliche Kinderrückhaltesystem am Rücksitz eines Fahrzeugs, und setzen Sie das Kind dann in das fortschrittliche Kinderrückhaltesystem.

Drücken Sie den Drehknopf, damit Sie das Kind leichter seitlich hineinsetzen/herausnehmen können. Drehen Sie den Sitz dann in die rückwärts gerichtete Position. 16 & 17

! Drücken Sie den Drehknopf an beiden Seiten, damit Sie das fortschrittliche Kinderrückhaltesystem drehen können.

Kind sichern

1. Verlängern Sie die Schultergurtriemen, indem Sie den Gurtverstellknopf drücken, während Sie die Schultergurte zum Lösen herausziehen. 18
2. Lösen Sie den Gurt, indem Sie den roten Knopf drücken. 19
3. Schnallen an beiden Seiten des Sitzes wie in 20 gezeigt schließen, damit das Kind komfortabler in Fahrtrichtung sitzen kann.

Verwendung des Babyeinsatz

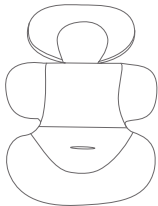

Sie sollten den vollständigen Babyeinsatz verwenden, solange das Baby weniger als 60 cm misst, und Sie können ihn verwenden, bis es dem Babyeinsatz entwachsen ist. Der Babyeinsatz ist mit einem seitlichen Aufprallschutz verstärkt.

4. Setzen Sie das Kind in das fortschrittliche Kinderrückhaltesystem und führen Sie beide Arme durch die Gurte.
 5. Schließen Sie die Schnalle. Bitte beachten Sie 21
 6. Ziehen Sie die Gurtführung herab und stellen Sie sie auf die passende Länge ein, so dass Ihr Kind sicher ordnungsgemäß wird. 22
- ! Achten Sie stets darauf, dass Ihr Kind sicher angeschnallt und gut befestigt ist, indem Sie jeglichen Durchhang beseitigen.
- ! Der Abstand zwischen dem Kind und dem Schulterriemen sollte etwa die Dicke einer Hand betragen.
- ! Wenn der Sitz in Position gedreht und richtig verriegelt wird, wird der Drehknopf grün; andernfalls wird er rot. 23
- ! Achten Sie immer darauf, dass sich der Sitz in der verriegelten Position (entgegen der Fahrtrichtung / in Fahrtrichtung) befindet, selbst wenn kein Kind darin sitzt.

Modus in Fahrtrichtung verwenden

(Körpergröße des Kindes 76 bis 105 cm/Gewicht des Kindes \leq 19 kg/15 Monate bis ca. 4 Jahre)

siehe Abbildungen 24 - 31

! Installieren Sie das fortschrittliche Kinderrückhaltesystem am Rücksitz eines Fahrzeugs, und setzen Sie das Kind dann in das fortschrittliche Kinderrückhaltesystem.

Drücken Sie den Drehknopf, damit Sie das Kind leichter seitlich hineinsetzen/herausnehmen können. Drehen Sie den Sitz dann in die nach vorne gerichtete Position. 24 & 25

! Drücken Sie den Drehknopf an beiden Seiten, damit Sie das fortschrittliche Kinderrückhaltesystem drehen können.

Kind sichern

1. Verlängern Sie die Schultergurtriemen, indem Sie den Gurtverstellknopf drücken, während Sie die Schultergurte zum Lösen herausziehen. 26
 2. Lösen Sie die Schnalle der Gurte, indem Sie den roten Knopf drücken. 27
- ! Entfernen Sie den Babykeil im Fahrtrichtung-Modus. 28

3. Platzieren Sie die Steckzungen an der Außenseite des fortschrittlichen Kinderrückhaltesystems so, dass die Zungen gehalten werden.
 4. Setzen Sie das Kind in das fortschrittliche Kinderrückhaltesystem und führen Sie beide Arme durch die Gurte.
 5. Schließen Sie die Schnalle.
 6. Ziehen Sie die Gurtführung herab und stellen Sie sie auf die passende Länge ein, so dass Ihr Kind sicher ordnungsgemäß wird. **29**
 7. Drücken Sie den Knopf Schwenkarretierung aus **30-1**, während Sie den Sitz in den Modus in Fahrtrichtung drehen. **30-2**
- ! Wenn der Sitz in Position gedreht und richtig verriegelt wird, wird der Drehknopf grün; andernfalls wird er rot. **30**
 - ! Achten Sie immer darauf, dass sich der Sitz in der verriegelten Position (entgegen der Fahrtrichtung / in Fahrtrichtung) befindet, selbst wenn kein Kind darin sitzt.
 - ! Die ISOFIX-Befestigungen müssen mit den ISOFIX-Verankerungspunkten verbunden und dort eingerastet sein. **31-1**
 - ! Das Standbein muss richtig installiert sein, was durch eine grüne Anzeige überprüft werden kann. **31-2**
 - ! Achten Sie stets darauf, dass Ihr Kind sicher angeschnallt und gut befestigt ist, indem Sie jeglichen Durchhang beseitigen.
 - ! Verwenden Sie das Produkt NICHT im Modus in Fahrtrichtung, bis das Kind mindestens 76 cm groß UND 15 Monate alt ist.

Vorwärts gerichtet mit Fahrzeuggurt (Körpergröße des Kindes 100 bis 150 cm/~ 3,5 - 12 Jahre)

siehe Abbildungen **32** - **39**

- ! Installieren Sie das Kinderrückhaltesystem auf dem Rücksitz eines Fahrzeugs, setzen Sie dann erst das Kind hinein.
- ! Entfernen Sie den Babyeinsatz.

Kind sichern

1. Lösen Sie die Schnalle der Gurte, indem Sie den roten Knopf drücken. **33**
 2. Entfernen Sie die Schrittgurtpolster und bewahren Sie sie gut auf. **34**
 3. Verstauen Sie den Schrittgurt und die Schultergurte in den vorgesehenen Staufächern, siehe Abb. **35** & **36** & **37**
 4. Passen Sie die Kopfstütze so an, dass die Unterseite der Kopfstütze in einer Höhe mit den Schultern des Kindes ist.
 5. Sichern Sie den Fahrzeuggurt.
- ! Der Schultergurt muss durch die Schultergurtführung laufen. **39-1**
 - ! Die Anzeigen an beiden ISOFIX-Befestigungsanschlüssen sollten vollständig grün sein.
 - ! Die Installation mit ISOFIX-Verbindern im Sitzerrhöhungsmodus ist optional. Wenn die ISOFIX-Verbindern genutzt werden, achten Sie darauf, dass die Anzeigefarben an beiden Verbindern bei Anbringung an den Verankerungspunkten vollständig grün sind. **39**
 - ! Das Kinderrückhaltesystem kann nicht verwendet werden, wenn der Verschluss (Gurtschloss) des Fahrzeugsicherheitsgurtes zu lang ist, um das Kinderrückhaltesystem fest zu verankern. **39-2**

Verdeck verwenden

siehe Abbildungen 40 - 43

Textilteile entfernen

siehe Abbildungen 44 - 53

Drücken Sie den roten Knopf zum Lösen der Schnalle. 44
Befolgen Sie zum Entfernen der Textilteile die Schritte 45 - 53.
Bringen Sie die Textilteile wieder an, indem Sie die obigen Schritte in umgekehrter Reihenfolge befolgen.

Pflege und Wartung

- ! Bitte bewahren Sie den Babyeinsatz außerhalb der Reichweite von Kindern auf.
- ! Bitte waschen Sie die Textilteile mit kaltem Wasser unter 30 °C.
- ! Sie dürfen die Textilteile nicht bügeln.
- ! Sie dürfen die Textilteile nicht bleichen oder in die chemische Reinigung geben.
- ! Reinigen Sie dieses Kinderrückhaltesystem oder die Basis nicht mit unverdünnten Reinigungsmitteln Benzin oder anderen organischen Lösungsmitteln. Diese können das fortschrittliche Kinderrückhaltesystem beschädigen.
- ! Wringen Sie die Textilteile nicht kräftig aus. Andernfalls könnten an den Textilteilen Falten zurückbleiben.
- ! Bitte hängen Sie die Textilteile zum Trocknen im Schatten auf.
- ! Bitte entfernen Sie das fortschrittliche Kinderrückhaltesystem vom Fahrzeugsitz, wenn es längere Zeit nicht verwendet wird.



NL Welkom bij Joie™

U hebt een volledig gecertificeerd kinderzitje voor kindveiligheid van hoge kwaliteit aangeschaft. Dit product is geschikt voor gebruik met kinderen met een lengte van tot 150cm.

Lees deze instructiehandleiding zorgvuldig door en volg de installatiestappen want dit is de ENIGE manier om uw kind te beschermen tegen ernstig letsel of overlijden in geval van een ongeluk, en om uw kind comfort te geven bij het gebruik van dit product.

Bewaar deze instructiehandleiding voor raadpleging in de toekomst.

Bevestigen

Om dit verbeterde Joie-kinderzitje met de i-Size ISOFIX-aansluitingen volgens het VN-voorschrift nr. 129 te kunnen gebruiken, moet uw kind aan de volgende voorwaarden voldoen.

Achteruit kijkend: Lengte kind 40cm-105cm/gewicht kind ≤ 19kg;
Naar voren kijkend: Leeftijd kind ≥ 15m/ Lengte kind 76cm-105cm/
Gewicht kind ≤ 19kg;
Kinderstoeltje: Lengte kind 100cm-150cm;

Lees alle aanwijzingen in deze handleiding voordat u het product opzet en gebruikt.

! BELANGRIJK: BEWAREN VOOR LATER GEBRUIK. LEES DIT ZORGVULDIG DOOR.

! Bewaar de snelstartgids voor toekomstig gebruik.

Bezoek voor informatie over de garantie onze website op joiebaby.com

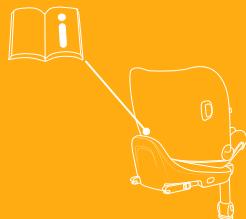

Onderdelenlijst

Controleer op ontbrekende onderdelen. Neem contact op met de verkoper als iets ontbreekt.

- | | | | |
|---|-------------------------------|----|---------------------------------|
| 1 | Hoofdsteun | 10 | Baby-inzetstuk |
| 2 | Zitkussen | 11 | Instelhendel voor hoofdsteun |
| 3 | Gesp | 12 | ISOFIX-instelknop |
| 4 | Instellen gordel | 13 | Instelknop beenruimte |
| 5 | Steunvoet | 14 | ISOFIX-aansluiting |
| 6 | Instelknop schuine stand | 15 | ISOFIX-bevestigingsgeleiders |
| 7 | Draai-ontgrendeling | 16 | Afscherming voor inslag opzij |
| 8 | Draaiknop | | *mag alleen worden gebruikt aan |
| 9 | Afdekkingen
schouderriemen | | deurzijde |

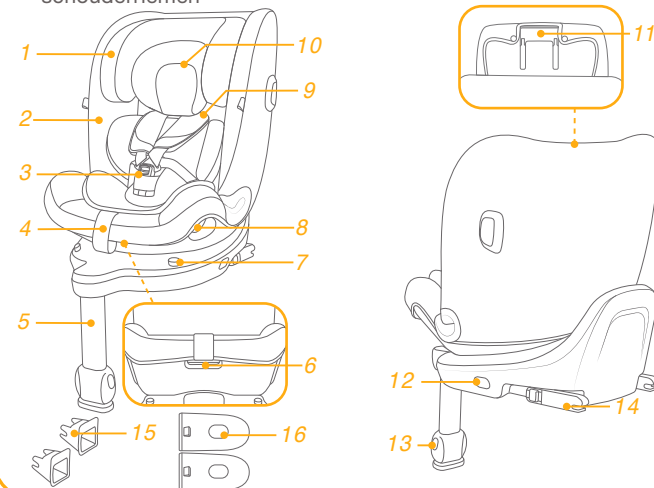

Accessoire

Kap

Accessoires kunnen al dan niet apart leverbaar zijn, afhankelijk van de regio.

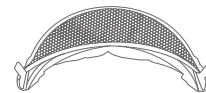

WAARSCHUWING

- ! WEES geïnformeerd dat de stugge items en plastic onderdelen van een verbeterd kinderzitstelsel zo moeten worden geplaatst en geïnstalleerd dat ze niet klem kunnen komen door een verplaatsbare stoel of in een deur van het voertuig tijdens dagelijks gebruik van het voertuig.
- ! Gebruik NIET de naar achteren kijkende verbeterde kinderzitstelsels in stoelposities waarbij een actieve frontale airbag is geïnstalleerd.
- ! Om dit verbeterde kinderzitje volgens de VN-verordening nr. 129 te kunnen gebruiken, moet uw kind aan de volgende voorwaarden voldoen.
- ! Babystand: Lengte kind 40cm-105cm/max. 19kg;
Peuterstand: Lengte kind 76cm-105cm/max. 19kg;
Juniorstand: Lengte kind 100cm-150cm;
- ! BELANGRIJK - NIET VOORUIT KIJKEND
GEBRUIKEN VOORDAT HET KIND OUDER IS DAN 15 MAANDEN (raadpleeg instructies).
- ! Het verbeterde kinderzitje past wellicht niet in alle goedgekeurde voertuigen.
- ! Alle riemen waarmee het verbeterde kinderzitje aan het voertuig is bevestigd, moeten strak zitten, elke steunvoet moet in contact staan met de bodem van het voertuig, de riemen die het kind vasthouden, moeten zijn afgesteld op het lichaam van het kind, en de riemen mogen niet verdraaid zijn.

WAARSCHUWING

- ! Nadat uw kind in dit verbeterde kinderzitje is geplaatst, moet de veiligheidsriem op de juiste manier worden gebruikt. Zorg ervoor dat elke middelriem laag wordt gedragen, zodat het bekken stevig vast zit.
- ! Dit verbeterde kinderzitje moet worden vervangen als ze onderworpen zijn geweest aan zware spanningen bij een ongeluk. Een ongeluk kan daar schade aan veroorzaken die u niet kunt zien.
- ! Houd rekening met het gevaar van het aanbrengen van veranderingen of aanvullingen aan het apparaat zonder goedkeuring van de aangewezen instantie, en het gevaar van het niet nauwkeurig volgen van de aanwijzingen als geleverd door de fabrikant van het verbeterde kinderzitje.
- ! Houd dit verbeterde kinderzitje uit de buurt van zonlicht, anders kan het te heet worden voor de huid van uw kind. Raak het verbeterde kinderzitje altijd aan voordat u het kind erin plaatst.
- ! Laat uw kind NIET zonder toezicht achter in het verbeterde kinderzitstelsel.
- ! Bagage en andere voorwerpen die in geval van botsing letsel kunnen veroorzaken, moeten goed zijn vastgezet.
- ! GEBRUIK het verbeterde kinderzitje NIET zonder de zachte onderdelen.
- ! Vervang de zachte onderdelen alleen door de onderdelen die door de fabrikant worden aanbevolen omdat de zachte onderdelen een integraal onderdeel vormen van de werking van het kinderzitje.

WAARSCHUWING

- ! Controleer of dit verbeterde kinderzitje juist kan worden geïnstalleerd in uw voertuig voordat u het aanschaft.
- ! GEEN ENKEL verbeterd kinderzitje biedt volledige bescherming tegen letsel bij een ongeluk. Maar het juiste gebruik van het verbeterde kinderzitje vermindert het risico van ernstig letsel of de dood.
- ! Installeer dit verbeterde kinderzitje NIET zonder de aanwijzingen en waarschuwingen in deze handleiding te volgen, anders brengt u uw kind ernstig in gevaar.
- ! Gebruik dit verbeterde kinderzitje NIET als het is beschadigd of als onderdelen ontbreken.
- ! Kleed uw kind NIET in te ruimzittende kleding, omdat dit kan voorkomen dat uw kind, goed en stevig wordt vastgezet met de schoudergordels en de kruisriem tussen de benen.

Noodgeval

Bij een noodsituatie of een ongeluk is het heel belangrijk om uw kind direct te laten verzorgen met eerste hulp en medische behandeling.

Productinformatie

Voor installatie met het ISOFIX-systeem

1. Dit is een "i-Size" verbeterd kinderzitstelsel. Het is goedgekeurd volgens VN-verordening nr. 129 voor gebruik in voor "i-Size geschikte" standen van autostoelen zoals is aangegeven door de fabrikant van de auto in de handleiding.
2. Neem in geval van twijfel contact op met de fabrikant van het verbeterde kinderzitstelsel of de verkoper.

Voor installatie met driepuntsgordel



Voor installatie met driepuntsgordel + ISOFIX-systeem

1. Dit is een i-Size kinderzitje met verbeterd veiligheidsriemsysteem. Het is goedgekeurd volgens VN-verordening nr. 129 voor gebruik in voornamelijk "i-Size-zitstanden" zoals is aangegeven door de fabrikant van de auto in de handleiding.
2. Neem in geval van twijfel contact op met de fabrikant van het verbeterde kinderzitstelsel of de verkoper.

Materiaal Kunststoffen, metaal, geweven stoffen

Patent nr. Patent aangevraagd

Uw installatie kiezen

	Groote kind	Installatie-stand	Afbeelding voor installatie	Referentieleeftijd	Stoelpositie
ECE R129	40cm-105cm/ ≤19kg	Achteruit kijkend		Ongeveer 4 jaar	Stand 1-5
	76cm-105cm/ ≤19kg	Naar voren kijkend		15 maanden tot ongeveer 4 jaar	Stand 1-5
	100cm-150cm	Stoeltje		3.5 jaar tot 12 jaar	Stand 1-5

Opletten bij installatie

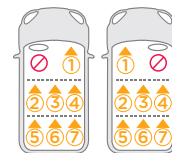
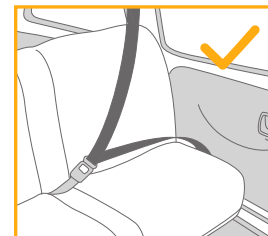
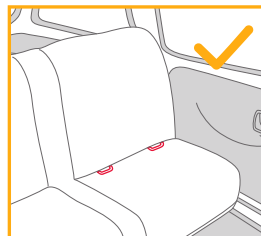

Gebruik de afscherming voor inslag opzij

zie afbeeldingen 1 - 2

1. Dit verbeterde kinderzitje wordt geleverd met verwijderbare afscherming voor inslag opzij. Deze bescherming voor inslag opzij MOET worden gebruikt aan de deurszijde van het voertuig. Installatie getoond in 1.
2. Druk op de ontgrendelknop om de bescherming voor inslag opzij te verwijderen. 2
3. Bewaar het op juiste wijze wanneer het niet wordt gebruikt.

Hoogteafstelling

voor hoofdsteun en schouderriemen

zie afbeeldingen ③ - ⑦

Pas de hoogteteun aan en controleer of de schouderriemen op de juiste hoogte zijn volgens ③ & ④ & ⑤ & ⑥ & ⑦

! Bij gebruik in de achteruit kijkende modus moet de hoogte voor de schouderriemen gelijklopen met of net onder de schouders van het kind staan. ③

! Bij gebruik in de vooruit kijkende modus moet de hoogte voor de schouderriemen gelijklopen met of net boven de schouders van het kind staan. ④

! Bij gebruik in de kinderstoelmodus moet de hoogte voor de schouderriemen gelijklopen met de schouders van het kind. ⑤

Om de hoogte van de hoofdsteun af te stellen, drukt u eerst op de instelhendel en trekt of duwt u de hoofdsteun vervolgens omlaag tot het in een van de 14 standen klikt. ⑦

! De schouderruimte wordt uitgebreid naarmate de hoogte van de hoofdsteun wordt afgesteld naar de 11e tot 14e stand.

Instelling schuine stand

zie afbeeldingen ⑧ - ⑨

Druk op instelknop schuinstand in om het verbeterde kinderzitje in de gewenste stand te zetten. ⑧ & ⑨

Er zijn 5 schuine standen die kunnen worden gebruikt voor achteruit kijkende, voren kijkende en kinderstoelmodus. ⑨

Installatie van voet

zie afbeeldingen ⑩ - ⑮

1. Plaats ISOFIX-geleiders om te helpen bij de installatie. ⑩
2. Druk op de ISOFIX-instelknop om de ISOFIX te verlengen. ⑫ -1 & ⑫ -2
3. Controleer of beide ISOFIX-aansluitingen stevig vast zitten aan hun ISOFIX-ankerpunten. De kleur van de indicatoren op beide ISOFIX-connectoren moet volledig groen zijn. ⑬ -1
- ! Druk nogmaals op de ISOFIX-instelknoppen terwijl u het zitje naar achteren drukt totdat het in contact komt met de rugleuning van de autostoel.
4. Na het bevestigen van de ISOFIX, trekt u de steunvoet omlaag naar de vloer. Als de indicator voor de steunvoet groen wordt, is deze goed geplaatst. ⑬ -2
5. Knijp de ontgrendelknop van de steunvoet in en pas dan de lengte van de steunvoet aan. ⑬ -3
- ! Zorg er altijd voor dat de steunvoet in direct contact staat met de vloer en in de vergrendelde stand staat, zelfs wanneer het kind er niet in zit.

De stoel verwijderen

1. Om de voet te verwijderen van het voertuig, drukt u op de ISOFIX-instelknop en trekt u de voet terug van de stoel. Druk vervolgens op de aansluitingen van de ISOFIX van het voertuig. ⑭ -1 & ⑭ -2
2. Voor het voorkomen van schade tijdens transport, drukt u op de ISOFIX-instelknop ⑮ -1 en vouwt u de aansluiting volledig. ⑮ -2

De achteruit kijkende modus gebruiken

(Lengte kind 40cm-105cm/gewicht kind ≤ 19kg/
kind - 4 jaar oud)

zie afbeeldingen ¹⁶ - ²³

! Installeer het verbeterde kinderzitje op de achterbank en plaats het kind vervolgens in het verbeterde kinderzitje.

Druk op de draaiknop om te draaien voor eenvoudiger plaatsen/ uitnemen van het kind aan de zijkant, en draai de stoel vervolgens naar de achteruit kijkende stand. ^{16&17}

! Druk op de draaiknop op een van beide zijden voor het draaien van het verbeterde kinderzitje.

Het kind vastzetten

1. Voor het verlengen van de schoudergordels, drukt u op de instelknop voor de riemen terwijl u de schoudergordels eruit trekt om losser te maken. ¹⁸
2. Maak de gesp van de riem los door op de rode knop te drukken. ¹⁹
3. Maak de gespen aan beide zijden van de stoel vast als getoond in ²⁰, die zich bevinden aan beide zijden van de stoel zodat het kind gemakkelijker in de achteruit kijkende modus geplaatst kan worden.

Het baby-inzetstuk gebruiken

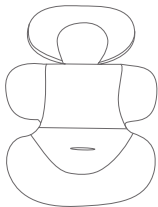

We adviseren het gebruik van het volledige baby-inzetstuk zolang de baby kleiner is dan 60cm of tot het te groot is voor het baby-inzetstuk. Het babyinzetstuk verbetert de bescherming tegen zijdelingse inslagen.

4. Zet het kind in het verbeterde kinderzitje en steek beide armen door de riemen.
 5. Maak de gesp vast. Raadpleeg ²¹
 6. Trek de rieminstelling omlaag en stel hem op de juiste lengte af om ervoor te zorgen dat uw kind goed vast zit. ²²
- ! Houd het kind altijd goed vast in de gordels door het wegnemen van alle vrije ruimte.
- ! Zorg ervoor dat de ruimte tussen het kind en de schouderriemen ongeveer de dikte van een hand is.
- ! Wanneer het zitje op de plaats wordt gedraaid en juist is gekoppeld, wordt de draaiknop groen; anders is het rood. ²³
- ! Zorg er altijd voor dat het zitje in de vergrendelde stand staat (naar achteren kijkend / naar voren kijkend), zelfs wanneer het kind er niet in zit.

De vooruit kijkende modus gebruiken

(Lengte kind 76cm-105cm/gewicht kind ≤ 19kg/
15 maanden - ong. 4 jaar oud)

zie afbeeldingen ²⁴ - ³¹



! Installeer het verbeterde kinderzitje op de achterbank en plaats het kind vervolgens in het verbeterde kinderzitje.

Druk op de draaiknop om te draaien voor eenvoudiger plaatsen/ uitnemen van het kind aan de zijkant, en draai de stoel vervolgens naar de vooruit kijkende stand. ^{24&25}

! Druk op de draaiknop op een van beide zijden voor het draaien van het verbeterde kinderzitje.

Het kind vastzetten

1. Voor het verlengen van de schoudergordels, drukt u op de instelknop voor de riemen terwijl u de schoudergordels eruit trekt om losser te maken. ²⁶
 2. Maak de gesp van de gordels los door op de rode knop te drukken. ²⁷
- ! Verwijder het baby-inzetstuk in de vooruit kijkende modus. ²⁸









3. Plaats de gesp tongen op de buitenzijde van het verbeterde kinderzitje zodat de tongen op de plaats worden gehouden.
 4. Zet het kind in het verbeterde kinderzitje en steek beide armen door de riemen.
 5. Maak de gesp vast.
 6. Trek de rieminstelling omlaag en stel hem op de juiste lengte af om ervoor te zorgen dat uw kind goed vast zit. 
 7. Druk op de draai-ontgrendelingsknop -1 terwijl u het zitje draait naar de vooruit kijkende modus. -2
- ! Wanneer het zitje op de plaats wordt gedraaid en juist is gekoppeld, wordt de draaiknop groen, anders is het rood. 
 - ! Zorg er altijd voor dat het zitje in de vergrendelde stand staat (naar achteren kijkend / naar voren kijkend), zelfs wanneer het kind er niet in zit.
 - ! De ISOFIX-aansluitingen moeten worden aangesloten en vergrendeld in de ISOFIX-ankerpunten. -1
 - ! De steunvoet moet goed zijn geplaatst en de indicator moet groen zijn. -2
 - ! Houd het kind altijd goed vast in de gordels door het wegnemen van alle vrije ruimte.
 - ! Gebruik de vooruit kijkende modus NIET tot uw kind ten minste 76cm EN 15 maanden oud is.

Gebruiken in de kinderstoelmodus (Lengte kind 100cm-150cm/3.5 - 12 jaar oud)

zie afbeeldingen  - 

- ! Installeer het verbeterde kinderzitje op de achterbank en plaats het kind vervolgens in het verbeterde kinderzitje.
- ! Verwijder het baby-inzetstuk bij de kinderstoelmodus.

Het kind vastzetten

1. Maak de gesp van de gordels los door op de rode knop te drukken. 
 2. Verwijder de afdekking van de kruisriem en berg het op juiste wijze op. 
 3. Stop de kruisriem, schouderriem met afdekkingen weg in de compartimenten.  &  & 
 4. Stel de hoofdsteun af zodat de onderkant van de hoofdsteun gelijk staat met de schouders van het kind.
 5. Gesp de veiligheidsgordel vast.
- ! De schouderriem moet door de schouderriemgeleider gaan. -1
 - ! De kleur van de indicatoren op beide ISOFIX-bevestigingsconnectoren moet volledig groen zijn.
 - ! De installatie met ISOFIX-aansluitingen in kinderstoelmodus is optioneel. Als ISOFIX-aansluitingen worden gebruikt, moet u ervoor zorgen dat de indicatiekleuren op beide aansluitingen volledig groen zijn bij bevestiging aan de verankeringspunten. 
 - ! Het verbeterde kinderzitje kan niet worden gebruikt als de gesp van de veiligheidsriem (vrouwelijke gesp kant) te lang is om het verbeterde kinderzitje veilig vast te zetten. -2

Kap gebruiken

zie afbeeldingen 40 - 43

Zachte voorwerpen losmaken

zie afbeeldingen 44 - 53

Druk op de rode knop om de riem te ontgrendelen. 44

Volg de stappen 45 - 53 voor het losmaken van zachte voorwerpen.

Om het zachte materiaal opnieuw te bevestigen, herhaalt u de bovenstaande stappen in omgekeerde volgorde.

Verzorging en onderhoud

- ! Berg het baby-inzetstuk ergens buiten het bereik van het kind op.
- ! Was de zachte onderdelen met koud water onder de 30°C.
- ! De zachte voorwerpen niet strijken.
- ! De zachte voorwerpen niet bleken of laten stomen.
- ! Gebruik geen onverdund schoonmaakmiddel benzine of andere organische materialen om het verbeterde kinderzitje of de voet te wassen. Dat kan het verbeterde kinderzitje beschadigen.
- ! De zachte onderdelen niet uitwringen om ze met veel kracht te drogen. Dit kan kreuken achterlaten in de zachte onderdelen.
- ! Hang de zachte onderdelen te drogen in de schaduw.
- ! Haal het verbeterde kinderzitje uit de autostoel als het voor langere tijd niet wordt gebruikt.



IT Benvenuto in Joie™

Avete acquistato un dispositivo di ritenuta per bambini di alta qualità, omologato e sicuro. Questo prodotto è adatto ai bambini con altezza di 150cm.

Leggere attentamente il presente manuale di istruzioni e seguire i vari passaggi della relativa installazione. Questo è l'UNICO modo per proteggere il vostro bambino da lesioni gravi o mortali in caso di incidente e per garantirgli la necessaria comodità durante l'uso di questo prodotto.

Conservare questo manuale di istruzioni per riferimenti futuri.

Controllare

Per utilizzare il dispositivo avanzato di ritenuta per bambini Joie con agganci i-Size ISOFIX in conformità alla normativa Un N. 129, il bambino deve soddisfare i seguenti requisiti.

Modalità contraria al senso di marcia: Altezza del bambino 40 cm-105 cm/Peso del bambino ≤ 19 kg;

Modalità in senso di marcia: Età del bambino ≥ 15 m/ Altezza del bambino 76 cm-105 cm/ Peso del bambino ≤ 19 kg;

Rialzo: Altezza del bambino 100 cm-150 cm;

Leggere tutte le istruzioni del presente manuale prima di installare e usare il prodotto.

! IMPORTANTE: DA CONSERVARE PER FUTURE CONSULTAZIONI. LEGGERE ATTENTAMENTE.

! Conservare la guida rapida per consultazioni future.

Per informazioni più dettagliate, si prega di visitare il nostro sito web all'indirizzo joiebaby.com

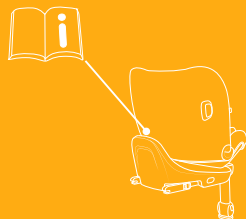

Elenco parti

Assicurarsi che siano presenti tutti i componenti. Se qualche componente risultare mancante, consultare il rivenditore.

- | | |
|--|--|
| 1 Poggiatesta | 10 Cuscino |
| 2 Imbottitura | 11 Leva di regolazione poggiatesta |
| 3 Fibbia | 12 Pulsante di regolazione ISOFIX |
| 4 Regolatore | 13 Pulsante di regolazione gamba di supporto |
| 5 Gamba di supporto | 14 Attacco ISOFIX |
| 6 Pulsante di regolazione della reclinazione | 15 Guide attacchi ISOFIX |
| 7 Blocco della rotazione | 16 Protezione da impatto laterale |
| 8 Pulsante di rotazione | *Deve essere solo sul lato portiera |
| 9 Coperture cintura per le spalle | |

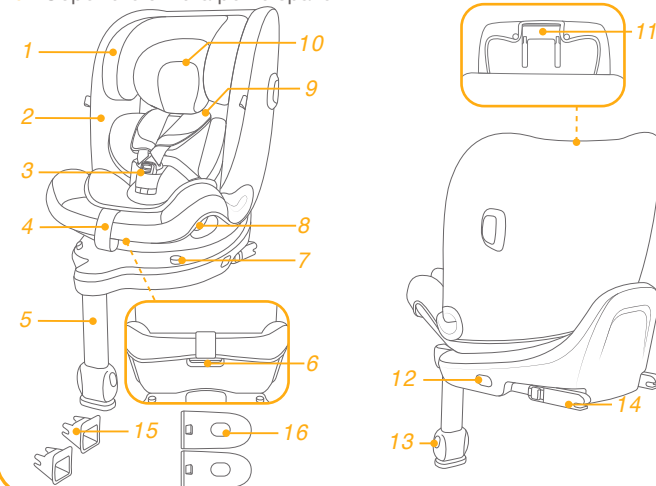

Accessorio

Capottina

Gli accessori potrebbero essere venduti separatamente o non essere disponibili a seconda del paese.

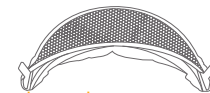

AVVERTENZA

- ! PRESTARE attenzione in modo che gli oggetti rigidi e le parti in plastica di un dispositivo avanzato di ritenuta per bambini siano posizionati e installati in modo che non rischino di rimanere incastrati in un sedile spostabile o in una portiera del veicolo durante l'uso quotidiano del veicolo.
- ! NON usare dispositivi avanzati di ritenuta per bambini in modalità contraria al senso di marcia nei sedili in cui è installato un airbag anteriore attivo.
- ! Per utilizzare il dispositivo avanzato di ritenuta per bambini in conformità alla normativa UN N. 129, il bambino deve soddisfare i seguenti requisiti.
- ! Modalità bambino: Altezza del bambino 40cm-105cm/max. 19kg;
Modalità fratellare: Altezza del bambino 76cm-105cm/max. 19kg;
Modalità "Junior": Altezza del bambino 100cm-150cm;
- ! **IMPORTANTE: NON UTILIZZARLO NEL SENSO DI MARCIA PRIMA CHE IL BAMBINO SUPERI I 15 MESI DI ETÀ (fare riferimento alle istruzioni).**
- ! Il dispositivo avanzato di ritenuta per bambini potrebbe non essere adatto a tutti i veicoli approvati.
- ! Le cinghie che fissano il dispositivo avanzato di ritenuta per bambini al veicolo devono essere strette, la gamba di supporto deve essere a contatto con il pianale del veicolo, le cinghie che trattengono il bambino devono essere adattate al suo corpo e le cinghie non devono essere attorcigliate.

AVVERTENZA

- ! Dopo aver messo il bambino nel dispositivo di ritenuta per bambini, utilizzare correttamente la cintura di sicurezza. È estremamente importante che la cinghia addominale sia indossata in basso in modo da sostenere il bacino.
- ! Il dispositivo avanzato di ritenuta per bambini deve essere sostituito se è stato sottoposto a violenti sollecitazioni in caso di incidente. Un incidente può causare danni impossibili da notare.
- ! Considerare il pericolo di apportare modifiche o aggiunte al dispositivo senza approvazione dell'autorità competente, e il pericolo di non seguire attentamente le istruzioni di installazione fornite dal produttore del dispositivo avanzato di ritenuta per bambini.
- ! Tenere il dispositivo avanzato di ritenuta per bambini lontano dalla luce del sole per evitare di causare ustioni alla pelle del bambino. Toccare sempre il dispositivo avanzato di ritenuta per bambini prima di far sedere il bambino.
- ! NON lasciare mai il bambino incustodito nel dispositivo avanzato di ritenuta per bambini.
- ! I bagagli o altri oggetti che potrebbero causare lesioni in caso di collisione devono essere fissati adeguatamente.
- ! Il dispositivo avanzato di ritenuta per bambini **NON DEVE ESSERE UTILIZZATO** senza il rivestimento imbottito.
- ! Il rivestimento imbottito deve essere sostituito con altri consigliati dal produttore, in quanto costituiscono parte integrante delle prestazioni del dispositivo di ritenuta.

AVVERTENZA

- ! Prima di acquistare questo dispositivo avanzato di ritenuta per bambini, assicurarsi che possa essere installato correttamente nel veicolo.
- ! **NESSUN** dispositivo avanzato di ritenuta per bambini è in grado di garantire una protezione completa da lesioni in caso di incidenti. Tuttavia, l'uso corretto del dispositivo avanzato di ritenuta per bambini riduce il rischio di lesioni gravi o mortali per il bambino.
- ! **NON** installare il dispositivo avanzato di ritenuta per bambini senza osservare le istruzioni del presente manuale. Si potrebbero causare lesioni o decesso.
- ! **NON** utilizzare questo dispositivo avanzato di ritenuta per bambini se presenta danni o parti mancanti.
- ! **NON** vestire il bambino con indumenti troppo grandi, in quanto si potrebbe impedire al bambino di essere, correttamente e saldamente allacciato con le cinture per le spalle e la cintura spartigambe.

Emergenza

In caso di emergenza o incidenti, è estremamente importante portare il bambino al pronto soccorso per cure mediche immediate.

Informazioni sul prodotto

Installazione con sistema ISOFIX

1. È un dispositivo avanzato di ritenuta per bambini "i-Size". È omologato alla Normativa UN N. 129, per l'uso a bordo dei veicoli compatibili i-Size nelle posizioni di seduta indicate dal produttore nel manuale dell'utente del veicolo.
2. In caso di dubbi, consultare il produttore o il rivenditore del dispositivo avanzato di ritenuta per bambini.



Installazione con cintura a 3 punti

Installazione con cintura a 3 punti + sistema ISOFIX

1. È un dispositivo avanzato di ritenuta per bambini con rialzo i-Size. È omologato alla Normativa UN N.129, per l'uso principale in "posizioni dei sedili i-Size", come indicato dai produttori dei veicoli nel manuale dell'utente del veicolo.
2. In caso di dubbi, consultare il produttore o il rivenditore del dispositivo avanzato di ritenuta per bambini.

Materiali	Plastica, metallo, tessuto
N. brevetto	In attesa di brevetto

Scelta dell'installazione

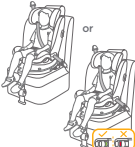
	Dimensioni del bambino	Modalità di installazione	Figura per l'installazione	Età di riferimento	Posizione del seggiolino
ECE R129	40 cm-105 cm/ ≤19 kg	Modalità contraria al senso di marcia		Circa 4 anni	Posizione 1-5
	76cm-105 cm/ ≤19 kg	In senso di marcia		Da 15 mesi a circa 4 anni	Posizione 1-5
	100cm-150cm	Rialzo con schienale		Da 3.5 a 12 anni	Posizione 1-5

Dubbi sull'installazione

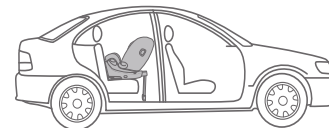
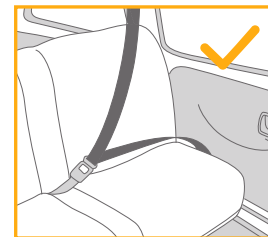
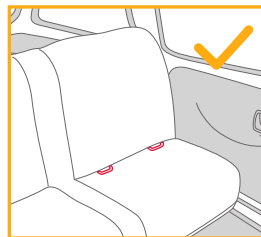

Utilizzo della protezione da impatto laterale

vedere le figure 1 - 2

1. Il dispositivo avanzato di ritenuta per bambini è fornito con protezione da impatto laterale rimovibile. Questa protezione da impatto laterale DEVE essere utilizzata sul lato della porta del veicolo. Installazione mostrata in 1.
2. Premere il pulsante di rilascio per rimuovere la protezione da impatto laterale. 2
3. Conservare adeguatamente quando non è in uso.

Regolazione dell'altezza del poggiatesta e delle bretelle

vedere le figure 3 - 7

Regolare il poggiatesta e controllare se le cinture per le spalle sono all'altezza corretta in base a 3 & 4 & 5 & 6 & 7

! Se utilizzata in modalità contraria al senso di marcia, la cintura per le spalle deve essere all'altezza o appena sotto la parte superiore delle spalle del bambino. 3

! Se utilizzata in modalità in senso di marcia, la cintura per le spalle deve essere all'altezza o appena sopra le spalle la parte superiore delle spalle del bambino. 4

! Se utilizzate in modalità rialzo, le guide della cintura per le spalle devono essere all'altezza o appena sotto le spalle del bambino. 5

Per regolare l'altezza del poggiatesta, premere la leva di regolazione, quindi tirare o spingere verso il basso il poggiatesta finché non scatta in una delle 14 posizioni. 7

! Lo spazio per le spalle si espande man mano che l'altezza del poggiatesta viene regolata nelle posizioni dall'11ª alla 14ª.

Regolazione della reclinazione

vedere le figure 8 - 9

Premere il pulsante di regolazione della reclinazione per regolare il dispositivo avanzato di ritenuta per bambini nella posizione desiderata. 8 & 9

Sono disponibili 5 posizioni di inclinazione che possono essere utilizzate per le modalità contraria al senso di marcia, in senso di marcia e rialzo con schienale. 9

Installazione della base

vedere le figure 10 - 15

1. Inserire le guide dell'aggancio ISOFIX per agevolare l'installazione. 10
2. Premere il pulsante di regolazione ISOFIX per estendere gli agganci ISOFIX. 12 -1 & 12 -2
3. Assicurarsi che entrambi gli agganci ISOFIX siano saldamente fissati ai relativi punti di ancoraggio ISOFIX. Il colore degli indicatori su entrambi gli agganci ISOFIX deve essere completamente verde. 13 -1
- ! Premere il pulsante di regolazione ISOFIX mentre si spinge la seduta indietro finché non viene a contatto con lo schienale del sedile del veicolo.
4. Dopo aver fissato gli agganci ISOFIX, tirare il supporto verso il basso per aprirlo sul pianale. Se l'indicatore del supporto è verde significa che è installato correttamente. 13 -2
5. Premere il pulsante di rilascio del supporto, quindi regolare la lunghezza del supporto. 13 -3
- ! Assicurarsi sempre che la gamba di supporto sia a diretto contatto con il pianale e sia in posizione bloccata anche quando il bambino non è al suo interno.

Rimozione della seduta

1. Per rimuoverla dal veicolo, premere il pulsante di regolazione ISOFIX e tirare di nuovo la base dalla seduta. Quindi, premere e rilasciare i connettori dall'aggancio ISOFIX del veicolo. 14 -1 & 14 -2
2. Per evitare danni durante il trasporto, premere il pulsante di regolazione ISOFIX 15 -1 e chiudere completamente l'attacco. 15 -2

Utilizzo in senso contrario alla marcia

(Altezza del bambino 40 cm-105 cm/Peso del bambino ≤19 kg/Neonato - 4 anni)

vedere le figure 16 - 23

! Montare prima il dispositivo avanzato di ritenuta per bambini sul sedile posteriore della vettura e posizionare poi il bambino sul dispositivo avanzato di ritenuta per bambini.

Premere il pulsante di rotazione per ruotare al fine di sistemare/togliere lateralmente il bambino in modo più semplice, quindi ruotare la seduta nella posizione contraria al senso di marcia. 16&17

! Premere il pulsante di rotazione su uno dei lati per ruotare il dispositivo avanzato di ritenuta per bambini.

Messa in sicurezza del bambino

1. Per allungare le cinture di sicurezza per le spalle, premere il pulsante di regolazione delle cinture mentre si estraggono le cinture per le spalle per allentarle. 18
2. Sganciare la fibbia della cintura premendo il pulsante rosso. 19
3. Fissare le fibbie su entrambi i lati della seduta come mostrato in 20 per agevolare il posizionamento del bambino in modalità contraria al senso di marcia.

Utilizzo del cuscino per neonati

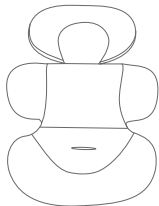

Si consiglia di utilizzare l'inserto per neonati completo finché il bambino non raggiunge i 60 cm o non l'inserto in modo che il cuscino diventa troppo grande per l'inserto per neonati. Il cuscino per neonati aumenta la protezione dagli impatti laterali.

4. Mettere il bambino sul dispositivo avanzato di ritenuta per bambini e infilare le braccia nelle cinture.
 5. Agganciare la fibbia. Fare riferimento a 21
 6. Tirare verso il basso il regolatore e regolarlo alla lunghezza adeguata per assicurarsi che sia perfettamente fissato. 22
- ! Mantenere sempre il bambino protetto con la cintura e stretto correttamente rimuovendo eventuali allentamenti.
- ! Assicurarsi che lo spazio tra il bambino e le bretelle sia di circa lo spessore di una mano.
- ! Quando la seduta viene ruotata in posizione e correttamente agganciata, il pulsante di rotazione diventa verde; altrimenti è rosso. 23
- ! Assicurarsi sempre che la seduta sia in posizione bloccata (posizione contraria al senso di marcia / in senso di marcia) anche quando il bambino non è al suo interno.

Utilizzo in senso di marcia

(Altezza del bambino 76 cm- 105 cm/Peso del bambino ≤19 kg/15 mesi - circa 4 anni)

vedere le figure 24 - 31

! Montare prima il dispositivo avanzato di ritenuta per bambini sul sedile posteriore della vettura e riporre poi il bambino nel dispositivo avanzato di ritenuta per bambini.

Premere il pulsante di rotazione per ruotare al fine di sistemare/togliere lateralmente il bambino in modo più semplice, quindi ruotare la seduta fino alla posizione in senso di marcia. 24&25

! Premere il pulsante di rotazione su uno dei lati per ruotare il dispositivo avanzato di ritenuta per bambini.

Messa in sicurezza del bambino

1. Per allungare le cinture di sicurezza per le spalle, premere il pulsante di regolazione delle cinture mentre si estraggono le cinture per le spalle per allentarle. 26
 2. Sganciare la fibbia delle bretelle premendo il pulsante rosso. 27
- ! Rimuovere l'inserto per neonati in modalità in senso di marcia. 28

3. Posizionare gli agganci della fibbia sul lato esterno del dispositivo avanzato di ritenuta per bambini in modo che gli agganci siano tenuti in posizione.
 4. Mettere il bambino nel dispositivo avanzato di ritenuta per bambini e infilare le braccia nelle cinture.
 5. Agganciare la fibbia.
 6. Tirare verso il basso il regolatore e regolarlo alla lunghezza adeguata per assicurarsi che sia perfettamente fissato. **29**
 7. Premere il pulsante di blocco della rotazione **30-1** mentre si ruota la seduta in senso di marcia. **30-2**
- ! Quando la seduta viene ruotata in posizione e correttamente agganciata, il pulsante di rotazione diventa verde; altrimenti è rosso. **30**
 - ! Assicurarsi sempre che la seduta sia in posizione bloccata (posizione in senso contrario alla marcia / in senso di marcia) anche quando il bambino non è al suo interno.
 - ! Gli agganci ISOFIX devono essere fissati e bloccati sui punti di ancoraggio ISOFIX. **31-1**
 - ! La gamba di supporto deve essere installata correttamente con l'indicatore verde. **31-2**
 - ! Mantenere sempre il bambino protetto con la cintura e stretto correttamente rimuovendo eventuali allentamenti.
 - ! NON utilizzare la modalità in senso di marcia finché il bambino non abbia 76 cm di altezza E 15 mesi di età.

Uso della modalità rialzo con schienale (Altezza del bambino 100 cm-150cm/3.5 - 12 anni)

vedere le figure **32** - **33**

- ! Montare il dispositivo avanzato di ritenuta per bambini sul sedile posteriore della vettura e far sedere poi il bambino sul dispositivo avanzato di ritenuta per bambini.
- ! Rimuovere l'inserito per neonati quando viene utilizzato nella modalità rialzo con schienale.

Messa in sicurezza del bambino

1. Sganciare la fibbia delle bretelle premendo il pulsante rosso. **33**
 2. Rimuovere la copertura della cintura spartigambe e conservarla adeguatamente. **34**
 3. Riporre la cintura spartigambe, la tracolla con coperture nei vani. **35 & 36 & 37**
 4. Regolare il poggiatesta in modo che la parte inferiore del poggiatesta sia all'altezza delle spalle del bambino.
 5. Allacciare la cintura del veicolo.
- ! La cintura per le spalle deve passare attraverso la relativa guida. **39-1**
 - ! Il colore degli indicatori su entrambi i connettori degli attacchi ISOFIX deve essere completamente verde.
 - ! L'installazione con attacchi ISOFIX in modalità rialzo è opzionale. Se si utilizzano attacchi ISOFIX, assicurarsi che i colori dell'indicatore su entrambi gli attacchi siano completamente verdi quando si fissano ai punti di ancoraggio. **39**
 - ! Non è possibile utilizzare il dispositivo avanzato di ritenuta per bambini se la fibbia della cintura di sicurezza (estremità femmina della fibbia) è troppo lunga per ancorare in modo sicuro il dispositivo avanzato di ritenuta per bambini. **39-2**

Uso della capottina

vedere le figure 40 - 43

Rimozione del rivestimento imbottito

vedere le figure 44 - 53

Premere il pulsante rosso per sganciare la fibbia. 44

Seguire i passi 45 - 53 per rimuovere il rivestimento imbottito.

Per inserire di nuovo il rivestimento imbottito, ripetere le procedure di cui sopra in ordine inverso.

Cura e manutenzione

- ! Conservare il cuscino per neonati lontano dalla portata dei bambini
- ! Lavare il rivestimento imbottito con acqua fredda sotto i 30°C.
- ! Non stirare il rivestimento imbottito.
- ! Non candeggiare e non lavare a secco il rivestimento imbottito.
- ! Non usare un detergente non diluito benzina o altri solventi organici per lavare il dispositivo avanzato di ritenuta per bambini o la base. Potrebbero danneggiare il dispositivo avanzato di ritenuta per bambini.
- ! Non torcere eccessivamente il rivestimento imbottito per strizzarlo, Si potrebbero lasciare grinze sul rivestimento imbottito.
- ! Il rivestimento imbottito va steso ad asciugare all'ombra.
- ! Rimuovere il dispositivo avanzato di ritenuta per bambini dal sedile del veicolo se non viene usato per un lungo periodo di tempo.



ES Bienvenido a Joie™

Ha adquirido un Sistema de Retención Infantil de alta calidad, seguro y totalmente certificado. Este producto es adecuado para usarse con niños con una altura de hasta 150cm.

Lea detenidamente este manual de instrucciones y siga los pasos de instalación, ya que es la ÚNICA forma de proteger a su hijo contra lesiones graves o, incluso la muerte, en caso de accidente y de garantizar que su bebé viaje cómodamente cuando esté utilizando este producto.

Conserve este manual de instrucciones para futuras consultas.

Por favor, confirme lo siguiente:

Para utilizar este Sistema de Retención Infantil de Joie con las conexiones ISOFIX de i-Size de acuerdo con el reglamento n.º 129 de la ONU el niño deberá cumplir los siguientes requisitos.

Orientación a contramarcha: Altura del niño: 40 cm-105 cm/Peso del niño: ≤ 19 kg;

Orientación a favor de la marcha: Edad del niño ≥ 15 m/Altura del niño: 76 cm-105 cm/Peso del niño ≤ 19 kg;

Elevador: Altura del niño: 100cm-150cm

Lea todas las instrucciones incluidas en este manual antes de instalar y utilizar el producto.

! IMPORTANTE: GUARDE ESTE MANUAL PARA FUTURAS CONSULTAS. LEA DETENIDAMENTE.

! Conserve la guía de inicio rápido para referencia futura.

Para obtener información sobre la garantía, visite nuestro sitio web en joiebaby.com.

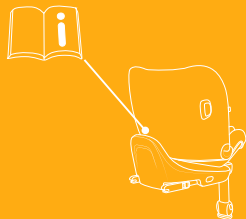

Lista de piezas

Asegúrese de que no falta ninguna pieza. Póngase en contacto con su distribuidor si falta alguna pieza.

- | | |
|--------------------------------------|---|
| 1 Reposacabezas | 10 Reductor para niños pequeños |
| 2 Acolchado del asiento | 11 Palanca de ajuste del reposacabezas |
| 3 Hebilla | 12 Botón ajustador ISOFIX |
| 4 Cincha de ajuste | 13 Botón de ajuste de la pata de apoyo |
| 5 Pata de apoyo | 14 Conector ISOFIX |
| 6 Botón de ajuste de la reclinación | 15 Guías de accesorios ISOFIX |
| 7 Bloqueo giratorio | 16 Protección contra impactos laterales |
| 8 Botón de giro | |
| 9 Protector del arnés de los hombros | |
- *debe usarse solo en el lado de la puerta

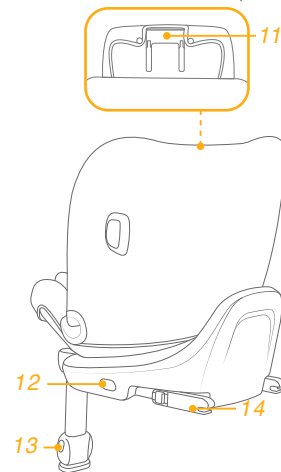
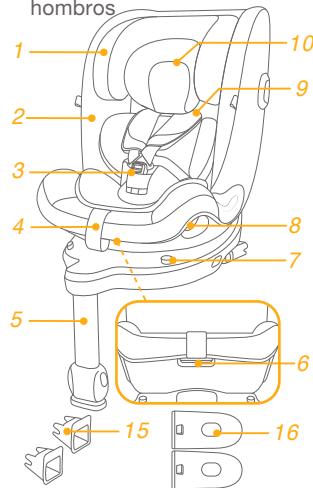

Accesorio

Capota

Es posible que los accesorios se vendan por separado o no estén disponibles, dependiendo del país.

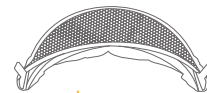

ADVERTENCIA

- ! **TENGA** en cuenta que los elementos rígidos y las piezas de plástico de un Sistema de Retención Infantil se coloquen e instalen de manera que no puedan quedar atrapados por un asiento móvil o en una puerta del vehículo durante el uso diario de este.
- ! **NO** use los Sistemas de Retención Infantil con orientación a contramarcha en asientos donde haya un airbag frontal activo instalado.
- ! Para utilizar este Sistema de Retención Infantil de acuerdo con la norma n.º 129 de la ONU, el niño deberá cumplir los siguientes requisitos:
- ! **Modo Bébé:** Altura del niño: 40cm-105cm/19kg máximo;
- ! **Modo para niños pequeños:** Altura del niño: 76cm-105cm/19kg máximo;
- ! **Modo junior:** Altura del niño: 100cm-150cm;
- ! **IMPORTANTE - NO UTILIZAR LA ORIENTACIÓN A FAVOR DE LA MARCHA ANTES DE LOS 15 MESES** (consulte las instrucciones).
- ! El respaldo mejorado para niños puede no caber en todos los vehículos aprobados.
- ! Las correas que fijan el Sistema de Retención Infantil al vehículo deben estar apretadas, las patas de apoyo deben estar en contacto con el suelo del vehículo y los arneses que sujetan al niño deben ajustarse al cuerpo del niño y no retorcerse.

ADVERTENCIA

- ! Una vez colocado el niño en el Sistema de Retención Infantil, el cinturón de seguridad se deberá utilizar correctamente. Asegúrese de que ninguna correa de seguridad quede demasiado baja, de forma que la pelvis quede firmemente sujeta.
- ! Este Sistema de Retención Infantil se debe reemplazar si ha estado sometido a tensiones violentas en un accidente. Un accidente puede causar daños no visibles en dichos elementos.
- ! Considere el peligro de realizar alteraciones o modificaciones al dispositivo sin la aprobación de la autoridad adecuada y el peligro de no seguir estrictamente las instrucciones de instalación facilitadas por el fabricante del Sistema de Retención Infantil.
- ! Mantenga el Sistema de Retención Infantil alejado de la luz directa del sol ya que, si no lo hace, podría alcanzar temperaturas demasiado altas para la piel de su hijo. Toque siempre el Sistema de Retención Infantil antes de colocar al niño en él.
- ! **NO** deje a su hijo sin supervisión en este Sistema de Retención Infantil.
- ! Sujete correctamente el equipaje y cualquier otro objeto susceptible de provocar lesiones en caso de colisión.
- ! **NO UTILICE** el Sistema de Retención Infantil sin el acolchado.
- ! El acolchado no deberá sustituirse por uno que no esté recomendado por el fabricante, ya que el acolchado constituye una parte esencial del funcionamiento del dispositivo de sujeción.

ADVERTENCIA

- ! Compruebe si el Sistema de Retención Infantil se puede instalar correctamente en el vehículo antes de comprarlo.
- ! NINGÚN Sistema de Retención Infantil puede garantizar una protección total contra lesiones en caso de accidente. Sin embargo, un uso adecuado de este Sistema de Retención Infantil reducirá el riesgo de lesiones graves o, incluso, de muerte del niño.
- ! NO instale este Sistema de Retención Infantil sin seguir las instrucciones que se indican en este manual ya que, si las incumple, podría poner a su hijo en peligro de sufrir lesiones o, incluso, de muerte.
- ! NO utilice este Sistema de Retención Infantil si está dañado o si falta alguna de sus piezas.
- ! NO coloque a su hijo con ropa suelta o de una talla mayor, ya que podría provocar que la sujeción del niño, mediante las correas de los arneses de los hombros y la correa de la pelvis entre las piernas, no sea firme y segura.

Emergencia

En caso de emergencia o accidente, es muy importante que su hijo reciba primeros auxilios y tratamiento médico de inmediato.

Información del producto

Para la instalación con el sistema ISOFIX

1. Este es un Sistema de Retención Infantil "i-Size". Está aprobado conforme a la Norma n.º 129 de la ONU, para el uso en vehículos compatibles con asientos i-Size, tal y como indican los fabricantes de vehículos en los manuales de usuario del vehículo.
2. En caso de duda, consulte al fabricante o al distribuidor del Sistema de Retención Infantil.



Para la instalación con cinturón de 3 puntos de sujeción

Para la instalación con cinturón de 3 puntos de sujeción + Sistema ISOFIX

1. Este es un Sistema de Retención Infantil con asiento elevador i-Size. Está aprobado conforme al Reglamento n.º 129 de la ONU, para el uso principal en "asientos i-Size" como indican los fabricantes de vehículos en el manual del usuario del vehículo.
2. En caso de duda, consulte al fabricante o al distribuidor del Sistema de Retención Infantil.

Materiales	Plásticos, metal, telas
N.º de patente	Pendiente de patentes

Elegir la instalación

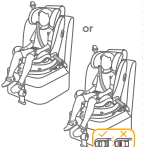
Altura del niño	Modo de instalación	Figura de la instalación	Edad de referencia	Posición del asiento
40 cm-105 cm/ ≤19 kg	Orientación a contramarcha		Aprox. 4 años	Posición 1-5
76cm-105 cm/ ≤19 kg	Posición a favor de la marcha		De 15 meses a 4 años aprox.	Posición 1-5
100cm-150cm	Asiento elevador		3.5 a 12 años	Posición 1-5

Consideraciones acerca de la instalación

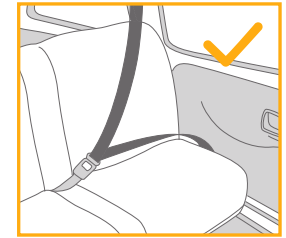
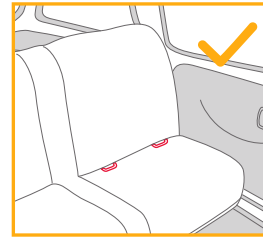

Usar la protección contra impactos laterales

consulte las imágenes ① - ②

1. El Sistema de Retención Infantil se entrega con una protección contra impactos laterales extraíble. Esta protección contra impactos laterales DEBE usarse en el lado de la puerta del vehículo. Instalación mostrada en ①.
2. Presione el botón de liberación para quitar la protección contra impactos laterales. ②
3. Por favor, manténgalo correctamente cuando no esté en uso.

Ajuste de la altura

de los arneses de los hombros y del reposacabezas

consulte las imágenes 3 - 7

Ajuste el reposacabezas y compruebe si la altura de los arneses de los hombros es la correcta, tal y como se indica en las figuras 3, 4, 5, 6 y 7

! Cuando se utilice en el modo orientado a contramarcha, los arneses de los hombros deberán estar a la altura de los hombros del niño o por debajo. 3

! Cuando se utilice en el modo orientado a favor de la marcha, los arneses de los hombros deberán estar a la altura de los hombros del niño o por encima. 4

! Cuando se utilice en modo de asiento elevador, las guías de los cinturones de los hombros deben estar a la altura de los hombros del niño. 5

Para ajustar las alturas del reposacabezas, primero presione la palanca de ajuste y, a continuación, tire del soporte para la cabeza o empújelo hacia abajo hasta que encaje en una de las 14 posiciones. 7

! El espacio para los hombros se expande a medida que la altura del soporte para la cabeza se ajusta a las posiciones de la 11 a la 14.

Ajuste de la reclinación

consulte las imágenes 8 - 9

Presione el botón de ajuste de la reclinación para ajustar el Sistema de Retención Infantil en la posición deseada. 8 y 9

Hay 5 posiciones de reclinación que se pueden usar para los modos de orientación a contramarcha, orientación a favor de la marcha y elevador. 9

Instalación de la base

consulte las imágenes 10 - 15

1. Inserte guías ISOFIX para facilitar la instalación. 10
2. Pulse el botón ajustador ISOFIX para extender los conectores ISOFIX. 12 -1 y 12 -2
3. Asegúrese de que ambos conectores ISOFIX queden firmemente sujetos a sus puntos de anclaje ISOFIX. Los colores de los indicadores de ambos conectores ISOFIX deberán aparecer completamente en verde. 13 -1
- ! Presione nuevamente los botones de ajuste ISOFIX mientras empuja el respaldo de la silla hasta que entre en contacto con el respaldo del asiento del vehículo.
4. Después de acoplar el sistema ISOFIX, tire de la pata de apoyo hacia abajo hasta el suelo. Cuando el indicador de la pata de apoyo se muestre en verde, significará que esta se ha instalado correctamente. 13 -2
5. Apriete el botón de desbloqueo de la pata de apoyo y, a continuación, ajuste la longitud de dicha pata. 13 -3
- ! Asegúrese siempre de que la pata de apoyo tenga contacto directo con el suelo y se encuentre en la posición bloqueada incluso cuando el niño no esté en ella.

Retirar el asiento

1. Para retirar el producto del vehículo, presione el botón de ajuste ISOFIX y tire de la base hacia atrás desde la silla. A continuación, presione y suelte los conectores del sistema ISOFIX del vehículo. 14 -1 & 14 -2
2. Para evitar daños durante el tránsito, presione el botón de ajuste ISOFIX 15 -1 y doble el conector completamente. 15 -2

Usar el modo orientado hacia atrás

(Altura del niño: 40-105 cm/Peso del niño \leq 19 kg/
bebé - 4 años)

consulte las imágenes 16 - 23

! Instale el Sistema de Retención Infantil en el asiento trasero del vehículo y, a continuación, coloque al niño en dicho asiento.

Pulse el botón de giro para girar y facilitar la carga y descarga lateral del niño y, a continuación, gire el asiento hacia la posición orientada a contramarcha. 16 y 17

! Presione el botón de giro de cada lado para girar el Sistema de Retención Infantil.

Asegurar al niño

1. Para alargar los cinturones del arnés para hombros, presione el botón de ajuste del arnés mientras saca los arneses para hombros para aflojarlos. 18
2. Desabroche el arnés pulsando el botón rojo. 19
3. Enganche las hebillas a ambos lados del asiento como se muestra en la imagen 20, que se encuentra en ambos lados del asiento para que sea más cómodo colocar al bebé orientado a contramarcha.

Uso del reductor para bebés

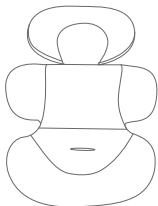

Le recomendamos que utilice reductor para bebés completo cuando el bebé mida menos de 60 cm de altura; se puede usar hasta que se le quede pequeño. El reductor para bebés aumenta la protección contra impactos laterales.

4. Coloque al niño en el Sistema de Retención Infantil y pase ambos brazos por los arneses.
5. Enganche la hebilla. Consulte la 21.
6. Empuje hacia abajo la cincha de ajuste y ajústela de forma que la longitud sea la adecuada para garantizar que su hijo quede sujeto correctamente. 22

- ! Mantenga siempre al niño asegurado en el arnés y bien sujeto sin que haya holguras.
- ! Asegúrese de que el espacio entre el niño y las correas de los arneses de los hombros sea el del grosor de una mano más o menos.
- ! Cuando el asiento se gire en su lugar y se enganche correctamente, el botón de rotación se mostrará en verde; de lo contrario, se mostrará en rojo. 23
- ! Asegúrese siempre de que el asiento esté en la posición de bloqueo (orientación a contramarcha o a favor de la marcha), incluso cuando el niño no esté en él.

Usar el modo con orientación hacia adelante

(Altura del niño: 76-105 cm/Peso del niño \leq 19 kg/
15 meses - 4 años).

consulte las imágenes 24 - 31

! Instale el Sistema de Retención Infantil en el asiento trasero del vehículo y, a continuación, coloque al niño en dicho asiento.

Pulse el botón de giro para girar y facilitar la carga y descarga lateral del niño y, a continuación, gire el asiento hacia la posición orientada a favor de la marcha. 24 y 25

! Presione el botón de giro de cada lado para girar el Sistema de Retención Infantil.

Asegurar al niño

1. Para alargar los cinturones del arnés para hombros, presione el botón de ajuste del arnés mientras saca los arneses para hombros para aflojarlos. 26
 2. Desbloquee la hebilla de los arneses presionando el botón rojo. 27
- ! Retire el reductor de bebés cuando el producto se utilice orientado a favor de la marcha. 28

3. Coloque las lengüetas de la hebilla del lado exterior del Sistema de Retención Infantil para que dichas lengüetas se mantengan en su lugar.
 4. Coloque al niño en el Sistema de Retención Infantil y pase ambos brazos por los arneses.
 5. Enganche la hebilla.
 6. Empuje hacia abajo la cincha de ajuste y ajústela de forma que la longitud sea la adecuada para garantizar que su hijo quede sujeto correctamente. ²⁹
 7. Presione el botón de bloqueo de giro ³⁰⁻¹ mientras gira el asiento al modo de orientación a favor de la marcha. ³⁰⁻²
- ! Cuando el asiento se gire en su lugar y se enganche correctamente, el botón de rotación se mostrará en verde; de lo contrario, se mostrará en rojo. ³⁰
 - ! Asegúrese siempre de que el asiento esté en la posición de bloqueo (orientación a contramarcha o a favor de la marcha), incluso cuando el niño no esté en él.
 - ! Los conectores ISOFIX se deben fijar y bloquear en los puntos de anclaje ISOFIX. ³¹⁻¹
 - ! La pata de apoyo debe estar correctamente instalada con el indicador en verde. ³¹⁻²
 - ! Mantenga siempre al niño asegurado en el arnés y bien sujeto sin que haya holguras.
 - ! NO use el modo de orientación a favor de la marcha hasta que la altura del niño sea al menos 76 cm Y 15 meses de edad.

Usar el producto en el modo de asiento elevador

(Altura del niño: 100-150cm/3.5 - 12 años)

consulte las imágenes ³² - ³⁹

- ! Instale el Sistema de Retención Infantil en el asiento trasero del vehículo y, a continuación, coloque al niño en dicho dispositivo.
- ! Retire el reductor para niños pequeños cuando el producto se utilice en el modo de asiento elevador.

Asegurar al niño

1. Desbloquee la hebilla de los arneses presionando el botón rojo. ³³
 2. Retire el protector de la correa de la entrepierna y guárdelo correctamente. ³⁴
 3. Meta la correa de la entrepierna, la correa de los hombros con protectores en los compartimentos. ³⁵ y ³⁶ y ³⁷
 4. Ajuste el reposacabezas de modo que la parte inferior del reposacabezas esté nivelada con los hombros del niño.
 5. Abróchelo con el cinturón de seguridad del vehículo.
- ! El cinturón del hombro debe pasar por la guía del cinturón del hombro. ³⁹⁻¹
 - ! Los colores de los indicadores de ambos conectores de acoplamiento ISOFIX deberán aparecer completamente en verde.
 - ! La instalación con conectores ISOFIX en modo elevador es opcional. Si se utilizan conectores ISOFIX, asegúrese de que los colores de los indicadores de ambos conectores estén completamente verdes cuando se acoplen a los puntos de anclaje. ³⁹
 - ! El Sistema de Retención Infantil no puede utilizarse si la hebilla del cinturón de seguridad del vehículo (extremo hembra de la hebilla) es demasiado larga para sujetar con seguridad dicho dispositivo. ³⁹⁻²

Uso de la capota

consulte las imágenes 40 - 43

Desmontaje de los materiales mullidos

consulte las imágenes 44 - 53

Presione el botón rojo para soltar la hebilla. 44

Siga los pasos 45 - 53 para desmontar los materiales mullidos.

Para volver a montar el acolchado, repita los pasos anteriores en orden inverso.

Cuidados y mantenimiento

- ! Guarde el reductor para niños pequeños en algún lugar fuera del alcance del niño.
- ! Lave el acolchado con agua fría por debajo de los 30 °C.
- ! No planche el acolchado.
- ! No limpie en seco ni utilice lejía para lavar el acolchado.
- ! No utilice detergentes sin diluir, gasolina u otros disolventes orgánicos para limpiar el Sistema de Retención Infantil y la base. Si lo hace, puede dañar el Sistema de Retención Infantil.
- ! No retuerza con demasiada fuerza el acolchado cuando lo seque. Podrían quedar arrugas en el acolchado.
- ! Deje secar el acolchado en un lugar alejado de la luz directa del sol.
- ! Retire este Sistema de Retención Infantil del asiento del vehículo cuando no vaya a utilizarlo durante un periodo prolongado de tiempo.



PT Bem-vindo à Joie™

Adquiriu um dispositivo de retenção para crianças de alta qualidade e totalmente certificado. Este produto pode ser utilizado por crianças com altura entre 150cm.

Leia atentamente este manual de instruções e siga os passos de instalação porque esta é a ÚNICA forma de proteger a criança de lesões graves ou morte em caso de acidente e garantir uma utilização confortável deste produto para a criança.

Guarde este manual de instruções para referência futura.

Confirme

Para utilizar este dispositivo avançado de retenção com ligações ISOFIX de acordo com o Regulamento UN N.º 129, a criança deve cumprir os seguintes requisitos.

Virado para a retaguarda: Altura da criança 40 cm-105 cm/Peso da criança ≤19 kg; virado para a frente: Idade da criança ≥ 15 m/ Altura da criança 76 cm-105 cm/ Peso da criança ≤ 19 kg;

Assento: Altura da criança 100 cm-150 cm;

Leia todas as instruções deste manual antes de utilizar o produto.

! IMPORTANTE: GUARDAR PARA CONSULTA FUTURA. LEIA ATENTAMENTE.

! Guarde o guia de início rápido para referência futura.

Para informações sobre a garantia, visite o nosso Web site em joiebaby.com

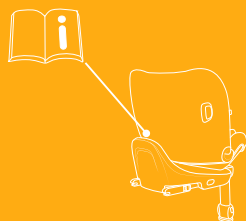

Lista de componentes

Certifique-se de que não existem peças em falta. Se faltar alguma peça, contacte o revendedor.

- | | |
|--------------------------------|--|
| 1 Apoio de cabeça | 10 Redutor para bebé |
| 2 Capa de tecido acolchoado | 11 Alavanca de ajuste do apoio de cabeça |
| 3 Fivela | 12 Botão de ajuste ISOFIX |
| 4 Corrente de ajuste | 13 Botão de ajuste da perna de carga |
| 5 Perna de carga | 14 Conector ISOFIX |
| 6 Botão de ajuste de reclinção | 15 Guias de encaixes ISOFIX |
| 7 Bloqueio de rotação | 16 Proteção contra impactos laterais |
| 8 Botão de rotação | |
| 9 Capas das alças | |

*deve ser utilizado apenas no lado da porta

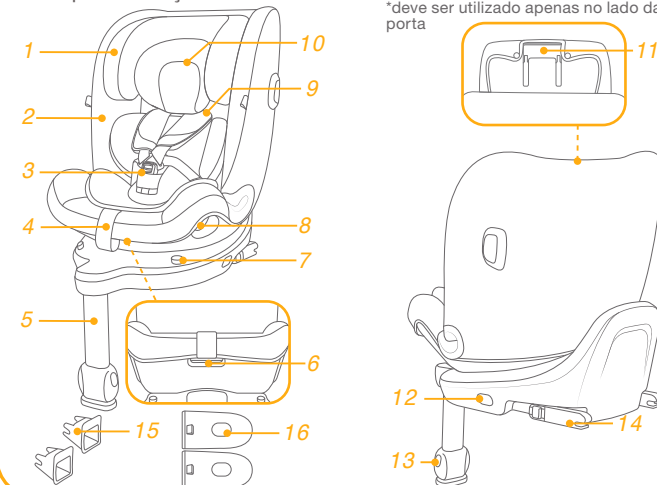

Acessório

Cobertura

Os acessórios podem ser vendidos separadamente ou podem não estar disponíveis dependendo da região.

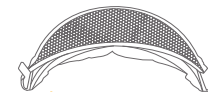

AVISO

- ! SEJA informado do facto de as peças rígidas e plásticas do dispositivo avançado de retenção para crianças deverem estar localizadas e instaladas de forma a não ficarem presas num assento móvel ou numa porta do veículo durante a utilização diária do mesmo.
- ! NÃO utilize dispositivos de retenção para crianças virados para a retaguarda em lugares sentados onde esteja instalado um airbag frontal ativo.
- ! Para utilizar este dispositivo avançado de retenção para crianças de acordo com a Regulamentação UN N.º 129, a criança deve cumprir os seguintes requisitos.
- ! Modo de bebé: Altura da criança 40 cm-105 cm/ máx. 19 kg;
Modo de criança: Altura da criança 76 cm-105 cm/ Peso máximo da criança 19 kg;
Modo júnior: Altura da criança 100 cm-150 cm;
- ! **IMPORTANTE - NÃO UTILIZE O DISPOSITIVO VIRADO PARA A FRENTE SE A CRIANÇA TIVER UMA IDADE INFERIOR A 15 MESES (Consulte as instruções).**
- ! O dispositivo avançado de retenção para crianças poderá não caber em todos os veículos aprovados.
- ! Todas as correias que seguram o dispositivo avançado de retenção para crianças ao veículo devem estar apertadas, a perna de apoio deve estar em contacto com o piso do veículo, qualquer correia que retenha a criança deve estar ajustada ao corpo da criança e as alças não devem estar torcidas.

AVISO

- ! Após a colocação da criança no dispositivo avançado de retenção, o cinto de segurança deve ser utilizado corretamente. Certifique-se de que a correia subabdominal está o mais baixo possível para que a cintura esteja bem segura.
- ! Este dispositivo avançado de retenção para crianças deve ser substituído caso tenha sido sujeito a esforços violentos num acidente. Um acidente pode causar danos não visíveis.
- ! Não devem ser efetuadas alterações ou adições ao dispositivo sem a aprovação de uma autoridade competente e devem ser seguidas as instruções de instalação fornecidas pelo fabricante do dispositivo avançado de retenção para crianças.
- ! Mantenha este dispositivo avançado de retenção para crianças afastado de luz solar direta, caso contrário, este poderá atingir temperaturas demasiado elevadas para a pele da criança. Toque sempre no dispositivo avançado de retenção para crianças antes de colocar a criança.
- ! NÃO deixe a criança sem supervisão no sistema avançado de retenção para crianças.
- ! Todas as bagagens ou outros objetos que possam causar ferimentos em caso de colisão, devem estar corretamente fixos.
- ! O sistema avançado de retenção para crianças **NÃO DEVE SER UTILIZADO** sem a capa de tecido acolchoado.
- ! A capa de tecido acolchoado não deve ser substituída por qualquer outra que não seja recomendada pelo fabricante, pois é parte integrante do sistema de retenção.

AVISO

- ! Verifique se este dispositivo avançado de retenção para crianças pode ser instalado corretamente no seu veículo antes de o adquirir.
- ! NENHUM sistema avançado de retenção para crianças pode garantir uma proteção total contra ferimentos num acidente. Contudo, a utilização apropriada deste dispositivo avançado de retenção para crianças reduzirá o risco de lesões graves ou morte da criança.
- ! NÃO instale este dispositivo avançado de retenção para crianças sem seguir as instruções deste manual, pois poderá sujeitar a criança a riscos ferimentos ou morte.
- ! NÃO utilize este dispositivo avançado de retenção para crianças se o mesmo estiver danificado ou existirem peças em falta.
- ! NÃO coloque a criança com roupa larga/grande, pois poderá impedir que as alças e a correia das virilhas apertem firmemente a criança.

Emergência

Em caso de emergência ou acidente, é muito importante que a criança receba imediatamente primeiros socorros e tratamento médico.

Informações sobre o produto

Para instalação com sistema ISOFIX

1. Este é um sistema avançado “i-Size” de retenção para crianças. Está aprovado ao abrigo da Regulamentação UN N.º 129 para utilização em veículos com lugares sentados compatíveis com “i-Size”, como indicado no manual do utilizador do fabricante do veículo.
2. Em caso de dúvida, consulte o fabricante ou o revendedor do sistema avançado de retenção para crianças.

Para instalação com cinto de segurança de 3 pontos de fixação



Para instalação com cinto de segurança de 3 pontos de fixação + sistema ISOFIX

1. Esta é uma cadeira auto com sistema avançado de retenção para crianças i-Size. Está aprovado ao abrigo da Regulamentação UN N.º 129 para ser utilizado principalmente em veículos com “lugares sentados i-Size”, como indicado pelo fabricante do veículo no manual do utilizador.
2. Em caso de dúvida, consulte o fabricante ou o revendedor do sistema avançado de retenção para crianças.

Materiais Plástico, metal, tecido

N.º. De patente Patentes pendentes

Escolha a sua instalação

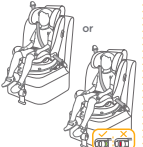
	Tamanho da criança	Modo de instalação	Figura para instalação	Idade de referência	Posição de utilização
ECE R129	40 cm-105 cm/ ≤19 kg	Virado para a retaguarda		Aprox. 4 anos	Posição 1-5
	76 cm-105 cm/ ≤19 kg	Virado para a frente		15 meses a aprox. 4 anos	Posição 1-5
	100 cm-150 cm	Cadeira auto		3.5 anos a 12 anos	Posição 1-5

Cuidados na instalação

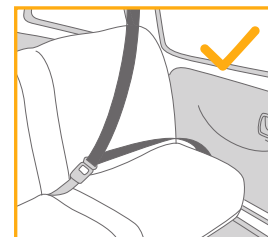
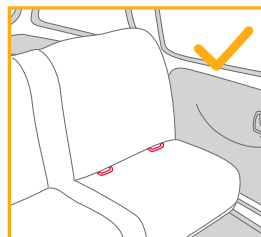

Utilizar a proteção contra impactos laterais

ver imagens 1 - 2

1. O dispositivo avançado de retenção para crianças é fornecido com uma proteção contra impactos laterais. Esta proteção contra impactos laterais DEVE ser utilizada no lado da porta do veículo. Instalação apresentada em 1.
2. Pressione o botão de libertação para remover a proteção contra impactos laterais. 2
3. Guarde o produto adequadamente quando não estiver a ser utilizado.

Ajuste da altura para o apoio de cabeça e alças

ver imagens 3 - 7

Ajuste o apoio de cabeça e verifique se as alças se encontram à altura correta de acordo com as figuras 3 e 4 e 5 e 6 e 7

! Quando o dispositivo for utilizado no modo virado para a retaguarda, as alças deverão estar colocadas ao nível ou ligeiramente abaixo dos ombros da criança. 3

! Quando o dispositivo for utilizado no modo virado para a frente, as alças deverão estar colocadas ao nível ou ligeiramente acima dos ombros da criança. 4

! Quando o dispositivo for utilizado em modo de assento elevatório, os guias da correia de ombro deverão estar colocadas ao nível dos ombros da criança. 5

Para ajustar a altura do apoio de cabeça, pressione primeiro a alavanca de ajuste e, em seguida, ajuste o apoio de cabeça para cima ou para baixo até que este encaixe numa das 14 posições. 7

! O espaço do ombro expande-se à medida que a altura do apoio de cabeça é ajustada para as posições 11 a 14.

Ajuste da reclinção

ver imagens 8 - 9

Pressione o botão de ajuste da reclinção para ajustar o dispositivo avançado de retenção para crianças para a posição desejada. 8 e 9

Podem ser utilizadas 5 posições de reclinção nos modos virado para a retaguarda, virado para a frente e assento. 9

Instalação da base

ver imagens 10 - 15

1. Insira os guias ISOFIX para ajudar na instalação. 10
2. Pressione o botão de ajuste ISOFIX para abrir o conector ISOFIX. 12 -1 e 12 -2
3. Certifique-se de que ambos os conectores ISOFIX estão corretamente encaixados nos pontos de fixação ISOFIX. A cor dos indicadores de ambos os conectores ISOFIX deverá ser completamente verde. 13 -1
- ! Pressione novamente os botões de ajuste ISOFIX enquanto empurra as costas da cadeira até entrar em contacto com o encosto do banco do veículo.
4. Depois de encaixar o conector ISOFIX, estique a perna de carga até ao piso do veículo. Quando o indicador da perna de carga apresentar a cor verde, significa que a perna de carga está corretamente instalada. 13 -2
5. Aperte o botão de desbloqueio da perna de carga e, em seguida, ajuste o comprimento da perna de carga. 13 -3
- ! Certifique-se sempre de que a perna de apoio está em contacto direto com o piso e está na posição bloqueada mesmo que a criança não esteja a utilizar o dispositivo.

Remover a cadeira

1. Para remover do veículo pressione o botão de ajuste ISOFIX e afaste a base do assento. Em seguida, pressione e liberte os conectores do sistema ISOFIX do veículo. 14 -1 & 14 -2
2. Para evitar danos durante o transporte, pressione o botão de ajuste ISOFIX 15 -1 e dobre totalmente o conector. 15 -2

Utilização no modo virado para a retaguarda

(Altura da criança 40 cm-105 cm/Peso da criança \leq 19 kg/ beb  - 4 anos)

ver imagens 16 - 23

! Instale o dispositivo avan ado de reten o para crian as no assento traseiro do ve culo e, em seguida, coloque a crian a no dispositivo.

Pressione o bot o de rota o para rodar e colocar/retirar a crian a lateralmente de forma f cil e, em seguida rode a cadeira para a posi o virada para a retaguarda. 16e17

! Pressione o bot o de rota o num dos lados para rodar o dispositivo avan ado de reten o.

Colocar e prender a crian a

1. Para esticar as al as, pressione o bot o de ajuste das al as, enquanto puxa as al as para soltar. 18
2. Abra a fivela pressionando o bot o vermelho. 19
3. Fixe as fivelas em ambos os lados da cadeira como ilustrado na figura 20 para facilitar a coloca o da crian a virada para a retaguarda.

Utilizar o redutor para beb 

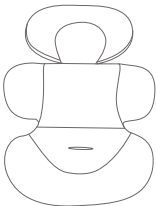

Recomendamos que utilize o redutor completo se o beb  tiver menos de 60 cm de altura ou at  que o redutor esteja pequeno para o tamanho do beb . O redutor aumenta a prote o contra impactos laterais.

4. Coloque a crian a no dispositivo avan ado de reten o para crian as e passe ambos os bra os pelas correias.
 5. Encaixe a fivela. Consulte 21
 6. Puxe a cinta de ajuste para baixo e ajuste-a para o comprimento adequado para garantir que a crian a est  segura. 22
- ! Mantenha a crian a segura com as correias e devidamente apertada eliminando quaisquer folgas.
- ! Certifique-se de que o espa o entre a crian a e as al as   aproximadamente da espessura de uma m o.
- ! Depois de rodar a cadeira para o lugar certo e de a encaixar corretamente, o bot o de rota o exibir  a cor verde; caso contr rio, exibir  a cor vermelha. 23
- ! Certifique-se sempre de que a cadeira est  na posi o bloqueada (virada para a retaguarda/virada para a frente) mesmo quando a crian a n o estiver a utiliz -la.

Utiliza o no modo virado para a frente

(Altura da crian a 76 cm-105 cm/Peso da crian a \leq 19 kg/ 15 meses - aproximadamente 4 anos)

ver imagens 24 - 31

! Instale o dispositivo avan ado de reten o para crian as no assento traseiro do ve culo e, em seguida, coloque a crian a no dispositivo.

Pressione o bot o de rota o para rodar e colocar/retirar a crian a lateralmente de forma f cil e, em seguida rode a cadeira para a posi o virada para a frente. 24e25

! Pressione o bot o de rota o num dos lados para rodar o dispositivo avan ado de reten o.

Colocar e prender a crian a

1. Para esticar as al as, pressione o bot o de ajuste das al as, enquanto puxa as al as para soltar. 26
 2. Abra a fivela pressionando o bot o vermelho. 27
- ! Remova o redutor quando no modo virado para a frente. 28

- Encoste as linguetas do cinto no lado exterior do dispositivo avançado de retenção para crianças para que as linguetas fiquem fixas no lugar.
- Coloque a criança no dispositivo avançado de retenção para crianças e passe ambos os braços pelas correias.
- Encaixe a fivela.
- Puxe a cinta de ajuste para baixo e ajuste-a para o comprimento adequado para garantir que a criança está segura. **29**
- Pressione o botão de bloqueio de rotação **30-1** enquanto roda a cadeira para o modo virado para a frente. **30-2**
- Depois de rodar a cadeira para o lugar certo e de a encaixar corretamente, o botão de rotação exibirá a cor verde; caso contrário, exibirá a cor vermelha. **30**
- Certifique-se sempre de que a cadeira está na posição bloqueada (virada para a retaguarda/virada para a frente) mesmo quando a criança não estiver a utilizá-la.
- Os conectores ISOFIX devem estar encaixados e bloqueados nos pontos de fixação ISOFIX. **31-1**
- A perna de apoio deve estar corretamente instalada com o indicador em cor verde. **31-2**
- Mantenha a criança segura com as correias e devidamente apertada eliminando quaisquer folgas.
- NÃO utilize o modo virado para a frente se a criança não tiver pelo menos 76 cm de altura E 15 meses de idade.

Utilizar no modo de assento elevatório (Altura da criança 100 cm-150 cm/3.5 - 12 anos)

ver imagens **32 - 39**

- ! Instale o dispositivo avançado de retenção para crianças no assento traseiro do veículo e, em seguida, coloque a criança no dispositivo.
- ! Remova o redutor quando utilizar o dispositivo no modo de assento elevatório.

Colocar e prender a criança

- Abra a fivela pressionando o botão vermelho. **33**
- Remova a capa da correia entrepernas e guarde-a adequadamente. **34**
- Aperte a correia entrepernas e a correia das alças com as capas nos compartimentos. **35 e 36 e 37**
- Ajuste o apoio de cabeça de modo a que a parte inferior do apoio de cabeça fique ao nível dos ombros da criança.
- Aperte o cinto de segurança.
- A correia de ombro deve passar pelo guia da correia de ombro. **39-1**
- A cor dos indicadores de ambos os conectores de encaixes ISOFIX deverá ser completamente verde.
- A instalação com conectores ISOFIX no modo de assento elevatório é opcional. Se utilizar os conectores ISOFIX, certifique-se de que os indicadores de ambos os conectores estão totalmente verdes quando o dispositivo estiver encaixado nos pontos de fixação. **39**
- O dispositivo avançado de retenção para crianças não pode ser utilizado se a fivela do cinto de segurança (conector fêmea da fivela) for demasiado longa para fixar o dispositivo de retenção em segurança. **39-2**

Utilizar a cobertura

ver imagens 40 - 43

Retirar a capa de tecido

ver imagens 44 - 53

Pressione o botão vermelho para abrir a fivela. 44

Siga os passos 45 - 53 para retirar a capa de tecido.

Para voltar a colocar a capa de tecido, repita os passos indicados acima na ordem inversa.

Cuidado e manutenção

- ! Guarde o redutor afastado do alcance de crianças.
- ! Lave a capa de tecido acolchoado com água fria a uma temperatura inferior a 30 °C.
- ! Não engome a capa de tecido.
- ! Não utilize lixívia nem lave a seco as capas de tecido acolchoado.
- ! Não utilize detergentes não diluídos, gasolina ou outros solventes orgânicos para lavar o dispositivo avançado de retenção para crianças ou a base. Poderá danificar o dispositivo avançado de retenção.
- ! Não torça as capas de tecido acolchoado para as secar rapidamente. Poderá enrugar as capas de tecido acolchoado.
- ! Deixe secar as capas de tecido acolchoado num local à sombra.
- ! Retire o dispositivo avançado de retenção para crianças do veículo se não pretende utilizá-lo durante um longo período.



PL Witamy w Joie™

Właśnie zakupiłeś wysokiej jakości, w pełni certyfikowany fotelik samochodowy dla dziecka. Ten produkt jest odpowiedni do używania dla dzieci o wzroście do 150cm.

Należy uważnie przeczytać tę Instrukcję i wykonać czynności instalacyjne, ponieważ jest to JEDYNY sposób, aby uchronić dziecko przed poważnymi obrażeniami lub śmiercią w razie wypadku oraz zapewnić dziecku komfort podczas używania tego produktu.

Instrukcję należy zachować do wykorzystania w przyszłości.

Potwierdź

Aby używać ten podwyższony fotelik samochodowy Joie z połączeniami i-Size ISOFIX, zgodnie z przepisami UN nr 129, dziecko musi spełniać następujące wymagania.

Ustawienie tyłem do kierunku jazdy: Wzrost dziecka 40cm - 105 cm/ Waga dziecka ≤ 19kg; Ustawienie przodem do kierunku jazdy: Wiek dziecka ≥ 15m/ Wzrost dziecka 76cm - 105cm/ Waga dziecka ≤ 19kg; Podstawa podwyższająca: Wzrost dziecka 100cm - 150cm;

Przed instalacją i rozpoczęciem używania produktu należy przeczytać wszystkie instrukcje z tego podręcznika.

! WAŻNE: ZACHOWAJ DO WYKORZYSTANIA W PRZYSZŁOŚCI. NALEŻY PRZECZYTAĆ UWAŻNIE.

! Zachowaj skróconą instrukcję obsługi do późniejszego wglądu.

W celu uzyskania informacji o gwarancji, należy odwiedzić naszą stronę internetową, pod adresem joiebaby.com

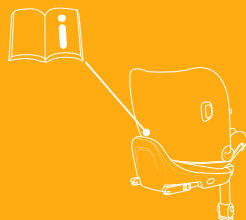

Lista części

Upewnij się, że nie brakuje żadnych części. Jeśli czegoś brakuje, skontaktuj się ze sprzedawcą.

- | | | | |
|---|---------------------------------------|----|---|
| 1 | Oparcie głowy | 10 | Wkładka dla noworodka |
| 2 | Poduszka fotelika | 11 | Dźwignia regulacji oparcia głowy |
| 3 | Sprzączka | 12 | Przycisk regulatora mocowania ISOFIX |
| 4 | Regulowana uprząż | 13 | Przycisk regulacji wspornika obciążenia |
| 5 | Wspornik obciążenia | 14 | Złącze ISOFIX |
| 6 | Przycisk regulacji nachylenia oparcia | 15 | Prowadnice mocowania ISOFIX |
| 7 | Wyłącznik blokady obrotu | 16 | Zabezpieczenie przed uderzeniem bocznym |
| 8 | Przycisk obrotu | | |
| 9 | Oslony uprząży na ramiona | | |

*używanie wyłącznie po stronie drzwi

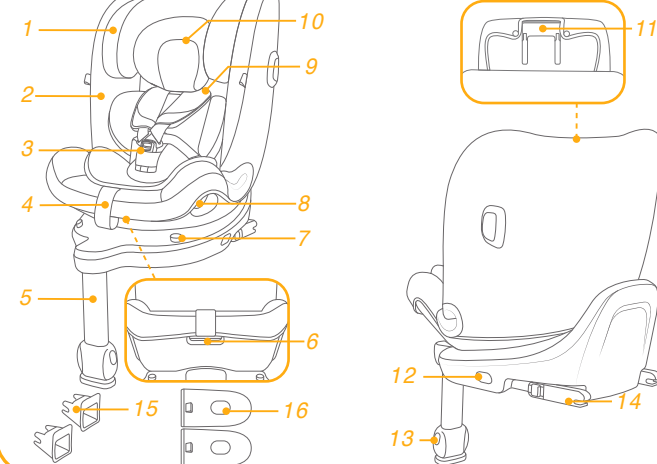

Aksesoria

Daszek

Aksesoria mogą być sprzedawane oddzielnie lub w zależności od regionu, mogą nie być dostępne.

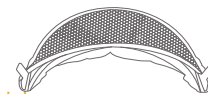

OSTRZEŻENIE

- ! **NALEŻY** pamiętać o tym, aby elementy sztywne i elementy plastikowe podwyższonego systemu fotelika samochodowego były umiejscowione i zainstalowane w taki sposób, aby nie zostały uchwycone przez ruchome siedzenie lub drzwi pojazdu podczas codziennego używania pojazdu.
- ! **NIE WOLNO** umieszczać podwyższonego fotelika samochodowego skierowanego do tyłu na fotelach, w których zainstalowana jest aktywna przednia poduszka powietrzna.
- ! Aby używać ten podwyższony fotelik dla dziecka, zgodnie z przepisami UN Nr 129, dziecko musi spełniać następujące wymagania.
- ! Tryb niemowlęcia: Wzrost dziecka 40 cm - 105 cm / maks. 19 kg;
Tryb małego dziecka: Wzrost dziecka 76 cm - 105 cm / maks. 19 kg;
Tryb junior: Wzrost dziecka 100 cm - 150 cm;
- ! **WAŻNE - NIE NALEŻY USTAWIAĆ FOTELIKA PRZODEM DO KIERUNKU JAZDY, ZANIM DZIECKO NIE PRZEKROCZY WIEKU 15 MIESIĘCY** (patrz instrukcje).
- ! Podwyższony fotelik samochodowy dla dziecka może nie pasować do wszystkich dopuszczonych pojazdów.
- ! Pasy utrzymujące podwyższony fotelik samochodowy dla dziecka w pojeździe powinny być naprężone tak, aby wspornik obciążenia stykał się z podłogą pojazdu, a pasy, którymi przypięte jest dziecko powinny być dopasowane do budowy jego ciała. Pasy nie powinny być poskręcane.

OSTRZEŻENIE

- ! Po umieszczeniu dziecka w tym podwyższonym foteliku samochodowym, musi zostać prawidłowo założony pas bezpieczeństwa. Należy się upewnić, że został napięty nisko założony pas biodrowy, podtrzymujący biodro.
- ! Ten fotelik samochodowy dla dziecka należy wymienić na nowy w przypadku jego narażenia na działanie gwałtownych naprężeń w wyniku wypadku. Wypadek może spowodować niewidoczne uszkodzenie.
- ! Należy mieć na uwadze niebezpieczeństwo wynikające z wykonywania zmian lub przeróbek w urządzeniu bez uzyskania zatwierdzenia przez adekwatny urząd oraz niebezpieczeństwo wynikające z nieprzestrzegania instrukcji instalacji dostarczanych przez producenta podwyższonego dziecięcego fotelika samochodowego.
- ! Podwyższony fotelik samochodowy należy chronić przed promieniami słonecznymi. W przeciwnym razie może być on zbyt gorący dla skóry dziecka. Przed umieszczeniem dziecka należy zawsze dotknąć podwyższony fotelik dla dziecka.
- ! **NIE** należy pozostawiać dziecka w podwyższonym foteliku samochodowym bez opieki.
- ! Wszelki bagaż lub inne przedmioty, które mogą spowodować obrażenia ciała w razie kolizji powinny być prawidłowo zabezpieczone.
- ! **NIE NALEŻY UŻYWAĆ** systemu podwyższonego fotelika dla dziecka, bez miękkich wkładek.
- ! Miękkich wkładek nie należy zastępować innymi niż zalecane przez producenta, ponieważ stanowią one integralny element skuteczności działania fotelika dla dziecka.

OSTRZEŻENIE

- ! **Przed zakupieniem należy sprawdzić, czy ten podwyższony fotelik dla dziecka można prawidłowo zainstalować w pojeździe.**
- ! **ŻADEN podwyższony dziecięcy fotelik samochodowy nie gwarantuje pełnej ochrony przed obrażeniami w wypadku. Jednak prawidłowe użycie tego fotelika w znaczny sposób ograniczy ryzyko poważnego uszczerbku na zdrowiu lub śmierci dziecka.**
- ! **NIE należy montować ani używać tego podwyższonego fotelika samochodowego, nie postępując ściśle według instrukcji i ostrzeżeń zawartych w tej Instrukcji, ponieważ w przeciwnym razie dziecko może zostać narażone na poważne obrażenia lub śmierć.**
- ! **NIE należy używać tego podwyższonego fotelika samochodowego, jeśli jest uszkodzony lub gdy brakuje w nim części.**
- ! **NIE należy pozostawiać dziecka w dużym/zbyt obszernym ubraniu, ponieważ może to uniemożliwić prawidłowe i bezpieczne zamocowanie dziecka paskami uprząży na ramionach i pasem kroczywym między udami.**

Sytuacja zagrożenia

W sytuacji zagrożenia lub po wypadku najważniejsze jest, aby udzielić dziecku pierwszej pomocy i jak najszybciej poddać je konsultacji lekarskiej.

Informacje o produkcji

Do instalacji z systemem ISOFIX

1. To jest podwyższony fotelik samochodowy zgodny z systemem "i-Size". Posiada on aprobatę zgodności z przepisami UN nr 129, do używania w pozycjach siedzenia pojazdu zgodnych z i-Size, według wskazania przez producentów pojazdów w podręczniku użytkownika pojazdu.
2. W przypadku wątpliwości, należy się skontaktować z producentem podwyższonego fotelika samochodowego dla dzieci lub ze sprzedawcą.



Do instalacji za pomocą 3-punktowego pasa bezpieczeństwa

Do instalacji za pomocą 3-punktowego pasa bezpieczeństwa + system ISOFIX

1. To jest system podwyższonego fotelika samochodowego z podstawką podwyższającą i-Size. Posiada on aprobatę zgodności z regulacją UN Nr 129, do używania w głównie w "pozycjach siedzenia i-Size", według wskazania producentów pojazdów w podręczniku użytkownika pojazdu.
2. W przypadku wątpliwości, należy się skontaktować z producentem podwyższonego fotelika samochodowego dla dzieci lub ze sprzedawcą.

Materiały Tworzywa sztuczne, metal, tkaniny
Nr patentu W trakcie patentowania

Wybór instalacji

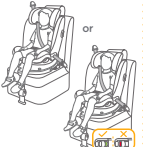
	Wymiary dziecka	Tryb montażu	Rysunek instalacyjny	Wiek odniesienia	Pozycja fotela
ECE R129	40cm-105cm/ ≤19kg	Ustawienie tyłem do kierunku jazdy		W przybliżeniu: 4 lata	Pozycja 1-5
	76cm-105cm/ ≤19kg	Ustawienie przodem do kierunku jazdy		Od 15 miesięcy do około 4 lat	Pozycja 1-5
	100cm-150cm	Podstawka podwyższająca		3.5 do 12 lat	Pozycja 1-5

Wskazówki dotyczące instalacji

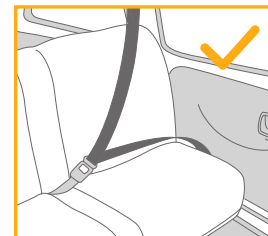
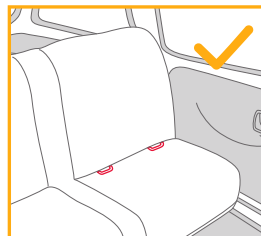

Stosowanie zabezpieczenia przed uderzeniem bocznym

patrz ilustracje 1 - 2

1. Podwyższony fotelik samochodowy dla dziecka, jest dostarczany z wyjmowanym zabezpieczeniem przed uderzeniem bocznym. Zabezpieczenie przed uderzeniem bocznym MUSI być używane po stronie drzwi pojazdu. Instalacja jest pokazana na ilustracji 1.
2. Naciśnij przycisk zwalniania, aby wyjąć zabezpieczenie przed uderzeniem bocznym. 2
3. Gdy nie jest używany, należy go prawidłowo przechowywać.

Regulacja wysokości dla oparcia głowy i uprząży na ramiona

patrz ilustracje 3 - 7

Wyreguluj oparcie głowy i sprawdź, czy uprząż na ramiona znajduje się na prawidłowej wysokości zgodnie z 3 i 4 i 5 i 6 i 7

! Podczas używania w trybie ustawienia tyłem do kierunku jazdy wysokość pasów na ramiona musi pokrywać się z wysokością ramion dziecka lub znajdować niżej. 3

! Podczas używania w trybie ustawienia przodem do kierunku jazdy wysokość pasów na ramiona musi pokrywać się z wysokością ramion dziecka lub znajdować wyżej. 4

! Podczas używania w trybie podstawki podwyższenia, wysokość pasów na ramiona musi się pokrywać z wysokością ramion dziecka. 5

Aby wyregulować wysokość oparcia głowy, najpierw naciśnij dźwignię regulacji, a następnie pociągnij lub popchnij oparcie głowy, aż zatrzaśnie się w jednej z 14 pozycji. 7

! Przestrzeń na ramiona zwiększa się, gdy wysokość podparcia głowy jest ustawiona w pozycji 11 do 14.

Regulacja nachylenia

patrz ilustracje 8 - 9

Naciśnij przycisk regulacji nachylenia w celu wyregulowania podwyższonego fotelika samochodowego dla dziecka do wymaganego położenia. 8 i 9

Dostępnych jest 5 pozycji nachylenia, które można wykorzystać w trybie tyłem do kierunku jazdy, przodem do kierunku jazdy i trybie podstawki podwyższającej. 9

Instalacja podstawy

Patrz rysunki 10 - 15

1. W celu ułatwienia montażu wstawić prowadnice ISOFIX. 10
2. Naciśnąc przycisk regulatora mocowania ISOFIX, aby wydłużyć mocowanie ISOFIX. 12 -1 i 12 -2
3. Upewnij się, że oba złącza ISOFIX są właściwie założone w ich punktach kotwienia ISOFIX. Kolory wskaźników na obydwóch złączach ISOFIX powinny być całkowicie zielone. 13 -1
- ! Ponownie naciśnij przyciski regulacji ISOFIX, popychając oparcie fotelika do tyłu, aż do zetknięcia z oparciem siedzenia pojazdu.
4. Po przymocowaniu złączy ISOFIX, docisnąć wspornik obciążenia do podłogi. Gdy wskaźnik wspornika obciążenia jest zielony, oznacza to, że znajduje się on w prawidłowej pozycji. 13 -2
5. Wciśnij przycisk zwalnający wspornik obciążenia, a następnie wyreguluj długość wspornika obciążenia. 13 -3
- ! Należy zawsze upewnić się, że noga stabilizująca ma bezpośredni kontakt z podłogą i jest w pozycji zablokowania, nawet jeśli w foteliku nie ma dziecka.

Zdejmowanie siedzenia

1. Aby odłączyć od pojazdu, naciśnij przycisk regulatora ISOFIX i odciągnij podstawę od siedzenia. Następnie naciśnij i zwolnij złącza z mocowań ISOFIX pojazdu. 14 -1 & 14 -2
2. Aby zapobiec uszkodzeniu w czasie przenoszenia, naciśnij przycisk regulatora ISOFIX 15 -1 i złóż całkowicie złącze. 15 -2

Korzystanie w trybie przewożenia tyłem do kierunku jazdy

(Wzrost dziecka 40 - 105 cm / Waga dziecka \leq 19kg / noworodki - do 4 lat)

Patrz rysunki 16 - 23

! Zainstaluj podwyższony fotelik samochodowy dla dziecka na tylnym siedzeniu pojazdu, a następnie umieść dziecko w podwyższonym foteliku dla dziecka.

Naciśnij przycisk obrotu, aby obrócić fotelik w celu łatwiejszego włożenia/wyjęcia dziecka z boku, a następnie obróć fotelik do pozycji przewożenia tyłem do kierunku jazdy. 16|17

! Naciśnij przyciski obrotu z dowolnej strony, aby obrócić podwyższony dziecięcy fotelik samochodowy.

Zabezpieczanie dziecka w foteliku

1. Aby wydłużyć pasy uprząży na ramiona, naciśnij przycisk regulacji uprząży, pociągając uprząż na ramiona w celu poluzowania. 18
2. Rozepnij uprząż, naciskając czerwony przycisk. 19
3. Przymocuj sprzączki z obu stron fotela, jak pokazano na rysunku 20, aby ułatwić umieszczanie dziecka w trybie ustawienia tyłem do kierunku jazdy.

Używanie wkładki dla noworodka

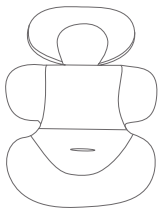

Zalecamy korzystanie z pełnej wkładki dla niemowlęcia, jeżeli dziecko ma poniżej 60 cm wzrostu lub dopóki nie wyrośnie z wkładki dla niemowlęcia. Wkładki dla noworodków zwiększają zabezpieczenie przed uderzeniami bocznymi.

4. Umieść dziecko w podwyższonym foteliku samochodowym i przełóż oba ramiona przez uprząż.
 5. Zatrzasknij sprzączkę. Patrz rys. 21
 6. Pociągnij w dół regulator uprząży i wyreguluj do prawidłowej długości, aby się upewnić, że dziecko jest odpowiednio zabezpieczone. 22
- ! Dziecko zawsze powinno być zabezpieczone uprzężą i odpowiednio przytrzymane przez usunięcie wszystkich luzów.
- ! Upewnij się, że odległość między dzieckiem a uprzężą na ramiona jest w przybliżeniu równa grubości jednej dłoni.
- ! Gdy siedzenie zostanie obrócone na miejsce i prawidłowo zablokowane, przycisk obrotu będzie miał kolor zielony; w przeciwnym razie będzie miał kolor czerwony. 23
- ! Zawsze należy się upewnić, że siedzenie znajduje się w pozycji zablokowanej (tyłem do kierunku jazdy / przodem do kierunku jazdy), nawet jeśli nie ma w nim dziecka.

Używanie w trybie ustawienia przodem do kierunku jazdy

(Wzrost dziecka 76 - 105 cm / Waga dziecka \leq 19kg / 15 miesięcy - około 4 lata)

Patrz rysunki 24 - 31

! Zainstaluj podwyższony fotelik samochodowy dla dziecka na tylnym siedzeniu pojazdu, a następnie umieść dziecko w podwyższonym foteliku dla dziecka.

Naciśnij przycisk obrotu, aby obrócić fotelik w celu łatwiejszego włożenia/wyjęcia dziecka z boku, a następnie obróć fotelik do pozycji przewożenia przodem do kierunku jazdy. 24|25

! Naciśnij przyciski obrotu z dowolnej strony, aby obrócić podwyższony dziecięcy fotelik samochodowy.

Zabezpieczanie dziecka w foteliku

1. Aby wydłużyć pasy uprząży na ramiona, naciśnij przycisk regulacji uprząży, pociągając uprząż na ramiona w celu poluzowania. 26
 2. Odblokuj sprzączkę uprząży naciskając czerwony przycisk. 27
- ! W trybie ustawienia przodem do kierunku jazdy należy wyjąć wkładkę dla niemowlęcia. 28

3. Umieść języki sprzączki po zewnętrznej stronie podwyższonego fotelika samochodowego, aby języki znajdowały się na swoim miejscu.
 4. Umieść dziecko w podwyższonym foteliku samochodowym i przełóż oba ramiona przez uprząż.
 5. Zatrzaśnij sprzączkę.
 6. Pociągnij w dół regulator uprząży i wyreguluj do prawidłowej długości, aby się upewnić, że dziecko jest odpowiednio zabezpieczone. ²⁹
 7. Podczas przekręcania siedzenia do trybu ustawienia przodem do kierunku jazdy, naciśnij przycisk wyłączenia blokady obrotu ³⁰⁻¹, ³⁰⁻²
- ! Gdy siedzenie zostanie obrócone na miejsce i prawidłowo zablokowane, przycisk obrotu będzie miał kolor zielony; w przeciwnym razie będzie miał kolor czerwony. ³⁰
 - ! Zawsze należy się upewnić, że siedzenie znajduje się w pozycji zablokowanej (tyłem do kierunku jazdy / przodem do kierunku jazdy), nawet jeśli nie ma w nim dziecka.
 - ! Złącza ISOFIX muszą być podłączone i zablokowane w punktach kotwiących ISOFIX. ³¹⁻¹
 - ! Wspornik obciążenia musi być zamontowany prawidłowo ze wskaźnikiem w kolorze zielonym. ³¹⁻²
 - ! Dziecko zawsze powinno być zabezpieczone uprzążą i odpowiednio przytrzymane przez usunięcie wszystkich luzów.
 - ! NIE należy używać trybu skierowania przodem do kierunku jazdy, aż do osiągnięcia przez dziecko wzrostu co najmniej 76cm ORAZ wieku 15 miesięcy.

Używanie w trybie podstawki podwyższającej (Wzrost dziecka 100cm - 150cm /3.5 - 12 lat)

patrz ilustracje ³² - ³⁹

- ! Zainstaluj podwyższony fotelik samochodowy dla dziecka na tylnym siedzeniu pojazdu, a następnie umieść dziecko w podwyższonym foteliku samochodowym dla dziecka.
- ! W trybie podstawki podwyższającej należy usunąć wkładkę dla niemowlęcia.

Zabezpieczanie dziecka w foteliku

1. Odblokuj sprzączkę uprząży naciskając czerwony przycisk. ³³
 2. Zdejmij osłonę pasa kroczonego i przechowaj ją prawidłowo. ³⁴
 3. Włóż pas kroczonego, pas na ramiona z osłonami do wnek. ³⁵³⁶³⁷
 4. Tak ustaw oparcie głowy, aby dolna część oparcia głowy znajdowała się na wysokości ramion dziecka.
 5. Zapnij pasem samochodowym.
- ! Pas na ramiona musi przejść przez prowadnicę pasa na ramiona. ³⁹⁻¹
 - ! Kolory wskaźników na obu złączach mocowania ISOFIX powinny być całkowicie zielone.
 - ! Instalacja ze złączami ISOFIX w trybie podstawki podwyższającej jest opcjonalna. Jeżeli są używane złącza ISOFIX należy się upewnić, że po zamocowaniu do punktów kotwiących, kolory wskaźników są całkowicie zielone. ³⁹
 - ! Podwyższonego fotelika dziecięcego nie wolno używać, jeżeli sprzączka pasa bezpieczeństwa w pojeździe (żeńska końcówka sprzączki) jest za długa, aby pewnie przymocować podwyższony fotelik dla dziecka. ³⁹⁻²

Korzystanie z daszka

patrz ilustracje 40 - 43

Odłączanie miękkich elementów

patrz ilustracje 44 - 53

Naciśnij czerwony przycisk, aby zwolnić sprzączkę. 44

Aby odłączyć miękkie elementy, wykonaj czynności 45 - 53.

Aby ponownie doczepić miękkie elementy wykonaj czynności opisane powyżej w odwrotnej kolejności.

Pielęgnacja i konserwacja

- ! Wkładki dla niemowlęcia należy przechowywać w miejscu poza zasięgiem dziecka.
- ! Elementy miękkie należy myć zimną wodą o temperaturze poniżej 30°C.
- ! Nie należy prasować miękkich elementów.
- ! Nie należy wybielać lub czyścić na sucho miękkich elementów.
- ! Nie należy używać nierozcieńczonych detergentów, benzyny lub innych rozpuszczalników organicznych, do mycia podwyższonego fotelika samochodowego dla dziecka lub podstawy. Mogą one spowodować uszkodzenie podwyższonego fotelika samochodowego dla dziecka.
- ! Nie należy skręcać z dużą siłą elementów miękkich w celu ich wysuszenia. Może to spowodować pofałdowanie elementów miękkich.
- ! Elementy miękkie, w celu wysuszenia, należy zawiesić w cieniu.
- ! Podwyższony fotelik samochodowy dla dziecka należy wyjąć z siedzenia pojazdu, jeżeli nie będzie używany przez dłuższy czas.



CZ Vítá vás značka Joie™

Zakoupili jste vysoce kvalitní, plně certifikované dětské zádržné zařízení. Tento produkt je vhodný pro děti do výšky 150cm.

P pečlivě si přečtete tento návod k použití a postupujte přesně dle instrukcí zde uvedených, neboť toto je ten JEDINÝ způsob, jak ochránit vaše dítě před vážným zraněním nebo smrtí v případě nehody. Zároveň mu dodržováním postupu uvedenému v tomto návodu zajistíte maximální komfort při používání tohoto produktu.

Uchovejte tento návod pro budoucí použití!

Ujistěte se

Aby bylo možné používat tuto dětskou autosedačku Joie s připojením i-Size ISOFIX v souladu s předpisem UN č. 129, musí vaše dítě splňovat následující požadavky.

Orientace proti směru jízdy: Výška dítěte 40 cm - 105 cm/ hmotnost dítěte ≤ 19kg;

orientace po směru jízdy: Věk dítěte ≥ 15 m/ výška dítěte 76 cm - 105 cm/ hmotnost dítěte ≤ 19 kg;

Podsedák: Výška dítěte 100 cm - 150 cm;

Před instalováním a použitím tohoto výrobku si přečtete všechny pokyny v tomto návodu.

! DŮLEŽITÉ: USCHOVEJTE PRO BUDOUCÍ POUŽITÍ. POZORNĚ ČTĚTE.

! Uschovejte si příručku pro rychlý start pro budoucí potřebu.

Informace o záruce najdete na našem webu joiebaby.com

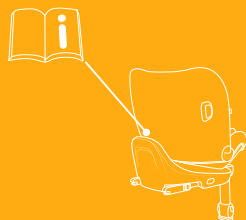

Seznam dílů

Zkontrolujte, že žádná část nechybí. Pokud některá část chybí, kontaktujte prodejce.

- | | | | |
|---|------------------------------|----|---------------------------------------|
| 1 | Hlavová opěrka | 10 | Novorozenecká vložka |
| 2 | Vložka sedačky | 11 | Páčka nastavení opěrky hlavy |
| 3 | Přezka | 12 | Tlačítko nastavení ISOFIX |
| 4 | Pás nastavení délky postroje | 13 | Tlačítko nastavení opěrné nohy |
| 5 | Opěrná noha | 14 | Konektor ISOFIX |
| 6 | Tlačítko nastavení sklonu | 15 | Vodítka upevnění ISOFIX |
| 7 | Zámek otáčení odemknutý | 16 | Ochrana proti bočnímu nárazu |
| 8 | Tlačítko otáčení | | *Ize používat pouze na straně u dveří |
| 9 | Polstry ramenního postroje | | |

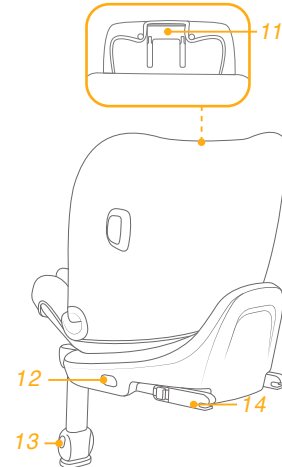
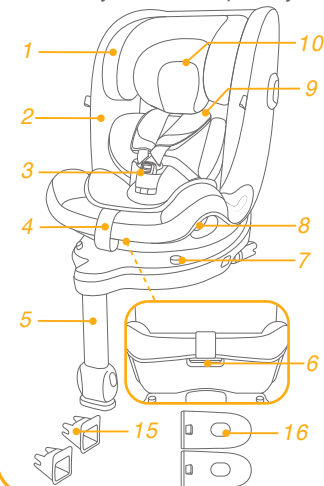

Příslušenství

Stříška

Příslušenství se může prodávat zvlášť nebo nemusí být k dispozici v závislosti na regionu.

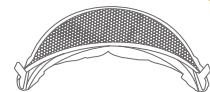

VAROVÁNÍ

- ! **UPOZORŇUJEME** vás na to, že pevné předměty a plastové části tohoto vylepšeného dětského zádržného systému musí být umístěny a instalovány tak, aby nemohly být zachyceny pohyblivým sedadlem nebo dveřmi vozidla při jeho každodenním používání.
- ! **NEPOUŽÍVEJTE** vylepšené dětské autosedačky v orientaci proti směru jízdy na sedadlech, na kterých je nainstalován aktivní čelní airbag.
- ! Aby bylo možné používat tento vylepšený dětský zádržný systém v souladu s předpisem OSN č. 129, musí vaše dítě splňovat následující požadavky.
- ! **Režim novorozence:** Výška dítěte 40 - 105 cm/ max. 19 kg;
Batolecí režim: Výška dítěte 76 - 105 cm/ max. 19 kg;
Juniorský režim: Výška dítěte 100 - 150 cm;
- ! **DŮLEŽITÉ - NEPOUŽÍVEJTE ORIENTACI PO SMĚRU JÍZDY, DOKUD VĚK DÍTĚTE NEPŘESÁHNE 15 MĚSÍCŮ** (viz návod).
- ! Je možné, že tento vylepšený dětský zádržný systém nebude možné umístit do všech schválených vozů.
- ! Veškeré popruhy, které přidržují tuto vylepšenou dětskou autosedačku k vozidlu, musí být utažené. Opěrná noha se musí dotýkat podlahy vozidla. Všechny popruhy zajišťující dítě musí být nastaveny podle jeho těla. Popruhy nesmí být zkroucené.

VAROVÁNÍ

- ! Po umístění dítěte do této vylepšené dětské autosedačky musí být správně použit bezpečnostní pás. Zkontrolujte, aby nebyl žádný z bederních popruhů v dolní části opotřebovaný a aby byla pánev pevně zajištěna.
- ! Pokud byla tato vylepšená dětská autosedačka vystavena nadměrnému pnutí při dopravní nehodě, musí být vyměněna. Při dopravní nehodě může dojít ke skrytému poškození.
- ! Zvažte nebezpečí, které s sebou nesou jakékoli úpravy nebo doplňky tohoto zařízení, které nebyly schváleny kompetentním orgánem. Dále zvažte nebezpečí, které vyplývá z nedodržení pokynů pro instalaci od výrobce této vylepšené dětské autosedačky.
- ! Tuto vylepšenou dětskou autosedačku uchovávejte mimo přímé sluneční světlo. V opačném případě bude příliš horká pro pokožku dítěte. Před umístěním dítěte vždy dotykem zkontrolujte teplotu vylepšené dětské autosedačky.
- ! **NENECHÁVEJTE** dítě v této vylepšené dětské autosedačce.
- ! Veškerá zavazadla nebo jiné předměty, které v případě nehody mohou způsobit zranění, musí být řádně zajištěny.
- ! Tento vylepšený dětský zádržný systém **NELZE** používat bez látkových potahů.
- ! Látkové potahy smí být nahrazeny pouze podle doporučení výrobce, protože se nedílnou částí podílejí na účinnosti zádržného systému.

VAROVÁNÍ

- ! **Před zakoupením zkontrolujte, zda lze tuto vylepšenou dětskou autosedačku řádně nainstalovat do vašeho vozu.**
- ! **ŽÁDNÁ vylepšená dětská autosedačka nezaručuje plnou ochranu před zraněním v případě nehody. Správným používáním této vylepšené dětské autosedačky se ale sníží riziko vážného zranění nebo smrti vašeho dítěte.**
- ! **VŽDY instalujte tuto vylepšenou dětskou autosedačku výhradně v souladu s tímto návodem. V opačném případě vystavujete své dítě nebezpečí vážného zranění nebo smrti.**
- ! **V ŽÁDNÉM PŘÍPADĚ nepoužívejte tuto vylepšenou dětskou autosedačku, pokud je nekompletní nebo poškozená.**
- ! **NEOBLÉKEJTE své dítě do oblečení, které je příliš/nadměrně velké. Mohlo by to zabránit řádnému a bezpečnému uchycení dítěte ramenními popruhy a popruhy mezi nohama.**

Stav nouze

V případě ohrožení nebo úrazu je nejdůležitější poskytnout vašemu dítěti okamžité ošetření a následnou lékařskou pomoc.

Informace o produktu

Pro instalaci se systémem ISOFIX

1. Toto je vylepšená dětská autosedačka „i-Size“. Byla schválena v souladu s předpisem OSN č. 129 pro používání na místech k sezení vozu, která jsou kompatibilní se standardem i-Size, jak je uvedeno výrobcem vozu v návodu na použití vozu.
2. Pokud si nebudete jisti, obraťte se na výrobce nebo prodejce této vylepšené dětské autosedačky.





Instalace pomocí 3bodového pásu

Instalace pomocí 3bodového pásu a systému ISOFIX

1. Toto je vylepšená dětská autosedačka i-Size. Byl schválen v souladu s předpisem OSN č. 129 pro používání primárně na „místech k sezení i-Size“ dle pokynů výrobce vozidla v návodu k vozidlu.
2. Pokud si nebudete jisti, obraťte se na výrobce nebo prodejce této vylepšené dětské autosedačky.

Materiály	Plasty, kov, textilie
Č. patentu	Čeká na udělení patentu

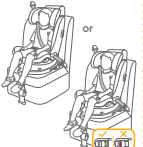
Zvolte vaši instalaci

Velikost dítěte	Režim instalace	Obrázek instalace	Doporučený věk	Pozice sedadla
40 cm - 105 cm/ ≤19 kg	Orientace proti směru jízdy		Cca 4 roky	Pozice 1-5
76cm - 105 cm/ ≤19 kg	Orientace po směru jízdy		15 měsíců až přibližně 4 roky	Pozice 1-5
100 cm - 150 cm	Podsedák	 or 	3.5 až 12 roků	Pozice 1-5

ECE R129

Upozornění k instalaci

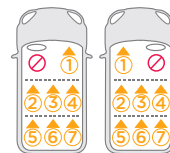
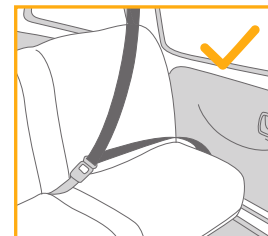
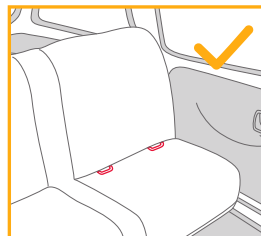

Použití ochrany proti bočnímu nárazu

viz obrázky 1 - 2

1. Tato vylepšená dětská autosedačka je dodávána s odnímatelnou ochranou proti bočnímu nárazu. Tato ochrana proti bočnímu nárazu **MUSÍ** být použita na straně u dveří vozidla. Instalace je uvedena na obrázku 1.
2. Chcete-li ochranu proti bočnímu nárazu odejmout, stiskněte uvolňovací tlačítko. 2
3. Mimo používání řádně uložte.

Výškové nastavení pro hlavovou opěrku a ramenní pásy

viz obrázky 3 - 7

Nastavte hlavovou opěrku a zkontrolujte, zda se ramenní pásy nacházejí ve správné výšce podle 3 & 4 & 5 & 6 & 7

! Při používání proti směru jízdy musí být ramenní pásy zároveň s horní stranou ramen dítěte nebo těsně pod ní. 3

! Při používání po směru jízdy musí být ramenní pásy zároveň s horní stranou ramen dítěte nebo těsně nad ní. 4

! Při používání v režimu podsedačky musí být vodítka ramenních pásů zároveň s rameny dítěte. 5

Chcete-li nastavit výšku opěrky hlavy, stiskněte nejprve nastavovací páčku a poté zatáhněte nebo zatlačte opěrku hlavy dolů, dokud nezapadne do jedné ze 14 poloh. 7

! Ramenní prostor se rozšiřuje, jak je výška opěrky hlavy nastavena do pozic od 11 do 14.

Nastavení sklonu

viz obrázky 8 - 9

Stiskněte tlačítko nastavení sklonu a upravte vylepšenou dětskou autosedačku do požadované pozice. 8 & 9

K dispozici je 5 poloh sklonu, které lze použít pro režimy proti směru jízdy, po směru jízdy a podsedačky. 9

Instalace základny

viz obrázky 10 - 15

1. Pro usnadnění instalace nasadte vodiče konektorů ISOFIX. 10
2. Stisknutím tlačítka nastavení ISOFIX vysuňte ISOFIX. 12 -1 & 12 -2
3. Ujistěte se, že jsou oba konektory ISOFIX pevně uchyceny k příslušným kotvicím bodům ISOFIX. Při správném uchycení by měly být indikátory na obou konektorech ISOFIX zcela zelené. 13 -1
- ! Stiskněte znovu nastavovací tlačítka ISOFIX a zároveň zatlačte sedačku dozadu tak, aby se dotýkala opěrku sedadla vozu.
4. Po připevnění systému ISOFIX vysuňte opěrnou nohu k podlaze. Když je indikátor opěrné nohy zelený, opěrná noha je nainstalována správně. 13 -2
5. Stiskněte uvolňovací tlačítko opěrné nohy a potom upravte její délku. 13 -3
- ! Vždy zajistěte, aby se opěrná noha přímo dotýkala podlahy a byla v zajištěné poloze, i když v ní není dítě.

Vyjmutí sedačky

1. Chcete-li vyjmout základnu z vozidla, stiskněte tlačítko nastavení ISOFIX a stáhněte základnu ze sedadla. Potom stiskněte a vyjměte konektory ze systému ISOFIX vozu. 14 -1 & 14 -2
2. Aby se zabránilo poškození během převážení, stiskněte tlačítko nastavení ISOFIX 15 -1 a konektor zcela zasuňte. 15 -2

Používání proti směru jízdy

(Výška dítěte 40 cm - 105 cm/hmotnost dítěte ≤ 19 kg/novorozenec - 4 roky)

viz obrázky 16 - 23

! Nainstalujte vylepšenou dětskou autosedačku na zadní sedadlo vozu a poté do ní usadte dítě.

Stisknutím otočného tlačítka zaměňte stranu pro snazší vkládání/vyjímání dítěte. Potom otočte sedačku do polohy proti směru jízdy. 16&17

! Stiskněte tlačítko otáčení na některé straně a otočte vylepšenou dětskou autosedačku.

Zajištění dítěte

1. Chcete-li prodloužit pásy ramenního postroje, stiskněte tlačítko nastavení postroje a zároveň vytažením uvolněte ramenní postroj. 18
2. Stisknutím červeného tlačítka rozepnete přezku. 19
3. Upevněte přezky na obou stranách sedačky jako na obrázku 20, aby bylo vložení dítěte proti směru jízdy pohodlnější.

Použití vložky pro novorozence

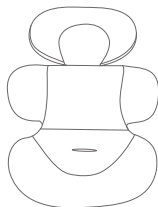

Doporučujeme používat kompletní vložku pro novorozence pro dítě do 60 cm a lze ji používat do té doby, dokud dítě z novorozenecké vložky nevyroste. Tato vložka zvyšuje ochranu proti bočnímu nárazu.

4. Usadte dítě do vylepšené dětské autosedačky a protáhněte obě jeho ruce skrz postroj.
 5. Zapněte přezku. Viz 21
 6. Zatáhněte za pás nastavení délky postroje a utáhněte je tak, aby bylo dítě pevně připoutáno. 22
- ! Vždy uchovávejte dítě zajištěné v řádně utaženém postroji bez zbytečné vůle.
- ! Zajistěte, aby mezi dítětem a popruhy ramenního postroje byl prostor přibližně na tloušťku jedné ruky.
- ! Když je sedačka otočena na místo a správně zajištěna, tlačítko otáčení je zelené; jinak je červené. 23
- ! Vždy se ujistěte, že je sedačka v zajištěné poloze (proti/po směru jízdy), i když v ní není dítě.

Používání po směru jízdy

(Výška dítěte 76 cm - 105 cm/hmotnost dítěte ≤ 19 kg/15 měsíců - přibl. 4 roky)

viz obrázky 24 - 31

! Nainstalujte vylepšenou dětskou autosedačku na zadní sedadlo vozu a poté do ní usadte dítě.

Stisknutím otočného tlačítka zaměňte stranu pro snazší vkládání/vyjímání dítěte. Potom otočte sedačku do polohy po směru jízdy. 24&25

! Stiskněte tlačítko otáčení na některé straně a otočte vylepšenou dětskou autosedačku.

Zajištění dítěte

1. Chcete-li prodloužit pásy ramenního postroje, stiskněte tlačítko nastavení postroje a zároveň vytažením uvolněte ramenní postroj. 26
 2. Uvolněte přezku postroje stisknutím červeného tlačítka. 27
- ! Při používání po směru jízdy vyjměte novorozeneckou vložku. 28

3. Položte jazýčky přezky na vnější straně vylepšené dětské autosedačky tak, aby se jazýčky zachytily na místě.
 4. Usadte dítě do vylepšené dětské autosedačky a protáhněte obě jeho ruce skrz postroj.
 5. Zapněte přezku.
 6. Zatáhněte za pás nastavení délky postroje a utáhněte je tak, aby bylo dítě pevně připoutáno. **29**
 7. Stiskněte tlačítko uvolnění zámku otáčení **30-1** a zároveň otočte sedačku do režimu po směru jízdy. **30-2**
- ! Když je sedačka otočena na místo a správně zajištěna, tlačítko otáčení je zelené, jinak je červené. **30**
- ! Vždy se ujistěte, že je sedačka v zajištěné poloze (proti/po směru jízdy), i když v ní není dítě.
- ! Konektory ISOFIX musí být připevněny a zajištěny na kotvicích bodech ISOFIX. **31-1**
- ! Opěrná noha musí být nainstalována správně se zeleným indikátorem. **31-2**
- ! Vždy uchovávejte dítě zajištěné v řádně utaženém postroji bez zbytečné vůle.
- ! **NEPOUŽÍVEJTE** režim po směru jízdy, pokud výška vašeho dítěte není alespoň 76 cm A **ZÁROVNĚ** nemá alespoň 15 měsíců.

Používání v režimu podsedačku (Výška dítěte 100 - 150 cm/3.5 - 12 let)

viz obrázky **32 - 39**

! Nainstalujte vylepšenou dětskou autosedačku na zadní sedadlo vozu a poté do ní usadte dítě.

! V režimu podsedačky vyjměte novorozeneckou vložku.

Zajištění dítěte

1. Uvolněte přezku postroje stisknutím červeného tlačítka. **33**
 2. Sejměte potah rozkrokového pásu a řádně jej uložte. **34**
 3. Zasuňte rozkrokový popruh a ramenní popruh s potahem do příhrádek. **35&36&37**
 4. Nastavte opěrku hlavy tak, aby její spodní část byla v rovině s rameny dítěte.
 5. Zapněte přezku bezpečnostního pásu vozu.
- ! Ramenní pás musí procházet otvorem pro ramenní pás. **39-1**
- ! Při správném uchycení by měly být indikátory na obou konektorech ISOFIX zcela zelené.
- ! Instalace s konektory ISOFIX v režimu podsedačky je volitelná. V případě použití konektorů ISOFIX se ujistěte, že barva indikátorů připojených ke kotvicím bodům na obou konektorech je zcela zelená. **39**
- ! Tuto vylepšenou dětskou autosedačku nelze instalovat do vozů, u kterých je přezka bezpečnostního pásu vozu (zásuvková část přezky) příliš daleko od sedadla a neumožňuje tak bezpečnou instalaci. **39-2**

Použití stříšky

viz obrázky 40 - 43

Sejmutí látkových částí

viz obrázky 44 - 53

Stiskněte červené tlačítko pro odepnutí přezky. 44

Sejměte látkové části podle kroků 45 - 53.

Při nasazování hlavové opěrky a novorozenecké vložky postupujte v obráceném pořadí.

Péče a údržba

- ! Novorozeneckou vložku skladujte mimo dosah dětí.
- ! Látkové části umývejte vlažnou vodou do teploty 30 °C.
- ! Látkové části nežehlete.
- ! Na látkové části nepoužívejte bělidlo ani je nečistěte za sucha.
- ! K mytí této vylepšené dětské autosedačky nebo základny nepoužívejte nezředěné čisticí prostředky, benzín ani jiná organická rozpouštědla. Mohlo by dojít k poškození vylepšené dětské autosedačky.
- ! Nesnažte se kroutit ani ždímat látkové části sedačky velkou silou. Může to na látkových částech zanechat záhyby.
- ! Látkové části sušte zavěšené ve stínu.
- ! Pokud tuto vylepšenou dětskou autosedačku nebudete delší dobu používat, vyjměte ji z vozidla.



SK Vitajte v rodine Joie™

Zákupili ste si vysokokvalitnú, plne certifikovanú detskú autosedačku. Tento výrobok je vhodný pre deti s výškou a hmotnosťou do 150cm.

Pozorne si prečítajte tento návod na obsluhu a postupuje podľa inštaláčnych krokov, pretože toto je JEDINÝ spôsob, ako ochrániť vaše dieťa pred vážnym zranením alebo smrťou v prípade nehody a poskytnúť dieťaťu pohodlie pri používaní tohto výrobku.

Tento návod na použitie uložte pre budúce použitie.

Overte si

Na používanie tejto zosilnenej detskej autosedačky i-Size so spojovacími prvkami ISOFIX podľa nariadenia OSN č.129 musí vaše dieťa spĺňať nasledujúce požiadavky.

Smerovanie tvárou dozadu: Výška dieťaťa 40 až 105 cm/Hmotnosť dieťaťa ≤ 19 kg.

Smerovanie tvárou dopredu: Vek dieťaťa ≥ 15m/Výška dieťaťa 76 až 105 cm/Hmotnosť dieťaťa ≤ 19 kg.

S podložkou: Výška dieťaťa 100 až 150 cm.

Pred inštaláciou a používaním tohto výrobku si prečítajte všetky pokyny, ktoré sú v tejto príručke uvedené.

! DÔLEŽITÉ: UCHOVAJTE PRE NESKORŠIE POUŽITIE. ČÍTAJTE POZORNE.

! Uchovajte si rýchly návod na použitie pre budúce použitie.

Informácie o záruke nájdete na našej webovej stránke joiebaby.com

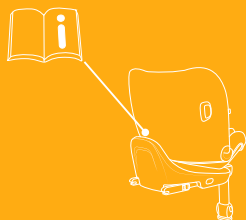

Zoznam jednotlivých častí

Uistite sa, že nechýbajú žiadne časti. Ak niečo chýba, obráťte sa na predajcu.

- | | | | |
|---|-------------------------------|----|---------------------------------------|
| 1 | Opierka hlavy | 10 | Dojčenská vložka |
| 2 | Čalúnenie sedačky | 11 | Páčka na nastavenie opierky hlavy |
| 3 | Spona | 12 | Nastavovacie tlačidlo ISOFIX |
| 4 | Nastavovací popruh | 13 | Tlačidlo na nastavenie opornej nohy |
| 5 | Oporná noha | 14 | Prípojka ISOFIX |
| 6 | Tlačidlo na nastavenie sklonu | 15 | Vodiace prvky príchytiek ISOFIX |
| 7 | Zámok otáčania | 16 | Chránič proti bočnému nárazu |
| 8 | Tlačidlo otáčania | | *musí sa používať iba na strane dverí |
| 9 | Kryty ramenných popruhov | | |

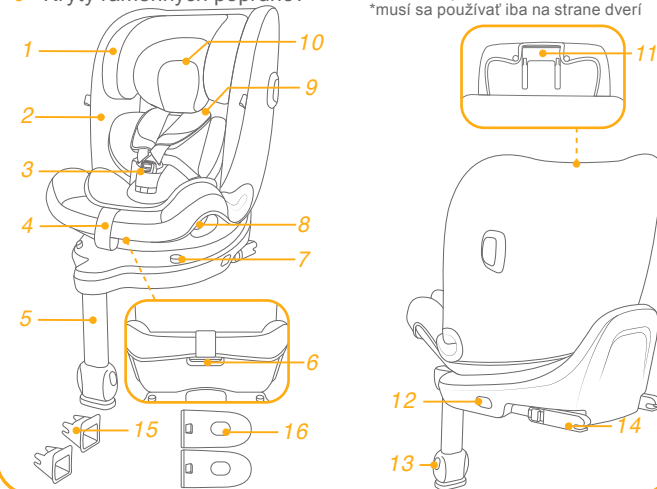

Príslušenstvo

Plátenná strieška

Príslušenstvo sa môže predávať samostatne alebo nemusí byť k dispozícii v závislosti od oblasti.

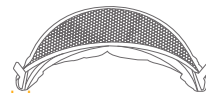

VÝSTRAHA

- ! Majte na pamäti, že pevné predmety a plastové časti zosilneného detského zadržiavacieho systému musia byť umiestnené a inštalované tak, aby nebolo možné ich zachytenie do pohyblivých sedadiel alebo dverí vozidla pri každodennom používaní.
- ! **NEPOUŽÍVAJTE** zosilnené detské zadržiavacie systémy smerujúce tvárou dozadu na miestach na sedenie, kde je nainštalovaný aktívny čelný airbag.
- ! Na používanie tejto zosilnenej detskej autosedačky podľa Predpisu OSN č. 129 musí vaše dieťa spĺňať nasledujúce požiadavky.
- ! Režim Batoľa: Výška dieťaťa 40 až 105 cm/max. 19 kg.
Režim Dojča: Výška dieťaťa 76 až 105 cm/max. 19 kg.
Režim Malé dieťa: Výška dieťaťa 100 až 150 cm.
- ! **DÔLEŽITÉ - NEPOUŽÍVAJTE REŽIM TVÁROU DOPREDU, KÝM VEK DIEŤAŤA NEPREKROČÍ 15 MESIACOV** (postupujte podľa pokynov).
- ! Zosilnená detská autosedačka nemusí byť vhodná pre všetky schválené vozidlá.
- ! Všetky popruhy, pomocou ktorých je zosilnená detská autosedačka pripevnená k vozidlu, musia byť utiahnuté, oporná noha musí byť v kontakte s podlahou vozidla a všetky popruhy, ktoré držia dieťa, musia byť prispôbené telu dieťaťa, pričom žiadne popruhy nesmú byť skrútené.

VÝSTRAHA

- ! Po umiestnení dieťaťa do tejto zosilnenej detskej autosedačky sa musí správne použiť bezpečnostný pás. Zaisťte, aby bedrový popruh prechádzal nízko v spodnej časti s pevne pripútanou panvou a musí byť napnutý.
- ! Táto zosilnená detská autosedačka sa musí vymeniť v prípade, že bola vystavená intenzívnemu namáhaniu pri nehode. Nehoda môže spôsobiť poškodenie, ktoré nemusí byť viditeľné.
- ! Berte do úvahy nebezpečenstvo vyplývajúce z vykonávania akýchkoľvek zmien alebo doplnení zariadenia bez súhlasu zodpovedajúceho orgánu a nebezpečenstva vyplývajúceho z toho, že sa nebudú dôsledne dodržiavať pokyny na inštaláciu poskytnuté výrobcom zosilnenej detskej autosedačky.
- ! Udržiavajte túto zosilnenú detskú autosedačku mimo slnečného svetla, v opačnom prípade môže byť pre pokožku dieťaťa príliš horúca. Pred vložením dieťaťa do zosilnenej detskej autosedačky sa jej vždy dotknite.
- ! **NENECHÁVAJTE** svoje dieťa v zosilnenom detskom zadržiavacom systéme bez dozoru.
- ! Akákoľvek batožina alebo iné predmety, ktoré by mohli spôsobiť zranenie v prípade kolízie, sa musia správnym spôsobom zaisťiť.
- ! Zosilnený detský zadržiavací systém sa **NESMIE POUŽÍVAŤ** bez mäkkých textílií.
- ! Mäkké textílie sa nesmú nahrádzať inými než odporúčanými výrobcom, pretože mäkké textílie tvoria neoddeliteľnú súčasť charakteristických vlastností detskej autosedačky.

VÝSTRAHA

- ! **Pred zakúpením skontrolujte, či je možné túto zosilnenú detskú autosedačku správne nainštalovať do vášho vozidla.**
- ! **ŽIADNA zosilnená detská autosedačka nedokáže zaručiť úplnú ochranu pred zranením pri nehode. Správne používanie tejto zosilnenej detskej autosedačky však znižuje riziko vážneho poranenia alebo smrti dieťaťa.**
- ! **NEINŠTALUJTE túto zosilnenú detskú autosedačku bez toho, aby ste sa neriadili pokynmi v tejto príručke, pretože inak by ste mohli svoje dieťa vystaviť vážnemu riziku poranenia alebo smrti.**
- ! **NEPOUŽÍVAJTE túto zosilnenú detskú autosedačku, ak má poškodené alebo chýbajúce časti.**
- ! **NEOBLIEKAJTE svoje dieťa do veľkých/nadrozmerných odevov, pretože by mohli zabrániť tomu, aby bolo dieťa, správne a bezpečne upevnené ramennými popruhmi a rozkrokovým popruhom medzi nohami.**

Núdzová situácia

V prípade núdzovej situácie alebo nehody je najdôležitejšie, aby bolo o vaše dieťa ihneď postarané v rámci prvej pomoci a lekárskeho ošetrovania.

Informácie o výrobku

Na inštaláciu so systémom ISOFIX

1. Toto je Zosilnený detský zadržiaci systém „i-Size“. Je schválený podľa Predpisu OSN č. 129 na použitie v sedadle na sedenie pre vozidlá kompatibilné so systémom i-Size podľa toho, ako uvádzajú výrobcovia vozidiel v príručke používateľa vozidla.
2. V prípade pochybností sa obráťte na výrobcu Zosilneného detského zadržiacieho systému alebo predajcu.





Na inštaláciu s 3-bodovým pásom

Na inštaláciu s 3-bodovým pásom a systémom ISOFIX

1. Toto je autosedačka Zosilneného detského zadržiacieho systému i-Size. Je schválený podľa Predpisu OSN č. 129 na použitie predovšetkým na „miestach na sedenie vybavené i-Size“, ako sa uvádza výrobcami vozidla v návode na používanie vozidla.
2. V prípade pochybností sa obráťte na výrobcu Zosilneného detského zadržiacieho systému alebo predajcu.

Materiály	Plast, kov, textil
Patent č.	Patentová prihláška sa prerokúva

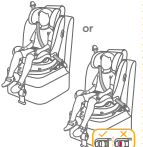
Vyberte si spôsob inštalácie

	Veľkosť dieťaťa	Režim inštalácie	Obrázok so znázornením inštalácie	Referenčný vek	Poloha sedačky
ECE R129	40 až 105 cm/ ≤19 kg	Smerovanie tvárou dozadu		Pribl. 4 roky	Poloha 1 - 5
	76 až 105 cm/ ≤19 kg	Pri smerovaní tvárou dopredu		15 mesiacov až približne 4 roky	Poloha 1 - 5
	100 až 150 cm	Autosedačka	 or 	3.5 roky až 12 rokov	Poloha 1 - 5

Záležitosti týkajúce sa inštalácie

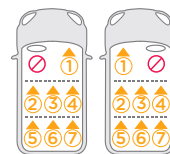
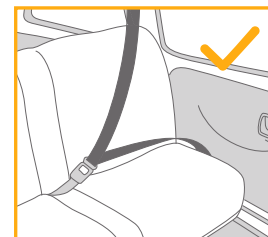
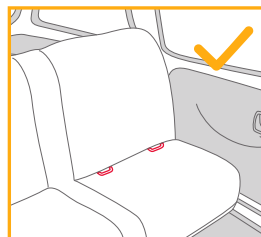

Použite chránič proti bočnému nárazu

pozrite si obrázky 1 - 2

1. Zosilnená detská autosedačka sa dodáva s odnímateľným chráničom proti bočnému nárazu. Táto ochrana proti bočnému nárazu sa MUSÍ používať na strane dverí vozidla. Inštalácia je zobrazená na obrázku 1.
2. Stlačte uvoľňovacie tlačidlo, ak chcete vybrať chránič proti bočnému nárazu. 2
3. Keď ho nepoužívate, uschovajte ho správne.

Nastavenie výšky opierky hlavy a ramenných popruhov

pozrite si obrázky 3 - 7

Nastavte opierku hlavy a skontrolujte, či sú ramenné popruhy v správnej výške podľa obr. 3, 4, 5, 6 a 7

! Pri používaní v režime tvárou dozadu musí byť výška ramenných popruhov zarovno s ramenami dieťaťa alebo tesne pod ich vrcholom.

3

! Pri používaní v režime tvárou dopredu musí byť výška ramenných popruhov zarovno s ramenami dieťaťa alebo tesne nad ich vrcholom.

4

! Pri používaní v režime sedačky musia byť vodiace prvky ramenných pásov zarovno s ramenami dieťaťa.

5

Ak chcete upraviť výšku opierky hlavy, najskôr stlačte nastavovaciu páčku a potom potiahnite alebo zatlačte opierku hlavy nadol, kým nezapadne do jednej zo 14 polôh.

7

! Priestor na ramená sa zväčšuje, keď sa výška opierky hlavy prispôbuje polohám od 11 do 14.

Nastavenie sklonu

pozrite si obrázky 8 - 9

Ak chcete nastaviť zosilnenú detskú autosedačku do požadovanej polohy, stlačte tlačidlo na nastavenie sklonu.

8 a 9

K dispozícii je 5 polôh sklonu, ktoré možno použiť pre režimy smerovania tvárou dozadu, dopredu a s podložkou.

9

Inštalácia základne

pozrite si obrázky 10 - 15

1. Zasuňte vodiace prvky ISOFIX, ktoré pomáhajú pri inštalácii.
2. Stlačením nastavovacieho tlačidla ISOFIX vysuniete systém ISOFIX.
3. Skontrolujte, či sú obe prípojky ISOFIX pevne pripojené k svojim kotevným bodom ISOFIX. Farba na indikátoroch oboch prípojok ISOFIX musí byť úplne zelená.
4. Po pripojení systému ISOFIX vyťahnite opornú nohu smerom nadol na podlahu. Keď indikátor opornej nohy zobrazí zelenú farbu, je oporná noha nainštalovaná správne.
5. Stisnite uvoľňovacie tlačidlo opornej nohy a potom nastavte dĺžku opornej nohy.
- ! Vždy sa uistite, že má oporná noha priamy kontakt s podlahou a že je v uzamknutej polohe, aj keď dieťa nie je v sedačke.

Vybratie sedačky

1. Na vybratie z vozidla stlačte nastavovacie tlačidlo ISOFIX a vyťahnite zadnú časť základne zo sedadla. Potom stlačte a uvoľnite prípojky zo systému ISOFIX vozidla.
2. Aby ste predišli poškodeniu počas prepravy, stlačte nastavovacie tlačidlo ISOFIX a prípojku zložte úplne.

Používanie režimu tvárou dozadu

(Výška dieťaťa 40 až 105 cm/Hmotnosť dieťaťa ≤ 19kg/dojča až 4 roky)

pozrite si obrázky 16 - 23

! Nainštalujte zosilnenú detskú autosedačku na zadné sedadlo vozidla a potom do nej vložte dieťa.

Stlačte tlačidlo otáčania, aby ste sedačku otočili pre jednoduchšie bočné nakladanie/vykládanie dieťaťa, potom otočte sedačku do polohy tvárou smerom dozadu. 16&17

! Ak chcete otočiť zosilnenú detskú autosedačku, stlačte tlačidlo otáčania na oboch stranách.

Zaistenie dieťaťa

1. Ak chcete predĺžiť pásy ramenných popruhov, stlačte tlačidlo na nastavenie popruhov a vytiahnutím ramenných popruhov ich uvoľnite. 18
2. Rozopnite popruhy stlačením červeného tlačidla. 19
3. Zaisťte spony na oboch stranách sedačky zobrazené ako 20, ktoré sú umiestnené na oboch stranách sedačky, aby bolo umiestnenie dieťaťa v režime tvárou dozadu pohodlnejšie.

Použite dojčenskú vložku

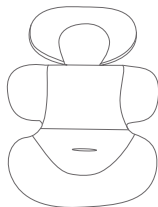

Odporúčame používať celú dojčenskú vložku, kým má dieťa menej ako 60cm a môže sa používať, kým z dojčenskej vložky nevyrastie. Dojčenská vložka zvyšuje ochranu pri bočnom náraze.

4. Položte dieťa do zosilnenej detskej autosedačky a prevlečte mu obe ruky cez popruhy.
 5. Zapnite sponu. Pozrite si 21
 6. Potiahnite nastavovací popruh nadol a nastavte ho na správnu dĺžku, aby ste sa uistili, že je vaše dieťa správne zaistené. 22
- ! Vždy majte dieťa upevnené v popruhoch a riadne ich dotiahnite, aby ste odstránili všetky uvoľnené časti.
- ! Skontrolujte, či je medzera medzi dieťaťom a ramennými popruhmi široká asi na hrúbku jednej ruky.
- ! Keď je sedačka otočená na mieste a správne zaistená, tlačidlo otáčania zobrazí zelenú farbu, inak sa zobrazuje červená. 23
- ! Vždy sa uistite, že je sedačka v uzamknutej polohe (smerovaní tvárou dozadu/dopredu), aj keď v nej nie je dieťa.

Používanie v režime tvárou dopredu

(Výška dieťaťa 76 až 105 cm/Hmotnosť dieťaťa ≤ 19 kg/vek 15 mesiacov až pribl. 4 roky)

pozrite si obrázky 24 - 31

! Nainštalujte zosilnenú detskú autosedačku na zadné sedadlo vozidla a potom do nej vložte dieťa.

Stlačte tlačidlo otáčania, aby ste sedačku otočili pre jednoduchšie bočné nakladanie/vykládanie dieťaťa, potom otočte sedačku do polohy tvárou smerom dopredu. 24&25

! Ak chcete otočiť zosilnenú detskú autosedačku, stlačte tlačidlo otáčania na oboch stranách.

Zaistenie dieťaťa

1. Ak chcete predĺžiť pásy ramenných popruhov, stlačte tlačidlo na nastavenie popruhov a vytiahnutím ramenných popruhov ich uvoľnite. 26
 2. Sponu popruhov odistite stlačením červeného tlačidla. 27
- ! V režime smerovania tvárou dopredu vyberte dojčenskú vložku. 28

3. Umiestnite jazýčky pracky na vonkajšej strane zosilnenej detskej autosedačky tak, aby jazýčky držali na svojom mieste.
 4. Položte dieťa do zosilnenej detskej autosedačky a prevlečte mu obe ruky cez popruhy.
 5. Zapnite sponu.
 6. Potiahnite nastavovací popruh nadol a nastavte ho na správnu dĺžku, aby ste sa uistili, že je vaše dieťa správne zaistené. **29**
 7. Stlačte tlačidlo zámku otáčania **30-1** a pritom otočte sedačku do režimu smerovania tvárou dopredu. **30-2**
- ! Keď je sedačka otočená na mieste a správne zaistená, tlačidlo otáčania zobrazí zelenú farbu, inak sa zobrazuje červená. **30**
 - ! Vždy sa uistite, že je sedačka v uzamknutej polohe (smerovaní tvárou dozadu/dopredu), aj keď v nej nie je dieťa.
 - ! Prípojky ISOFIX musia byť pripojené a zaistené na kotevných bodoch ISOFIX. **31-1**
 - ! Oporná noha musí byť správne nainštalovaná so zelenou farbou indikátora. **31-2**
 - ! Vždy majte dieťa upevnené v popruhoch a riadne ich dotiahnite, aby ste odstránili všetky uvoľnené časti.
 - ! **NEPOUŽÍVAJTE** režim smerom tvárou dopredu, kým dieťa nebude mať výšku aspoň 76 cm A vek aspoň 15 mesiacov.

Používanie v režime sedačky (Výška dieťaťa 100 až 150 cm/vek 3.5 až 12 rokov)

pozrite si obrázky **32** - **39**

- ! Nainštalujte zosilnenú detskú autosedačku na zadné sedadlo vozidla, a potom do nej vložte dieťa.
- ! V režime sedačky vyberte dojčenskú vložku.

Zaistenie dieťaťa

1. Sponu popruhov odistite stlačením červeného tlačidla. **33**
 2. Vyberte kryt rozkrokového pásu a správne ho uschovajte. **34**
 3. Založte rozkrokový popruh, ramenný popruh s krytmi do úložných priestorov. **35**, **36** a **37**
 4. Upravte opierku hlavy tak, aby bola spodná časť opierky hlavy zarovno s ramenami dieťaťa.
 5. Pripútajte pásom vozidla.
- ! Ramenný pás prechádzať cez vodiaci prvok ramenného pásu. **39-1**
 - ! Farba na indikátoroch oboch prípojk príchytiiek ISOFIX musí byť úplne zelená.
 - ! Inštalácia pomocou prípojk ISOFIX v režime s podložkou je voliteľná. Ak používate prípojky ISOFIX, skontrolujte, či sú farby indikátorov na oboch prípojkách úplne zelené, keď sú pripevnené ku kotevným bodom. **39**
 - ! Zosilnená detská autosedačka sa nesmie používať, ak je spona bezpečnostného pásu vozidla (samičí koniec spony) príliš dlhá na pevné ukotvenie zosilnenej detskej autosedačky. **39-2**

Použitie plátennej striešky

pozrite si obrázky 40 - 43

Odpojenie mäkkých textílií

pozrite si obrázky 44 - 53

Stlačením červeného tlačidla rozopnite sponu. 44

Na odpojenie mäkkých textílií postupujte podľa krokov 45 - 53.

Ak budete chcieť pripojiť textilné prvky späť, zopakujte vyššie uvedené kroky v opačnom poradí.

Starostlivosť a údržba

- ! Dojčenskú vložku uložte niekde mimo dosahu dieťaťa.
- ! Textilné prvky umývajte studenou vodou s teplotou do 30 °C.
- ! Nežehlite mäkké textílie.
- ! Nebieľte ani chemicky nečistite mäkké textílie.
- ! Na umývanie zosilnenej detskej autosedačky alebo základne nepoužívajte nezriedené čistiace prostriedky benzín ani iné organické rozpúšťadlá. Môže to spôsobiť poškodenie zosilnenej detskej autosedačky.
- ! Textilné prvky nežmýkajte veľkou silou, aby ste ich vysušili. Mohlo by to na textilných prvkoch zanechať zvrásnenie.
- ! Textilné prvky vysušte ich zavesením do tieňa.
- ! Ak sa táto zosilnená detská autosedačka nebude dlhšie používať, vyberte ju zo sedadla vozidla.



SL Dobrodošli pri znamki Joie™

Kupili ste visokokakovosten certificiran in varen sistem za zadrževanje otrok. Ta izdelek je primeren za uporabo za otroke z višino do 150cm.

Natančno preberite ta navodila za uporabo in upoštevajte korake za namestitvev, saj je to EDINI način, da svojega otroka zaščitite pred resnimi telesnimi poškodbami ali smrtjo v primeru nesreče in mu zagotovite udobje v času uporabe.

Ta navodila za uporabo shranite za kasnejšo uporabo.

Potrdite

Za uporabo tega ojačanega sistema za zadrževanje otrok s priključki i-Size ISOFIX v skladu z Uredbo ZN št. 129 mora otrok izpolnjevati naslednje zahteve.

Usmerjenost nazaj: Višina otroka 40-105 cm/teža otroka ≤19kg;
Usmerjenost naprej: Starost otroka ≥ 15 m/Višina otroka 76-105 cm/
Teža otroka ≤ 19 kg;
Jahač: Višina otroka 100-150 cm;

Pred namestitvijo in uporabo izdelka preberite vsa navodila v tem priročniku.

! POMEMBNO: SHRANITE ZA POZNEJŠO UPORABO. NATANČNO PREBERITE.

! Priročnik za hitri začetek shranite za kasnejšo uporabo.

Informacije o garanciji najdete na spletni strani joiebaby.com

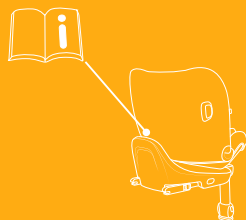

Seznam delov

Prepričajte se, da noben del ne manjka. Če kar koli manjka, se obrnite na prodajalca.

- 1 Opora za glavo
 - 2 Sedežna blazina
 - 3 Sponka
 - 4 Prilagoditveni trak
 - 5 Podporna noga
 - 6 Gumb za nastavitev naklona
 - 7 Vrtljivi zaklepni gumb
 - 8 Gumb za obračanje
 - 9 Prevleki za ramenska pasova
 - 10 Vložek za dojenčke
 - 11 Ročica za nastavitev opore za glavo
 - 12 Prilagoditveni gumb ISOFIX
 - 13 Gumb za nastavitev podporne noge
 - 14 Priključek ISOFIX
 - 15 Vodila za priključke ISOFIX
 - 16 Stranska zaščita pred udarci
- *uporabljajte le na mestih ob vratih

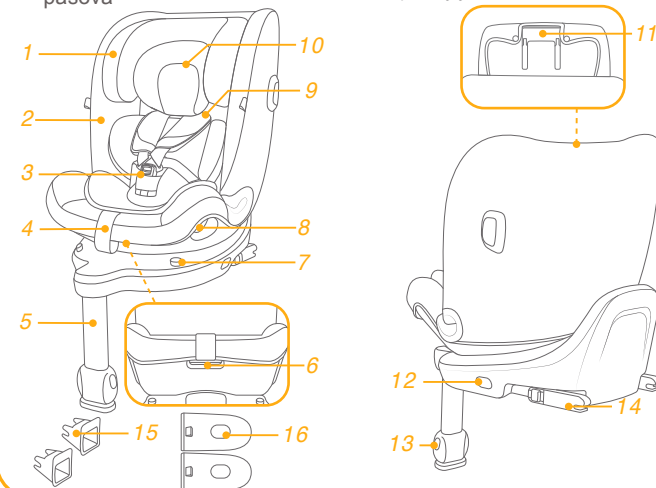

Dodatna oprema

Strehica

Dodatna oprema je na prodaj ločeno ali ni na voljo v vseh regijah.

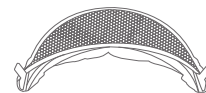

OPOZORILO

- ! **UPOŠTEVAJTE**, da so togi elementi in plastični deli ojačanega sistema za zadrževanje otrok postavljeni in nameščeni tako, da ne obstaja možnost, da se ujamejo zaradi premičnega sedeža ali med vrata vozila pri vsakodnevni uporabi vozila.
- ! Vzvratno obrnjenih ojačanih sistemov za zadrževanje otrok NE uporabljajte na sedežnih mestih, ki so opremljena z aktivno čelno zračno blazino.
- ! Za uporabo tega ojačanega sistema za zadrževanje otrok skladno s predpisom ZN št. 129 mora otrok izpolnjevati naslednje zahteve.
- ! Način za dojenčka: Višina otroka 40cm–105 cm/ največ 19 kg;
Način za malčka: Višina otroka 76cm–105 cm/ največ 19 kg;
Način za otroka: Višina otroka 100 cm–150 cm;
- ! **POMEMBNO – OTROKA NE OBRAČAJTE NAPREJ DOKLER NE DOPOLNI 15 MESECEV** (glejte navodila).
- ! Ojačani sistem za zadrževanje otrok morda ne bo ustrezal vsem odobrenim vozilom.
- ! Pasovi, s katerimi je ojačan sistem za zadrževanje otroka pripet, se morajo tesno prilegati, podporna noga se mora dotikati tal vozila, pasovi, s katerimi je pripet otrok, morajo biti prilagojeni otrokovemu telesu in ne smejo biti zviti.

OPOZORILO

- ! Ko otroka namestite in pripnete v sedež, poskrbite, da je varnostni pas pravilno nameščen. Prepričajte se, da so medenični pasovi nameščeni dovolj nizko, da je medenica pravilno podprta.
- ! Ojačani sistem za zadrževanje otrok morate zamenjati, kadar je bil izpostavljen močnim obremenitvam ob nezgodi. Nesreča lahko povzroči poškodbe, ki jih ne vidite.
- ! Spreminjanje naprave na kakršen koli način brez izrecnega dovoljenja strokovnjakov ali proizvajalca je strogo prepovedano. Prosimo, da natančno upoštevate proizvajalčeva navodila za namestitev.
- ! Ojačanega sistema za zadrževanje otrok ne izpostavljajte sončni svetlobi, ker se lahko preveč segreje in postane prevroč za otrokovo kožo. Vedno z roko preverite temperaturo ojačanega sistema za zadrževanje otrok, preden vanj namestite otroka.
- ! Otroka NE pustite v ojačanem sistemu za zadrževanje otrok brez nadzora.
- ! Prtljago ali druge predmete, ki bi v primeru trčenja lahko povzročili telesne poškodbe, morate ustrezno zavarovati.
- ! Ojačanega sistema za zadrževanje otrok NE uporabljajte brez mehkih delov.
- ! Uporabljajte samo mehke dele, ki jih je priporočil proizvajalec, saj so sestavni del zmogljivosti sistema za zadrževanje otrok.

OPOZORILO

- ! **Pred nakupom preverite, če je ta ojačan sistem za zadrževanje otrok mogoče ustrezno namestiti v vozilo.**
- ! **Ojačani sistem za zadrževanje otrok NE zagotavlja popolne zaščite pred poškodbami v primeru nezgode. Vendar se s pravilno uporabo ojačanega sistema za zadrževanje otrok zmanjša nevarnost hudih poškodb ali smrti otroka.**
- ! **Ojačanega sistema za zadrževanje otrok NE nameščajte brez upoštevanja teh navodil, sicer lahko resno ogrozite otrokovo varnost, kar lahko povzroči hude poškodbe ali smrt.**
- ! **Ojačanega sistema za zadrževanje otrok NE uporabljajte, če kateri del manjka ali je poškodovan.**
- ! **Otrok naj NE nosi (pre)velikih oblačil, sicer ga trakovi ramenskega varnostnega pasu in mednožni trak morda ne bodo pravilno in varno držali.**

V nujnem primeru

V nujnem primeru ali v primeru nesreče je pomembno, da otroku takoj nudite prvo pomoč in obiščete zdravnika.

Informacije o izdelku

Za namestitvev s sistemom ISOFIX

1. To je ojačan sistem za zadrževanje otrok »i-Size«. V skladu z Uredbo ZN št. 129 je homologiran za uporabo na sedežih vozila, za katera proizvajalec vozila v navodilih za uporabo vozila navaja, da so združljivi s standardom i-Size.
2. Če ste v dvomih, se obrnite na proizvajalca ali prodajalca ojačanega sistema za zadrževanje otrok.



Za namestitvev s 3-točkovnim varnostnim pasom

Za namestitvev s 3-točkovnim varnostnim pasom in sistemom ISOFIX

1. To je ojačani sistem za zadrževanje otrok i-Size za jahače. Odobren je v skladu s predpisom ZN št. 129 za primarno uporabo na »sedežih i-Size«, kot to označijo proizvajalci vozila v uporabniškem priročniku vozila.
2. Če ste v dvomih, se obrnite na proizvajalca ali prodajalca ojačanega sistema za zadrževanje otrok.

Materiali Plastika, kovina, tkanina
Št. patenta V postopku pridobitve patenta

Izberite svojo namestitev

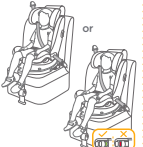
	Velikost otroka	Način namestitve	Slika za namestitev	Referenčna starost	Položaj sedeža
ECE R129	40 cm-105 cm/ ≤19 kg	Usmerjenost nazaj		Približno 4 leta	Položaj 1-5
	76cm-105 cm/ ≤19 kg	Usmerjenost naprej		15 mesecev do pribl. 4 let	Položaj 1-5
	100 cm-150cm	Jahač		Od 3.5 do 12 let	Položaj 1-5

Opozorila glede namestitve

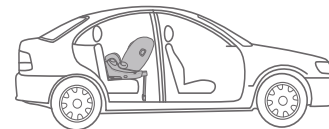
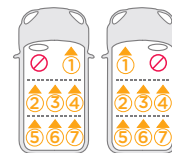
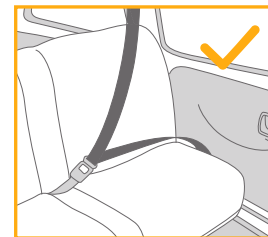
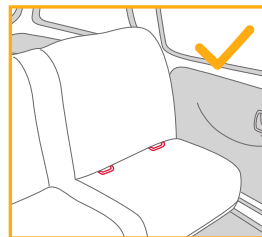

Uporabljajte stransko zaščito pred udarci

glejte slike 1 - 2

1. Ojačan sistem za zadrževanje otrok je dobavljen s snemljivo stransko zaščito pred udarci. Stransko zaščito pred udarci MORATE uporabljati na mestih ob vratih vozila. Namestitev je prikazana na sliki 1.
2. Pritisnite gumb za sprostitvev, da odstranite zaščito pred bočnimi udarci. 2
3. Kadar je ne uporabljate, jo ustrezno shranite.

Nastavljanje višine

opore za glavo in ramenskih varnostnih pasov

glejte slike 3 - 7

Nastavite višino opore za glavo in preverite, ali sta ramenska varnostna pasova na pravilni višini, kot je prikazano na slikah 3 & 4 & 5 & 6 & 7

! Pri uporabi načina usmerjenosti nazaj mora biti višina za ramenski varnostni pas poravnana z ali tik pod rameni otroka. 3

! Pri uporabi načina usmerjenosti naprej mora biti višina za ramenski varnostni pas poravnana z ali tik nad rameni otroka. 4

! Pri uporabi načina za jahača morajo biti vodila za ramenski pas poravnana z rameni otroka. 5

Če želite nastaviti višino na opore za glavo, najprej pritisnite ročico za nastavev, nato pa oporo za glavo povlecite ali potisnite navzdol, dokler se ne zaskoči v enem izmed 14 položajev. 7

! Ko je opora za glavo nastavljena v položajih od 11. do 14., se prostor za ramena razširi.

Nastavitev naklona

glejte slike 8 - 9

Pritisnite gumb za nastavev naklona, da ojačan sistem za zadrževanje otrok nastavite v zeleni položaj. 8 & 9

Na voljo je 5 položajev naklona, ki jih lahko uporabljate za način usmerjenosti naprej, način usmerjenosti nazaj in način jahača. 9

Namestitev podnožja

glejte slike 10 - 15

1. Vstavite vodila ISOFIX za pomoč pri namestitvi. 10
2. Pritisnite gumb za nastavev ISOFIX, če želite ISOFIX iztegniti. 12 -1 in 12 -2
3. Zagotovite, da sta oba priključka ISOFIX dobro pritrjena v pritrtilni točki ISOFIX. Barve na obeh priključkih ISOFIX morajo biti popolnoma zelene. 13 -1
- ! Medtem ko sedež potiskate nazaj, pritisnite gumb za nastavev ISOFIX, dokler sedež ne pride v stik z naslonjalom sedeža vozila.
4. Ko ISOFIX pritrdite, podporno nogo povlecite do tal. Če indikator podporne noge sveti zeleno, je noga nameščena pravilno. 13 -2
5. Pritisnite gumb za sprostitev podporne noge in nato nastavite dolžino podporne noge. 13 -3
- ! Vedno zagotovite, da ima podporna noga neposreden stik s tlemi in je v zaklenjenem položaju, tudi kadar otroku ni v sedežu.

Odstranjevanje sedeža

1. Za odstranjevanje iz vozila pritisnite gumb za nastavev priključka ISOFIX in podnožje povlecite s sedeža. Nato pritisnite in priključke povlecite stran od priključka ISOFIX v vozilu. 14 -1 & 14 -2
2. Poškodbo med prevažanjem preprečite tako, da pritisnete prilagoditveni gumb ISOFIX 15 -1 in v celoti upognete priključek. 15 -2

Uporaba v načinu usmerjenosti nazaj

(Višina otroka 40 cm–105 cm/teža otroka ≤ 19 kg/
dojenček – 4. leta starosti)

glejte slike 16 - 23

! Ojačan sistem za zadrževanje otrok namestite na zadnji sedež vozila, nato vanj namestite otroka.

Pritisnite vrtljivi gumb, da ga zavrtite in s strani otroka lažje položite v sedež/ga vzamete ven, nato sedež zavrtite v položaj usmerjenosti nazaj. 16 in 17

! Vrtljivi gumb pritisnite na obeh straneh, da zavrtite ojačani sistem za zadrževanje otrok.

Pripenjanje otroka

1. Ramenska varnostna pasova podaljšate s pritiskom na gumb za prilagoditev varnostnega pasu, hkrati pa izvlečete ramenska pasova, da ju sprostite. 18
2. S pritiskom na rdeči gumb odpnite sponko. 19
3. Sponki pritrdite na obe strani sedeža, kot je prikazano 20 in si tako olajšajte nameščanje otroka v sedež v načinu usmerjenosti nazaj.

Uporaba vložka za dojenčke



Priporočamo, da vložek za dojenčka uporabljate, dokler je otrok manjši od 60 cm, in ga je mogoče uporabljati, dokler otrok vložka ne preraste. Vložek za dojenčke poveča stransko zaščito pred udarci.

4. Posedite otroka v ojačani sistem za zadrževanje otroka in namestite pasova čez ramena.
 5. Zapnite pasova. Glejte sliko 21
 6. Prilagoditveni trak povlecite navzdol in prilagodite njegovo dolžino, da zagotovite, da je otrok ustrezno zavarovan. 22
- ! Otrok naj bo vedno varno pripet s pasom, tako da odstranite ohlapnost pasov.
- ! Prepričajte se, da je med otrokom in ramenskima varnostnima pasovoma prostora za približno debelino ene roke.
- ! Ko sedež zavrtite na mestu in se ustrezno zaskoči, bo vrtljivi gumb svetil zeleno, v nasprotnem primeru pa rdeče. 23
- ! Vedno se prepričajte, da je sedež v zaklenjenem položaju (usmerjenost nazaj/naprej), tudi če otrok ni v njem.

Uporaba v načinu usmerjenosti naprej

(Otrokova višina 76–105 cm/otrokova teža ≤ 19 kg/15 mesecev – pribl. 4 leta starosti)

glejte slike 24 - 31

! Ojačan sistem za zadrževanje otrok namestite na zadnji sedež vozila, nato vanj namestite otroka.

Pritisnite vrtljivi gumb, da ga zavrtite in s strani otroka lažje položite v sedež/ga vzamete ven, nato sedež zavrtite v položaj usmerjenosti naprej. 24 in 25

! Vrtljivi gumb pritisnite na obeh straneh, da zavrtite ojačani sistem za zadrževanje otrok.

Pripenjanje otroka

1. Ramenska varnostna pasova podaljšate s pritiskom na gumb za prilagoditev varnostnega pasu, hkrati pa izvlečete ramenska pasova, da ju sprostite. 26
 2. S pritiskom rdečega gumba odpnite sponko varnostnih pasov. 27
- ! V načinu usmerjenosti odstranite vložek za dojenčke. 28

3. Jezička zaponke namestite zunanje strani izboljšane sistema za zadrževanje otrok, da sta jezička ustrezno fiksirana.
 4. Posedite otroka v ojačani sistem za zadrževanje otroka in namestite pasova čez ramena.
 5. Zapnite pasova.
 6. Prilagoditveni trak povlecite navzdol in prilagodite njegovo dolžino, da zagotovite, da je otrok ustrezno zavarovan. ²⁹
 7. Pritisnite vrtljivi zaklepni gumb ³⁰⁻¹, medtem ko sedež zavrtite v način usmerjenosti naprej. ³⁰⁻²
- ! Ko sedež zavrtite na mestu in se ustrezno zaskoči, bo vrtljivi gumb svetil zeleno, v nasprotnem primeru pa rdeče. ³⁰
 - ! Vedno se prepričajte, da je sedež v zaklenjenem položaju (usmerjenost nazaj/naprej), tudi če otrok ni v njem.
 - ! Priključka ISOFIX morata biti pritrjena in fiksirana na pritrtilnih točkah ISOFIX. ³¹⁻¹
 - ! Podporna noga mora biti pravilno nameščena in indikator mora svetiti zeleno. ³¹⁻²
 - ! Otrok naj bo vedno varno pripet s pasom, tako da odstranite ohlapnost pasov.
 - ! NE uporabljajte načina usmerjenosti naprej, dokler otrok ni velik vsaj 76 cm IN star 15 mesecev.

Uporaba v načinu jahača (Višina otroka 100 cm-150 cm/3.5-12. leta starosti)

glejte slike ³² - ³⁹

- ! Ojačan sistem za zadrževanje otrok namestite na zadnji sedež vozila, nato otroka namestite v ojačan sistem.
- ! V načinu jahača odstranite vložek za dojenčke.

Pripenjanje otroka

1. S pritiskom rdečega gumba odprite sponko varnostnih pasov. ³³
 2. Odstranite prevleko mednožnega pasu in jo ustrezno shranite. ³⁴
 3. Mednožni in ramenski pas s prevlekama zložite v predale. ^{35&36&37}
 4. Oporo za glavo nastavite na način, da je dno opore za glavo poravnano z otrokovimi rameni.
 5. Otroka privežite z varnostnim pasom vozila.
- ! Ramenski pas mora biti speljan skozi vodilo za ramenski pas. ³⁹⁻¹
 - ! Barve indikatorjev na obeh prikazovalnikih priključkov ISOFIX morajo biti popolnoma zelene.
 - ! Namestitev s priključkoma ISOFIX v načinu jahača je izbira. Če uporabite priključka ISOFIX, se prepričajte, da sta ob pritrditvi v sidrne točke indikatorja na obeh priključkih obarvana popolnoma zeleno. ³⁹
 - ! Ojačanega sistema za zadrževanje otrok ni mogoče uporabiti, če je sponka varnostnega pasu vozila (ženski del sponke) predolga za varno pritrditev sistema. ³⁹⁻²

Uporaba stehice

glejte slike 40 - 43

Odstranjevanje mehkih delov

glejte slike 44 - 53

Pritisnite rdeči gumb, da odprite sponko. 44

Sledite korakom 45 - 53, da odstranite mehke dele.

Mehke dele namestite nazaj, tako da zgornje korake ponovite v obratnem vrstnem redu.

Nega in vzdrževanje

- ! Vložek za dojenčka shranite zunaj dosega otrok.
- ! Mehke dele operite s hladno vodo do 30 °C.
- ! Mehkih delov ne likajte.
- ! Mehkih delov ne belite oziroma jih ne čistite s kemičnim čiščenjem.
- ! Ojačanega sistema za zadrževanje otrok oziroma podnožja ne čistite z nerazredčenimi čistili bencinom ali drugim organskim topilom. Lahko poškodujete ojačani sistem za zadrževanje otrok.
- ! Mehkih delov ne ožemajte z veliko silo, da bi jih posušili. V nasprotnem primeru lahko na mehkih delih ostanejo gube.
- ! Mehke dele obesite v senco, da se posušijo.
- ! Če ojačanega sistema za zadrževanje otrok dalj časa ne nameravate uporabljati, ga odstranite s sedeža vozila.



RU Вас приветствует компания Joie™!

Вы приобрели высококачественное полностью сертифицированное детское автокресло. Данное автокресло предназначено для детей ростом до 150 см.

Внимательно прочтите настоящее руководство по эксплуатации и соблюдайте инструкции по установке, ведь ТОЛЬКО так вы сможете защитить своего ребенка от серьезных травм и летального исхода в случае аварии, а также обеспечить ему комфорт во время использования данного изделия.

Сохраните настоящее руководство по эксплуатации для дальнейшего использования.

Проверьте!

Для использования улучшенного детского автокресла с креплением i-Size ISOFIX в соответствии с Правилем № 129 ООН параметры ребенка должны соответствовать указанным ниже требованиям.

Положение лицом против направления движения: рост ребенка: 40-105 см/ вес ребенка ≤ 19 кг; Положение лицом по направлению движения: Возраст ребенка ≥ 15 мес./ рост ребенка: 76 -105 см/ вес ребенка ≤ 19кг;

Режим сиденья-бустера: рост ребенка 100–150 см;

Перед установкой и использованием данного изделия прочтите все инструкции в настоящем руководстве.

! ВАЖНО: СОХРАНИТЕ ДЛЯ ИСПОЛЬЗОВАНИЯ В БУДУЩЕМ. ПРОЧТИТЕ ВНИМАТЕЛЬНО!

! Сохраните руководство по быстрому запуску для будущего использования.

Сведения о гарантии опубликованы на веб-сайте joiebaby.com

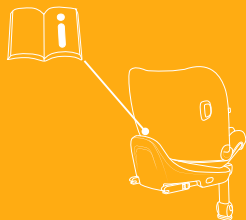

Спецификация деталей

Убедитесь в наличии всех деталей. В случае отсутствия какой-либо из деталей обратитесь в магазин, где было приобретено изделие.

- 1 Подголовник
 - 2 Подкладка сиденья
 - 3 Пряжка
 - 4 Регулировочный ремень
 - 5 Опорная ножка
 - 6 Кнопка регулировки наклона
 - 7 Фиксатор переднего колеса
 - 8 Кнопка поворота
 - 9 Накладки для плечевых ремней
 - 10 Вкладыш для младенцев
 - 11 Рычаг для регулировки подголовника
 - 12 Кнопка регулятора ISOFIX
 - 13 Кнопка регулировки опорной ножки
 - 14 Крепление ISOFIX
 - 15 Направляющие фиксаторов ISOFIX
 - 16 Боковой защитный экран
- *использование со стороны двери является обязательным

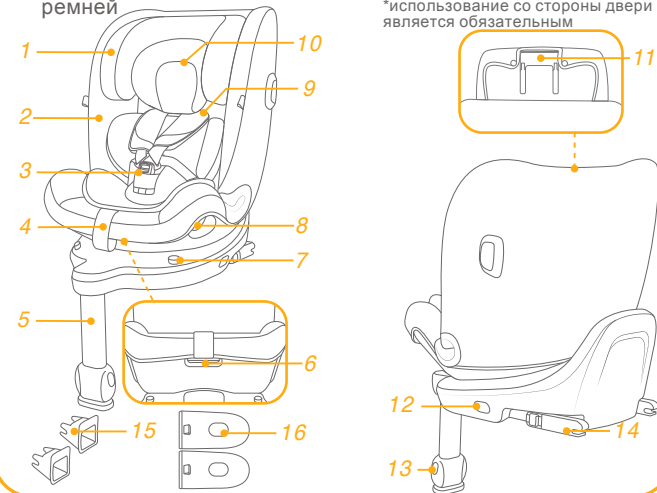

Принадлежность

Козырек

Принадлежности могут продаваться отдельно или не предлагаться в некоторых регионах.

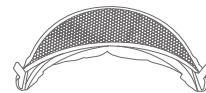

ПРЕДУПРЕЖДЕНИЯ

- ! ПРИ установке жесткие элементы конструкции и пластмассовые детали улучшенного детского автокресла должны располагаться и устанавливаться так, чтобы исключить вероятность их зажатия подвижным сиденьем или дверью автомобиля в процессе повседневной эксплуатации автомобиля.
- ! ЗАПРЕЩАЕТСЯ использовать улучшенное детское автокресло в положении лицом против направления движения на сиденьях, оснащенных активными фронтальными подушками безопасности.
- ! Для использования улучшенного детского автокресла в соответствии с Правилом ООН № 129 ребенок должен соответствовать указанным ниже требованиям.
- ! Режим для младенцев: рост ребенка 40–105 см/ макс. вес: 19 кг;
Режим для маленьких детей: рост ребенка 76–105 см/ макс. вес: 19 кг;
Режим для больших детей: рост ребенка 100–150 см;
- ! ВАЖНО! НЕ УСТАНАВЛИВАЙТЕ АВТОКРЕСЛО В НАПРАВЛЕНИИ ДВИЖЕНИЯ, ЕСЛИ РЕБЕНКУ НЕ ИСПОЛНИЛОСЬ 15 МЕСЯЦЕВ (См. инструкции).
- ! Улучшенное детское автокресло подходит для установки не во всех разрешенных автомобилях.
- ! Все ремни, удерживающие улучшенное детское автокресло в автомобиле, должны быть плотно натянуты. Опорная ножка должна упираться в пол автомобиля. Любые ремни, удерживающие ребенка, должны быть отрегулированы по размеру тела ребенка. Ремни не должны быть перекручены.

ПРЕДУПРЕЖДЕНИЯ

- ! Поместив ребенка в улучшенное детское автокресло, следует правильно пристегнуть его ремнями безопасности. Убедитесь, что поясная часть ремня расположена внизу и плотно фиксирует область таза.
- ! Данное улучшенное детское автокресло следует заменить, если оно подверглось высоким нагрузкам во время аварии. При аварии в данном изделии могут образоваться скрытые повреждения.
- ! Помните об опасности внесения любых изменений и дополнений в конструкцию данного изделия без разрешения компетентного органа, а также об опасности несоблюдения инструкций по установке, предоставленных производителем улучшенного детского автокресла.
- ! Не допускайте попадания на улучшенное детское автокресло прямых солнечных лучей, т.к. оно может нагреться и вызвать дискомфорт при контакте с кожей ребенка. Перед тем, как поместить ребенка в улучшенное детское автокресло, всегда проверяйте на ощупь температуру ее поверхности.
- ! КАТЕГОРИЧЕСКИ ЗАПРЕЩАЕТСЯ оставлять ребенка в улучшенном детском автокресле без присмотра.
- ! Любой багаж и другие предметы должны быть надежно закреплены, так как они могут причинить травмы при аварии.
- ! ЗАПРЕЩАЕТСЯ ИСПОЛЬЗОВАТЬ улучшенное детское автокресло без тканевой обивки.
- ! Заменять тканевую обивку допускается только обивкой, рекомендованной производителем, т.к. тканевая обивка является неотъемлемой частью конструкции данного детского удерживающего устройства.

ПРЕДУПРЕЖДЕНИЯ

- ! Перед покупкой данного улучшенного детского автокресла следует удостовериться, что его можно правильно установить в вашем автомобиле.
- ! Ни одно улучшенное детское автокресло НЕ гарантирует полную защиту от травм в случае аварии. Однако правильное использование данного улучшенного детского автокресла уменьшает риск причинения тяжелых травм или смерти ребенка.
- ! **ЗАПРЕЩАЕТСЯ** устанавливать данное улучшенное детское автокресло с нарушением инструкций, изложенных в настоящем руководстве. Это создает значительный риск причинения травм или смерти ребенка.
- ! **ЗАПРЕЩАЕТСЯ** использовать улучшенное детское автокресло, у которого имеются повреждения или отсутствуют детали.
- ! **ЗАПРЕЩАЕТСЯ** одевать ребенка в одежду большого размера, так как при этом невозможно правильно и надежно пристегнуть ребенка ремнями за плечи и между ног.

Чрезвычайные ситуации

В случае чрезвычайного происшествия или аварийной ситуации следует незамедлительно оказать ребенку первую помощь и обратиться к врачу.

Информация об изделии

Установка с системой ISOFIX

1. Это улучшенное детское удерживающее устройство типа i-Size. Оно утверждено Правилom ООН № 129 для установки на автомобильных сиденьях, совместимых со стандартом "i-Size", согласно информации производителей автомобилей, которая содержится в руководстве к автомобилям.
2. В случае появления сомнений обращайтесь к производителю или продавцу улучшенного детского удерживающего устройства.

Установка с помощью 3-точечного ремня безопасности

Установка с помощью 3-точечного ремня безопасности и системы ISOFIX

1. Это улучшенное детское удерживающее устройство типа i-Size с сиденьем-бустером. Оно утверждено Правилom ООН № 129 для установки, в основном, в «положениях автомобильных сидений i-Size», согласно информации производителей автомобилей, которая содержится в руководстве к автомобилям.
2. В случае появления сомнений обращайтесь к производителю или продавцу улучшенного детского удерживающего устройства.

Материалы Пластик, металл, ткань

Номер патента Патенты оформляются

Выберите способ установки

ECE R129	Параметры ребенка	Способ установки	Иллюстрация установки	Примерный возраст	Позиция сиденья
	40 - 105 см/ ≤19 кг	Положение лицом против направления движения		Примерно 4 года	Позиция 1-5
	76 - 105 см/ ≤19 кг	Положение лицом по направлению движения		15 месяцев - примерно 4 лет	Позиция 1-5
	100-150 см	Детское удерживающее устройство-бустер		3.5–12 лет	Позиция 1-5

Вопросы установки

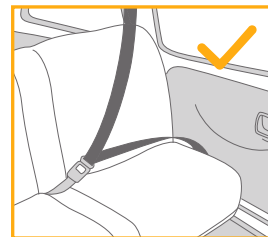
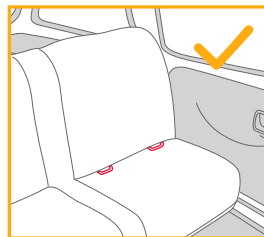

Использование бокового защитного экрана

См. рисунки ① - ②

1. Улучшенное детское автокресло поставляется со съемным боковым защитным экраном. Использование бокового защитного экрана со стороны двери автомобиля является обязательным. Установка показана в ①.
2. Нажмите на кнопку фиксатора, чтобы снять боковой защитный экран. ②
3. Если экран не используется, храните его согласно инструкциям.

Регулировка высоты подголовника и плечевых ремней

См. рисунки 3 - 7

Отрегулируйте подголовник и проверьте высоту плечевых ремней по рис. 3 и 4 и 5 и 6 и 7

! В режиме лицом против направления движения плечевые ремни должны располагаться на уровне или ниже плеч ребенка. 3

! В режиме лицом по направлению движения плечевые ремни должны располагаться на уровне или немного выше плеч ребенка. 4

! В режиме сиденья-бустера плечевые направляющие для ремня безопасности должны располагаться на уровне плеч ребенка. 5

Чтобы отрегулировать высоту подголовника, нажмите на рычаг для регулировки подголовника и при этом потяните подголовник вверх или вниз так, чтобы он защелкнулся в одном из 14 положений. 7

! При изменении высоты подголовника из положения 11 до положения 14 пространство для плеч увеличивается.

Регулировка наклона

См. рисунки 8 - 9

Сожмите кнопку регулировки наклона и установите улучшенное детское автокресло в нужное положение. 8 и 9

Доступно 5 положений наклона, которые можно использовать для режимов лицом против направления движения, по направлению движения и сиденья-бустера. 9

Установка основания

См. рисунки 10 - 15

1. Вставьте направляющие ISOFIX, которые помогут вам выполнить установку. 10
2. Нажмите на кнопку регулятора ISOFIX, чтобы выдвинуть фиксаторы ISOFIX. 12 -1 и 12 -2
3. Убедитесь в том, что оба фиксатора ISOFIX надежно закреплены в точках крепления ISOFIX. Цвет индикаторов обоих фиксаторов ISOFIX должен быть зеленым. 13 -1
- ! Нажмите на кнопку регулятора ISOFIX еще раз и прижмите сиденье к спинке кресла автомобиля.
4. Прикрепив фиксаторы ISOFIX, опустите опорную ножку до пола. Если индикатор опорной ножки зеленый, это значит, что опорная ножка установлена правильно. 13 -2
5. Сожмите кнопку фиксатора опорной ножки и отрегулируйте длину ножки. 13 -3
- ! Всегда проверяйте, чтобы опорная ножка полностью упиралась в пол и была зафиксирована, даже если в автокресле нет ребенка.

Снятие сиденья

1. Чтобы извлечь из автомобиля, нажмите на кнопку регулятора ISOFIX и потяните основание от спинки сиденья автомобиля. Затем нажмите и высвободите фиксаторы из системы крепления ISOFIX автомобиля. 14 -1 & 14 -2
2. Во избежание повреждений во время движения нажмите на кнопку регулятора ISOFIX 15 -1 и полностью сложите фиксатор. 15 -2

Установка в режиме лицом против направления движения

(Рост ребенка: 40-105 см/ вес ребенка ≤ 19 кг/ с младенчества до 4 лет)

См. рисунки 16 - 23

! Установите улучшенное детское автокресло на заднее сиденье автомобиля. Затем посадите ребенка в улучшенное детское автокресло.

Нажмите на кнопку поворота, чтобы повернуть автокресло для удобства посадки/ высадки ребенка сбоку, а затем поверните автокресло в положение лицом против направления движения автомобиля. 16и17

! Нажмите на кнопку поворота с любой стороны, чтобы повернуть улучшенное детское автокресло.

Фиксация ребенка

1. Чтобы увеличить длину плечевых ремней, нажмите на кнопку регулировки ремней и вытащите плечевой ремень на необходимую длину. 18
2. Нажмите на красную кнопку и расстегните ремень. 19
3. Зафиксируйте пряжки с обеих сторон сиденья, как показано на рис. 20, чтобы удобнее усадить ребенка в положении лицом против направления движения.

Использование вкладыша для младенцев

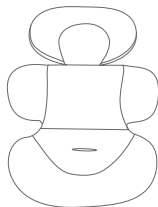

Рекомендуется использовать весь вкладыш для младенцев ростом до 60 см или до тех пор, пока ребенок не перерастет этот вкладыш. Вкладыш для младенцев улучшает защиту от ударов.

4. Посадите ребенка в улучшенное детское автокресло и поместите обе руки под ремни.
5. Застегните пряжку. См. рис. 21
6. Потяните вниз регулировочный ремень на нужную длину, чтобы хорошо зафиксировать ребенка. 22
 - ! Обязательно пристегивайте ребенка ремнями. Ремни должны быть хорошо натянуты, без провисания.
 - ! Расстояние между ребенком и плечевыми ремнями должно примерно соответствовать толщине ладони.
 - ! Если сиденье собрано и повернуто на место правильно, кнопка поворота станет зеленой; иначе она будет красной. 23
 - ! Обязательно проверяйте, чтобы улучшенное детское автокресло было зафиксировано (в положении лицом по направлению движения или против направления движения), независимо от нахождения в нем ребенка.

Установка в режиме лицом по направлению движения

(Рост ребенка: 76-105 см/ вес ребенка: ≤ 19 кг/ 15 месяцев - приблизительно 4 года)

См. рисунки 24 - 31

! Установите улучшенное детское автокресло на заднее сиденье автомобиля. Затем посадите ребенка в улучшенное детское автокресло.

Нажмите на кнопку поворота, чтобы повернуть автокресло для удобства посадки/ высадки ребенка сбоку, а затем поверните автокресло в положение лицом по направлению движения автомобиля. 24и25

! Нажмите на кнопку поворота с любой стороны, чтобы повернуть улучшенное детское автокресло.

Фиксация ребенка

1. Чтобы увеличить длину плечевых ремней, нажмите на кнопку регулировки ремней и вытащите плечевой ремень на необходимую длину. 26
2. Нажмите на красную кнопку и расстегните пряжку ремней. 27
 - ! Извлеките вкладыш для младенцев в положении лицом по направлению движения. 28

3. Застежки пряжки следует поднести на внешней стороне улучшенного детского автокресла, чтобы их зафиксировать.
 4. Посадите ребенка в улучшенное детское автокресло и поместите обе руки под ремни.
 5. Застегните пряжку.
 6. Потяните вниз регулировочный ремень на нужную длину, чтобы хорошо зафиксировать ребенка. **29**
 7. Нажмите на кнопку фиксатора передних колес **30-1**, поворачивая сиденье в положение лицом по направлению движения. **30-2**
- !** Если сиденье собрано и повернуто на место правильно, кнопка поворота станет зеленой, иначе она будет красной. **30**
- !** Обязательно проверяйте, чтобы улучшенное детское автокресло было зафиксировано (в положении лицом по направлению движения или против направления движения), независимо от нахождения в нем ребенка
- !** Фиксаторы ISOFIX необходимо закрепить в точках крепления ISOFIX. **31-1**
- !** Правильно установите опорную ножку, чтобы индикатор стал зеленого цвета. **31-2**
- !** Обязательно пристегивайте ребенка ремнями. Ремни должны быть хорошо натянуты, без провисания.
- !** ЗАПРЕЩАЕТСЯ использование в положении лицом по направлению движения при перевозке детей ростом менее 76 см и возрастом менее 15 месяцев.

Использование в режиме сиденья-бустера

(Рост ребенка 100-150 см/ с 3.5 до 12 лет)

См. рисунки **32 - 39**

- !** Установите улучшенное детское автокресло на заднее сиденье автомобиля. Затем посадите ребенка в улучшенное детское автокресло.
- !** Извлеките вкладыш для младенцев в режиме сиденья-бустера.

Фиксация ребенка

1. Нажмите на красную кнопку и растяните пряжку ремней. **33**
 2. Снимите накладку для пахового ремня и уберите на хранение. **34**
 3. Уберите паховый и плечевой ремни с накладками в соответствующие отсеки. **35и36и37**
 4. Отрегулируйте высоту подголовника так, чтобы его нижняя часть находилась на уровне плеч ребенка.
 5. Пристегните к ремню безопасности.
- !** Плечевая часть ремня безопасности должна проходить через плечевую направляющую для ремня безопасности. **39-1**
- !** Цвет индикаторов креплений обоих фиксаторов ISOFIX должен быть зеленым.
- !** Установка с помощью креплений ISOFIX в режиме бустера выполняется по желанию. Если используются крепления ISOFIX, то при соединении с анкерными фиксаторами цвет обоих индикаторов должен быть зеленым. **39**
- !** Улучшенное детское автокресло запрещается использовать, если пряжка ремня безопасности (гнездовая часть) слишком длинная и не позволяет надежно закрепить улучшенное детское автокресло. **39-2**

Использование козырька

См. рисунки 40 - 43

Снятие тканевых деталей

См. рисунки 44 - 53

Нажмите красную кнопку, чтобы расстегнуть пряжку. 44

Выполните шаги 45 - 53, чтобы снять тканевые детали.

Чтобы снова надеть тканевые детали, выполните приведенные выше шаги в обратном порядке.

Уход за изделием

- ! Храните вкладыш для младенцев в местах, недоступных для детей.
- ! Тканевые детали следует стирать в холодной воде, при температуре не более 30°C.
- ! Запрещается гладить тканевые детали.
- ! Запрещается отбеливать тканевые детали и подвергать их химчистке.
- ! Запрещается использовать неразбавленные моющие средства, бензин и другие органические растворители для стирки улучшенного детского автокресла или основания. Это может привести к повреждению улучшенного детского автокресла.
- ! Не скручивайте тканевые детали при сушке. После этого на тканевых деталях могут образоваться складки.
- ! Вывешивайте тканевые детали для сушки в тени.
- ! Если улучшенное детское автокресло не используется в течение длительного времени, извлекайте его из автомобиля.



DA Velkommen til Joie™

Du har købt en fuldt certificeret autostol af høj kvalitet. Dette produkt er velegnet til brug af børn med højde op til 150cm.

Læs denne brugsvejledning omhyggeligt og følg alle monteringsstrinene, da dette er den ENESTE måde at beskytte dit barn mod alvorlige skader eller dødsfald i tilfælde af en ulykke, samt den eneste måde at dit barn kan sidde behageligt i autostolen.

Behold denne brugsvejledning til senere reference.

Bekræft venligst

For at bruge denne forstærket Joie-autostol med i-Size ISOFIX-spænder, der er i overensstemmelse med FN-forordningen nr. 129 skal dit barn opfylde følgende krav.

Bagudvendt: Barnets højde 40-105 cm/Barnets vægt ≤ 19 kg;
Fremadvendt: Barnets alder ≥ 15 m/Barnets højde 76-105 cm/Barnets vægt ≤ 19 kg;

Selepude: Barnets højde 100cm-150cm;

Læs alle instruktionerne i denne vejledning, inden produktet monteres og tages i brug.

! VIGTIGT: GEM DENNE VEJLEDNING TIL SENERE BRUG. LÆS DENNE VEJLEDNING OMHYGGELIGT.

! Gem venligst hurtigstartvejledningen til fremtidig brug.

Besøg vores websted på joiebaby.com for at få oplysninger om garanti

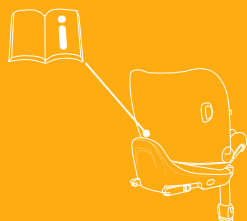

Liste over dele

Kontroller, at der ikke mangler nogen dele. Kontakt venligst din forhandler, hvis noget mangler.

- | | |
|----------------------------------|--------------------------------------|
| 1 Nakkestøtte | 10 Indlæg til spædbørn |
| 2 Sædepude | 11 Justeringshåndtag til hovedstøtte |
| 3 Spænde | 12 ISOFIX-justeringsknop |
| 4 Selejustering | 13 Justeringsknop til benstøtte |
| 5 Benstøtte | 14 ISOFIX-spænde |
| 6 Knap til justering af ryglænet | 15 ISOFIX-spændestyr |
| 7 Drejelås | 16 Sideskærm |
| 8 Knap til at dreje enheden | *må kun bruges på dørsiden |
| 9 Skulderselebetræk | |

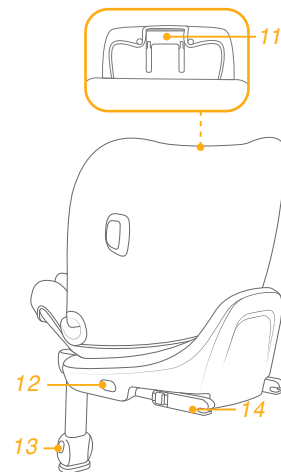
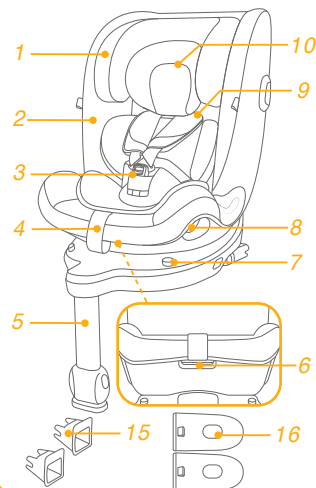

Tilbehør

Kaleche

Tilbehør sælges muligvis separat og er muligvis ikke tilgængeligt i dit område.

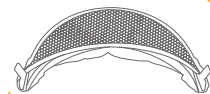

ADVARSEL

- ! Når autostolen monteres, skal du holde øje med at dens hårde genstande og plastdele ikke kan komme i klemme i et bevægeligt sæde eller i en køretøjets døre ved dagligt brug af køretøjet.
- ! Autostolen må IKKE bruge i bagudvendt stilling på sæder med en aktiv airbag foran.
- ! For at bruge denne autostol i henhold til FN regulativ nr. 129, skal dit barn opfylde følgende krav.
- ! Funktion til babyer: Børnehøjde 40-105 cm/
maks. 19 kg;
Funktion til børn: Børnehøjde 76-105 cm/
maks. 19 kg;
Funktion til yngre børn: Barnets højde 100-150 cm;
- ! VIGTIGT - AUTOSTOLEN MÅ IKKE VENDRE FREMAD, FØR BARNET ER OVER 15 MÅNEDER (se vejledningerne)
- ! Autostolen passer muligvis ikke til alle godkendte køretøjer.
- ! En sele, der holder autostolen fast til køretøjet, skal altid sidde stramt, og støttebenet skal røre bunden i køretøjet. En sele, der fastholder barnet, skal justeres, så den passer til barnets krop. En sele må aldrig være snoet.

ADVARSEL

- ! Når dit barn er anbragt i denne autostol, skal sikkerhedsselen bruges korrekt. Sørg for, at alle skødestropper sidder lavt, så bækkenet sidder fast.
- ! Hvis denne forstærket autostol udsættes for voldsomme belastninger i en ulykke, skal den skiftes. En ulykke kan forårsage skader, som ikke kan ses.
- ! Vær opmærksom på faren ved at foretage ændringer eller tilføjelser til anordningen, uden godkendelse af den typegodkendende myndighed, og faren ved ikke at følge autostolens installationsvejledninger, der følger med produktet.
- ! Denne forstærkede autostol skal holdes væk fra sollys, da den ellers kan blive for varm for barnets hud. Mærk altid efter med en hånd, inden du anbringer barnet i autostolen.
- ! Efterlad ALDRIG dit barn i autostolen uden opsyn.
- ! Bagage eller andre genstande kan føre til skader i tilfælde af et sammenstød, og de skal derfor spændes ordentligt fast.
- ! Autostolen må IKKE bruges uden de bløde dele.
- ! De bløde dele må ikke erstattes med nogen andre dele, undtagen dele der anbefales af producenten, da de bløde dele er en integreret del af autostolens funktion.

ADVARSEL

- ! Kontroller, om denne autostol kan monteres korrekt i dit køretøj, før du køber det.
- ! INGEN autostol kan garantere en fuld beskyttelse imod kvæstelser ved en ulykke. Korrekt brug af denne autostol kan dog nedsætte risikoen for alvorlige kvæstelser eller dødsfald.
- ! Du MÅ IKKE montere autostolen uden at følge instruktionerne og advarslerne i denne brugsanvisning, da du ellers kan udsætte dit barn for alvorlig risiko for personskade eller dødsfald.
- ! Brug IKKE denne autostol, hvis den er beskadiget eller mangler dele.
- ! Barnet MÅ IKKE have for stort tøj på, da dette kan gøre, at barnet ikke spændes ordentligt og sikkert fast af skulderselerne og selerne mellem lårene.

Nødsituation

I tilfælde af en nødsituation eller ulykker er det vigtigst, at dit barn straks får førstehjælp og lægebehandling.

Produktoplysninger

Ved montering med ISOFIX-systemet

1. Dette er et forstærket "i-Size" autostolsystem. Det er - i henhold til FN-forordningen nr. 129 - godkendt til brug i i-Size-kompatible sæder i køretøjer, som er angivet af bilproducenterne i køretøjets brugervejledning.
2. Hvis du er i tvivl, skal du kontakte producenten af autostolen eller din forhandler.

Opstilling med 3-punktssele



Opstilling med 3-punktssele + ISOFIX-systemet

1. Dette er et i-Size autostol-system. Det er - i henhold til FN-regulativ nr.129 - godkendt til brug i "i-Size siddepositioner", som er angivet af bilproducenterne i køretøjets brugervejledning.
2. Hvis du er i tvivl, skal du kontakte producenten af autostolen eller din forhandler.

Materialer Plastik, metal, stof

Patentnummer Afventer patent

Vælg din opstillingsmåde

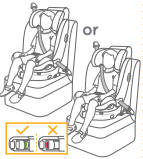
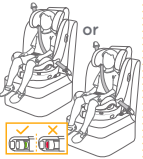
	Barnets størrelse	Opstillingsmåde	Billede af opstilling	Referencealder	Sædeposition
ECE R129	40-105 cm/ ≤19 kg	Bagudvendt		Ca. 4 år	Position 1-5
	76-105 cm/ ≤19 kg	Fremadvendt		15 måneder til ca. 4 år	Position 1-5
	100-150 cm	Autostol	 	3.5-12 år	Position 1-5

Monteringsproblemer

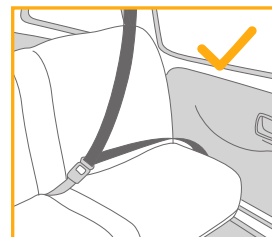
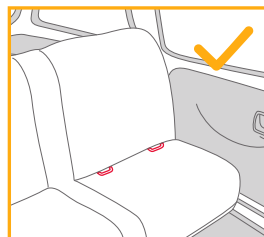

Brug sideskærmen

Se billederne ① - ②

1. Autostolen er udstyret med en aftagelig sideskærm. Sideskærmen SKAL bruges på dørsiden i køretøjet. Monteringen er vist i ①.
2. Tryk på frigivelsesknappen for, at fjerne sideskærmen. ②
3. Den skal opbevares rigtigt, når den ikke er i brug.

Højdeindstilling af nakkestøtte og skulderseler

Se billederne ③ - ⑦

Juster nakkestøtten og sørg for, at skulderselen er i den korrekte højde ifølge ③&④&⑤&⑥&⑦

! Når autostolen bruges i bagudvendt stilling, skal højden på skulderselen passe med barnets skuldre. ③

! Når autostolen bruges i fremadudvendt stilling, skal højden på skulderselen være ved eller lige over barnets skuldre. ④

! Når autostolen bruges på selepude-funktionen, skal højden på skulderselen passe med barnets skuldre. ⑤

For at justere nakkestøttens højde, skal du først trykke på justeringshåndtaget og træk eller tryk nakkestøtten op eller ned, indtil den klikker sig fast i en af de 14 stillinger. ⑦

! Skulderrummet udvides, efterhånden som nakkestøttens højde justeres til positionerne 11. til 14.

Indstilling af ryglænet

Se billederne ⑧ - ⑨

Tryk på knappen til justering af ryglænet, for at justere autostolen til den ønskede stilling. ⑧&⑨

Der er 5 tilbagelænedede stillinger, der kan bruges til bagudvendt stilling, fremadvendt stilling og til selepude-funktionerne. ⑨

Montering af bunden

Se billederne ⑩ - ⑮

1. Sæt ISOFIX-styrene i for at hjælpe med monteringen. ⑩
2. Tryk på ISOFIX-justeringsknappen, for at udvide ISOFIX. ⑫ -1&⑫ -2
3. Sørg for, at begge ISOFIX-spænderne er sikkert fastgjort til deres ISOFIX-spændepunkt. Farven på indikatorerne på begge ISOFIX-spænderne skal være helt grøn. ⑬ -1
- ! Tryk på ISOFIX-justeringsknappen igen, samtidig med at du trykker sædet tilbage, indtil det rører køretøjssædets ryglæn.
4. Når ISOFIX-spændet er sat på, skal støttebenet trækkes mod bunden af køretøjet. Når indikatoren på støttebenet viser grøn, sidder støttebenet rigtigt. ⑬ -2
5. Tryk på frigivelsesknappen til støttebenet, og tryk det opad. ⑬ -3
- ! Sørg altid for, at støttebenet rører gulvet og er låst, selv når barnet ikke er i autostolen.

Fjernelse af autostolen

1. For at tage den ud af køretøjet, skal du trykke på ISOFIX-justeringsknappen og trække bunden ud af sædet. Tryk på spænderne og løsn dem fra køretøjets ISOFIX-spændepunkter. ⑭ -1 & ⑭ -2
2. For at forhindre skade under transport, skal du trykke på ISOFIX-justeringsknappen ⑮ -1 og folde spændet helt sammen. ⑮ -2

Brug af autostolen i bagudvendt stilling

(Barnets højde 40-105 cm/Barnets vægt ≤ 19 kg/
spædbørn - 4 år gammel)

Se billederne 16 - 23

! Stil autostolen på bagsædet i køretøjet, og put derefter barnet i autostolen.

Tryk på knappen til at dreje autostolen, så barnet nemmere kan tages ud og puttes i stolen, og drej derefter autostolen til bagudvendt stilling.

16 & 17

! Tryk på knappen til at dreje autostolen på en af siderne, for at dreje autostolen.

Sådan spændes barnet fast

1. For at forlænge skulderselerne, skal du trykke på knappen til selejustering, mens du trækker skulderselerne ud for at løsne dem. 18
2. Lås spændet op ved, at trykke på den røde knap. 19
3. Spænd spænderne på begge sider af sædet, som vist på 20 der er på begge sider af sædet, så det er nemmere at anbringe barnet i bagudvendt stilling.

Brug indlægget til spædbørn



Vi anbefaler at bruge indlægget, mens barnet er under 60 cm, eller indtil barnet er for stort til indlægget. Indlægget til spædbørn beskytter mere mod stød fra siden.

4. Anbring barnet i autostolen, og før begge arme gennem selerne.
 5. Lås spændet. Se venligst 21
 6. Træk selejusteringen nedad, og juster selen til den ønskede længde, så dit barn er spændt ordentligt fast. 22
- ! Sørg altid for at barnet er spændt fast med selen, og at selen sidder ordentligt og ikke for løs.
- ! Sørg for, at afstanden mellem barnet og skulderselerne er ca. den samme som tykkelsen af en hånd.
- ! Når autostolen er drejet på plads og spændt rigtigt fast, viser drejeknappen grøn. Hvis ikke, er den rød. 23
- ! Sørg altid for, at autostolen er låst (i bagudvendt/fremadvendt stilling), også selvom barnet ikke er i autostolen.

Brug af autostolen i fremadvendt stilling

(Barnets højde 76-105 cm/Barnets vægt ≤ 19 kg/
15 måneder - ca. 4 år gammel)

Se billederne 24 - 31

! Stil autostolen på bagsædet i køretøjet, og put derefter barnet i autostolen.

Tryk på knappen til at dreje autostolen, så barnet nemmere kan tages ud og puttes i stolen, og drej derefter autostolen til fremadvendt stilling. 24 & 25

! Tryk på knappen til at dreje autostolen på en af siderne, for at dreje autostolen.

Sådan spændes barnet fast

1. For at forlænge skulderselerne, skal du trykke på knappen til selejustering, mens du trækker skulderselerne ud for at løsne dem. 26
 2. Lås selespændet op ved at trykke på den røde knap. 27
- ! Fjern indlægget til spædbørn, når selepude-funktionen bruges. 28

3. Placer spænderne på ydersiden af autostolen, så spænderne holdes på plads.
 4. Anbring barnet i autostolen, og før begge arme gennem selerne.
 5. Lås spændet.
 6. Træk selejusteringen nedad, og juster selen til den ønskede længde, så dit barn er spændt ordentligt fast. ²⁹
 7. Tryk på knappen til drejelåsen ³⁰⁻¹, samtidig med at autostolen drejes til fremadvendt stilling. ³⁰⁻²
- ! Når autostolen er drejet på plads og spænd rigtig fast, viser drejeknappen grøn, Hvis ikke, er den rød. ³⁰
 - ! Sørg altid for, at autostolen er låst (i bagudvendt/fremadvendt stilling), også selvom barnet ikke er i autostolen.
 - ! ISOFIX-spænderne skal fastgøres og fastlåses til ISOFIX-spændepunkterne. ³¹⁻¹
 - ! Støttebenet skal installeres korrekt, så den grønne indikator vises. ³¹⁻²
 - ! Sørg altid for at barnet er spændt fast med selen, og at selen sidder ordentligt og ikke for løs.
 - ! Brug IKKE autostolen i fremadvendt stilling, før barnet er mindst 76 cm høj OG 15 måneder gammel.

Brug på selepude-funktionen (Barnets højde 100-150 cm/3.5-12 år gammel)

Se billederne ³² - ³⁹

- ! Stil autostolen på bagsædet i køretøjet, og put derefter barnet i autostolen.
- ! Fjern indlægget til spædbørn, når selepude-funktionen bruges.

Sådan spændes barnet fast

1. Lås selespændet op ved at trykke på den røde knap. ³³
 2. Tag betrækket af skridtselen og gem det væk. ³⁴
 3. Gem skridtselen og skuldarselen med betrækket væk i rummene. ^{35&36&37}
 4. Juster nakkestøtten, så nakkestøttens underside er plan med barnets skuldre.
 5. Spænd fast med sikkerhedsselen i køretøjet.
- ! Skuldarselen skal føres gennem hullet til skuldarselen. ³⁹⁻¹
 - ! Farven på indikatorerne på begge ISOFIX-spændene skal være helt grøn.
 - ! Montering med ISOFIX-spænderne på booster-funktionen er valgfrit. Hvis ISOFIX-spænderne bruges, skal du sørge for, at indikatorfarverne på hver spænde er helt grøn, når de spændes fast til spændingspunkterne. ³⁹
 - ! Autostolen må ikke bruges, hvis spændet på køretøjets sikkerhedssele (hunstikket) er for langt til at fastgøre autostolen sikkert. ³⁹⁻²

Brug af kalechen

Se billederne 40 - 43

Sådan tages de bløde dele af

Se billederne 44 - 53

Tryk på den røde knap for at åbne låsebeslaget. 44

Følg trinene 45 - 53 for, at tage de bløde dele af.

For at sætte de bløde dele på igen skal du gentage ovenstående trin i omvendt rækkefølge.

Pleje og vedligeholdelse

- ! Opbevar indlægget til spædbørn et sted uden for barnets rækkevidde.
- ! De bløde dele skal vaskes i koldt vand under 30 °C.
- ! De bløde dele må ikke stryges.
- ! De bløde dele må ikke vaskes med blegemiddel eller kemiske rengøringsmidler.
- ! Brug ikke ufortyndede rengøringsmidler, rensebenzin eller andre organiske opløsningsmidler til at vaske autostolen eller bunden. Det kan beskadige autostolen.
- ! Undgå at vride de bløde dele for meget, når de skal tørres. Det kan give de bløde dele folder.
- ! De bløde dele skal hænges til tørre i skyggen.
- ! Hvis den forstærkede babyautostol ikke skal bruges i længere tid, skal den tages ud af køretøjet.



Ön egy kitűnő minőségű, teljes mértékben jóváhagyott biztonságos gyerekülést vásárolt. Ez a termék megfelelő legfennebb 150cm magasságú.

Olvasa el figyelmesen a használati utasítást és kövesse a szerelési lépéseket, mert ez az EGYETLEN mód arra, hogy megvédje gyermekét komoly sérülésektől vagy haláltól egy baleset esetén és hogy kényelmet biztosítson gyermekének a termék használata közben.

Kérjük, őrizze meg a használati útmutatót a jövőbeni felhasználásra.

Kérjük hagyja jóvá

Ahhoz, hogy ezt a Joie fejlett gyerekülést az UN 129. számú Szabványnak megfelelően tudja használni az i-Size ISOFIX csatolókkal, a gyermekének a következő követelményeknek kell megfelelnie.

Hátránézó: Gyerek magassága 40cm-105cm / Gyerek súlya ≤ 19kg;

Előrenézó: Gyerek életkora ≥ 15 hónap/ Gyerek magassága 76cm-105cm/ Gyerek súlya ≤ 19kg;

Emelőszék: Gyerek magassága 100cm-150cm;

A termék használata és szerelése előtt olvassa el az útmutatóban lévő összes utasítást.

! FONTOS: ŐRIZZE MEG A KÉSŐBBIEKRE. KÉRJÜK OLVASSA EL FIGYELMESEN.

! Kérjük, őrizze meg a gyorsindítási útmutatót későbbi használatra.

Garanciális információkért kérjük, látogasson el weboldalunkra a joiebaby.com oldalon.

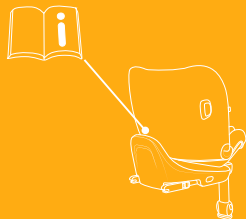

Alkatrészek listája

Kérjük győződjön meg, hogy nincsenek hiányzó részek. Kérjük vegye fel a kapcsolatot a forgalmazóval, ha hiányzik valami.

- | | |
|-----------------------|--------------------------------|
| 1 Fejtámasz | 10 Csecsemő betét |
| 2 Üléspárna | 11 Fejtámasz állító kar |
| 3 Csatló | 12 ISOFIX állító gomb |
| 4 Állítási heveder | 13 Terhelő láb állító gomb |
| 5 Terhelő láb | 14 ISOFIX csatoló |
| 6 Döntés állító gomb | 15 ISOFIX csatoló vezeték |
| 7 Forgózár | 16 Oldalsó ütésvédő |
| 8 Forgató gomb | *csak ajtó oldalán használható |
| 9 Vállhármszj borítók | |

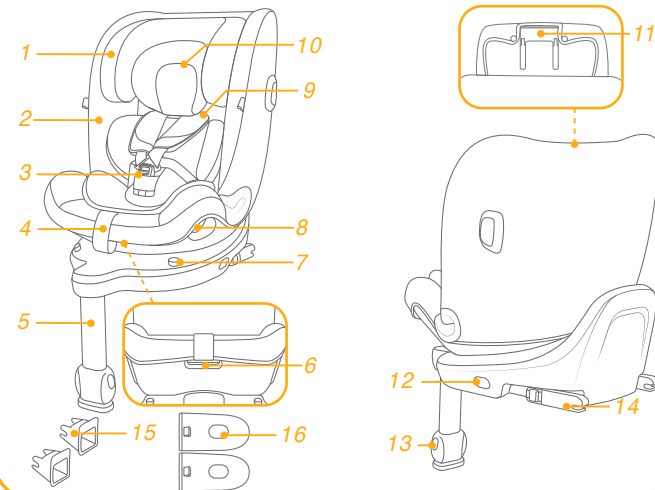

Tartozékok

Ülés

Tartozékokat árulhatnak külön vagy megtörténhet hogy nem elérhetőek a régiótól függően.

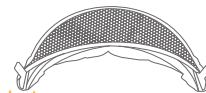

FIGYELEM

- ! **LEGYEN** elővigyázatos hogy a fejlett gyerekülés kemény elemei és műanyag alkatrészei úgy legyenek szerelve és elhelyezve, hogy ne csipődhessenek be a mozdítható székekkel vagy a gépkocsi ajtójával, a gépkocsi mindennapos használata során.
- ! **NE** használja az előrenéző fejlett gyerekülés rendszert olyan ülés helyzetben ahol aktív első légzsák van szerelve.
- ! Ahhoz, hogy ezt fejlett gyerekülést az UN 129. számú Szabálynak megfelelően tudja használni, a gyermekének a következő követelményeknek kell megfelelnie.
- ! **Csecsemő mód:** Gyerek magassága 40cm-105cm / max 19kg;
Kisgyerek mód: Gyerek magassága 76cm-105cm / max 19kg;
Junior mód: Gyerek magassága 100cm-150cm;
- ! **FONTOS - NE HASZNÁLJA ELŐRENÉZŐ HELYZETBEN MIELŐTT A GYEREK BETÖLTI A 15 HÓNAPOT** (Lásd az útmutatásokat).
- ! Megtörténhet, hogy a fejlett gyerekülés nem talál minden jóváhagyott gépkocsiba.
- ! Bármely szijpánt amely a fejlett gyerekülést a gépkocsihoz rögzíti feszített kell legyen, minden tartóláb a gépkocsi padlójával kell érintkezzen, minden szijpánt amely a gyereket tartja a gyerek testéhez kell legyen igazítva és a szijpántok ne csavarodjanak meg.

FIGYELEM

- ! Miután a gyereket a fejlett gyerekülésbe helyezte, a biztonsági övet helyesen kell használni. Bármilyen csípőhámot használjon lent, úgy tegye, hogy a medence szorosan álljon.
- ! A fejlett gyerekülést ki kell cserélni amennyiben az baleset során erős stressznek volt kitéve. Egy baleset okozhat olyan sérülést, amelyet nem láthat.
- ! Vegye figyelembe annak veszélyét, hogy bármilyen módosítást vagy hozzáadást végezzen az eszközön a megfelelő hivatal engedélye nélkül, és annak veszélyét hogy ha nem követi pontosan a szerelési útmutatót, amelyet a gyerekülés gyártója bocsátott rendelkezésére.
- ! Kérjük tartsa ezt a fejlett gyerekülést távol napsütéstől, mert túlforrósodhat a gyerek bőre számára. Mindig érintse meg a fejlett gyerekülést, mielőtt a gyereket belehelyezné.
- ! **SOHA** ne hagyja a gyermekét felügyelet nélkül ebben a fejlett gyerekülésben.
- ! Minden csomagot vagy más olyan tárgyat amely ütközés esetén sérülést okozhat, megfelelően rögzíteni kell.
- ! A fejlett gyerekülést **NE HASZNÁLJA** a puha belsők nélkül.
- ! A puha belsőket nem szabad mással kicserélni, mint a gyártó által ajánlottal, mert a puha belső a gyerekülés szerves része.

FIGYELEM

- ! **Vásárlás előtt kérjük ellenőrizze, hogy a fejlett gyerekülés megfelelően beszerelhető a gépkocsijába.**
- ! **SEMMILYEN fejlett gyerekülés nem biztosít teljes védelmet egy baleset esetén. Ennek ellenére ennek a fejlett gyerekülésnek megfelelő használata csökkenti a gyermek súlyos sérülésének vagy halálának esélyét.**
- ! **NE szerelje fel ezt a fejlett gyerekülést anélkül, hogy követné a jelen kézikönyv utasításait, másképp komoly sérülés vagy halálveszélynek teheti ki a gyermekét.**
- ! **NE használja ezt a fejlett gyerekülést ha sérült, vagy részei hiányoznak.**
- ! **NE öltöztesse a gyermekét nagy méretű ruhába, ez megakadályozhatja, hogy , megfelelően bekösse a váll hámszíjakat és a lába közötti övet.**

Sürgősség

Sürgősség vagy baleset esetén a legfontosabb, hogy a gyerekek viselje gondját azonnali elsősegéllyel vagy orvosi kezeléssel.

Termékinformáció

Szerelés ISOFIX rendszerrel

1. Ez egy „i-Size” Fejlett Gyerekülés Rendszer. Az UN 129. számú Szabványnak megfelelően engedélyezett a használata egy i-Size kompatibilis gépkocsiülésben, ahogy azt a gépkocsi gyártója leírja a használati utasításban.
2. Amennyiben kétsége lenne, tanácskozzon a Fejlett Gyerekülés Rendszer gyártójával vagy eladójával.



3 pontos biztonsági övvel való szereléshez

3 pontos biztonsági övvel való szereléshez + ISOFIX rendszer esetén

1. Ez egy i-Size emelőszék Fejlett Gyerekülés Rendszer. Az UN 129. számú Szabványnak megfelelően engedélyezett elsődleges használata egy i-Size üléspozícióban, ahogy azt a gépkocsi gyártója leírja a használati utasításban.
2. Amennyiben kétsége lenne, tanácskozzon a Fejlett Gyerekülés Rendszer gyártójával vagy eladójával.

Anyag	Műanyag, fém, szövet
Szabványszám	Szabvány fenntartott

Válassza ki a szerelést

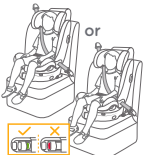
Gyerek mérete	Szerelési mód	Szerelési ábra	Referencia életkor	Üléshelyzet
40cm-105cm/ ≤19kg	Hátranéző		Kb 4 év	1-5 pozíció
76cm-105cm/ ≤19kg	Előrenéző:		15 hónaptól kb 4 évig	1-5 pozíció
100cm-150cm	Emelőszél		3.5 - 12 év között	1-5 pozíció

Szerelési problémák

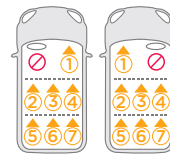
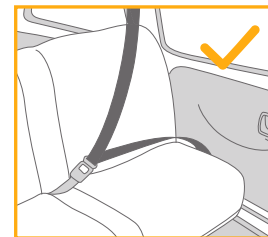
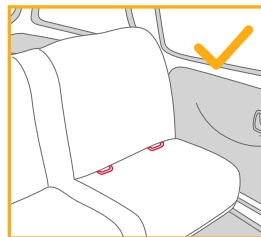

Használja az oldalsó ütésvédőt

lásd a képeket 1 - 2

1. A fejlett gyerekülést eltávolítható oldalsó ütésvédővel szállítják. Az oldalsó védelmet a gépkocsi ajtó felőli oldalán KELL használni a legjobb védelem érdekében. A szerelés itt látható itt **1**.
2. Nyomja meg a kiengedő gombot, hogy eltávolítsa az oldalsó ütésvédelmet. **2**
3. Kérjük, hogy használaton kívül megfelelően őrizze meg.

Magasság állítása fejtámasznak és vállhámszíjnak

lásd a képeket 3 - 7

Kérjük állítsa be a fejtámaszt és ellenőrizze, hogy a vállhámszíjak a helyes magasságban vannak 3&4&5&6&7 megfelelően.

! Amikor hátranéző módban használja, a vállhámszím magassága a gyerek vállával egy vonalban vagy az alatt kell legyen. 3

! Amikor előrenéző módban használja, a vállhámszím magassága a gyerek vállával egy vonalban vagy az fölött kell legyen. 4

! Amikor emelőszék módban használja, a vállhámszím vezetők a gyerek vállával egy vonalban kell legyenek. 5

A fejtámla magasságának beállításához először nyomja meg a beállító kart, majd húzza vagy nyomja lefelé a fejtámlát, amíg az be nem kattant a 14 pozíció egyikébe. 7

! A válltér kitágul, ahogy a fejtámla magasságát a 11. és 14. pozícióba állítja.

Döntés állítás

lásd a képeket 8 - 9

Nyomja meg a döntésállító gombot hogy a fejlett gyerekülést a megfelelő helyzetbe állítsa. 8&9

5 döntési pozíció áll rendelkezésre, amelyek hátrafelé néző, előre néző és ülésmagasító módban is használhatók. 9

Alap szerelése

lásd a képeket 10 - 15

1. Helyezze be az ISOFIX vezetőket a szerelés segítéséhez. 10
2. Nyomja meg az ISOFIX állító gombot, az ISOFIX kinyújtásához. 12 -1 & 12 -2
3. Győződjön meg, hogy mindkét ISOFIX csatoló biztonságosan csatlakozik az ISOFIX rögzítő pontokhoz. Az ISOFIX csatolókon levő mindkét jelző teljesen zöld kell legyen. 13 -1
- ! Nyomja meg újra az ISOFIX állító gombokat, miközben a szék hátát addig nyomja hátra amíg a gépkocsi ülésének hátához ér.
4. Miután rögzítette az ISOFIX rendszert húzza a lábat a padló felé. Amikor a terhelő láb jelzése zöld, a terhelő láb helyesen van beszerelve. 13 -2
5. Szorítsa meg a terhelő láb kioldó gombját, majd állítson a terhelő láb hosszán. 13 -3
- ! Mindig győződjön meg arról, hogy a támasztóláb közvetlenül érintkezik a padlóval, és akkor is reteszelt helyzetben van, amikor a gyermek nincs benne.

Az ülés eltávolítása

1. Az alap eltávolításához a gépkocsiból nyomja meg az ISOFIX kioldó gombot és húzza el az alapot az üléstől. Ezután nyomja meg és engedje fel a csatolókat a gépkocsi ISOFIX rendszeréből. 14 -1 & 14 -2
2. Szállítás közbeni károsodás elkerülésére nyomja meg az ISOFIX állító gombot 15 -1 és hajtsa be teljesen a csatolót. 15 -2

Hátranéző mód használata

(A gyere magassága 40cm-105cm/ A gyerek súlya ≤19kg/csecsemő - 4 év)

lásd a képeket 16 - 23

! Szerelje a fejlett gyerekülést a gépkocsi hátulsó ülésébe ezután helyezze bele a gyermeket.

Nyomja meg a forgó gombot hogy elfordítsa a könnyebb oldalsó behelyezésére/kivételére a gyereknek, maj fordítsa vissza a hátranéző irányba. 16&17

! Nyomja meg a forgó gombot mindkét oldalon, hogy elfordítsa a fejlett gyerekülést.

A gyermek rögzítése

1. A vállhámshíj hosszításához nyomja meg a hámszíállító gombot, miközben kihúzza a vállhámshíjat, hogy meglazítsa. 18
2. Nyissa ki az övcsatot megnyomva a piros gombot. 19
3. Rögzítse a csatokat a szék mindkét oldalán, amint az ábrán látható 20 amelyek a szék mindkét oldalán található hátranéző módban sokkal könnyebb.

Csecsemő betét használata



Ajánlott a teljes csecsemő betét használata amíg a gyerek 60 cm-nél kisebb és használható amíg kinövi a csecsemőbetétet. A csecsemő betét növeli az oldalütések ellen nyújtott védelmet.

4. Helyezze a gyermeket a fejlett gyerekülésbe és mindkét kezét fűzze be a hámszíjakba.
 5. Csatolja be a csatot. Kérjük tanulmányozza 21
 6. Húzza le az állító hálót és állítsa a megfelelő hosszra, hogy a gyerek biztonságban legyen. 22
- ! Mindig rögzítse a gyermeket a hámszíjakba és megfelelően szorítsa meg, eltávolítva a lógó részeket.
- ! Győződjön meg, hogy a gyerek és a vállhámshíj közötti távolság körülbelül egy kézvastagságnyi.
- ! Ha az ülés a helyére van forgatva és megfelelően be van kapcsolva, a forgatógomb zöld színű, ellenkező esetben piros színű. 23
- ! Mindig győződjön meg arról, hogy az ülés a zár helyzetben van (hátrafelé néző / előre néző), még akkor is, ha a gyermek nincs benne.

Előrenéző mód használata

(A gyerek magassága 76cm-105cm/ A gyerek súlya ≤19kg/15 hónap - kb. 4 év)

lásd a képeket 24 - 31

! Szerelje a fejlett gyerekülést a gépkocsi hátulsó ülésébe ezután helyezze bele a gyermeket.

Nyomja meg a forgó gombot hogy elfordítsa a könnyebb oldalsó behelyezésére/kivételére a gyereknek, majd fordítsa vissza az előrenéző irányba. 24&25

! Nyomja meg a forgató gombot mindkét oldalon, hogy elfordítsa a fejlett gyerekülést.

A gyermek rögzítése

1. A vállhámshíj hosszításához nyomja meg a hámszíállító gombot, miközben kihúzza a vállhámshíjat, hogy meglazítsa. 26
 2. Nyissa ki a hámszíjak csatját a vörös gomb megnyomásával. 27
- ! Távolítsa el a csecsemő betétet előrenéző módban. 28

3. Helyezze a zár nyelvét a fejlett gyerekülés külső felén, hogy a nyelvet a helyén tartsa.
 4. Helyezze a gyereket a fejlett gyerekülésbe és mindkét kezét fűzze be a hámszíjakba.
 5. Csatolja be a csatot.
 6. Húzza le az állító hálót és állítsa a megfelelő hosszra, hogy a gyerek biztonságban legyen. **29**
 7. Nyomja meg a forgatható rögzítés kikapcsoló gombot **30-1**, miközben az ülést előre néző módba forgatja. **30-2**
- ! Ha az ülés a helyére van forgatva és megfelelően be van kapcsolva, a forgatógomb zöld színű, ellenkező esetben piros színű. **30**
 - ! Mindig győződjön meg arról, hogy az ülés a zárhelyzetben van (hátrafelé néző / előre néző), még akkor is, ha a gyermek nincs benne.
 - ! Az ISOFIX csatlakozókat hozzá kell csatolni és rögzíteni az ISOFIX csatoló pontokhoz. **31-1**
 - ! A terhelő lábat helyesen, zöld jelzéssel kell felszerelni. **31-2**
 - ! Mindig rögzítse a gyereket a hámszíjakba és megfelelően szorítsa meg, eltávolítva a lógó részeket.
 - ! NE használja az előre néző üzemmódot, amíg gyermeke magassága el nem éri a 76 cm-t ÉS a 15 hónapos kort.

Az emelőszék mód használata (A gyerek magassága 100cm-150cm/ 3.5 - 12 év)

lásd a képeket **32 - 39**

- ! Szerelje a fejlett gyerekülést a gépkocsi hátulsó ülésébe ezután helyezze bele a gyereket.
- ! Távolítsa el a csecsemő betétet emelőszék módban.

A gyermek rögzítése

1. Nyissa ki a hámszíjak csatját a vörös gomb megnyomásával. **33**
 2. Vegye le az ágyékszij fedelét, és őrizze meg megfelelően. **34**
 3. Tegye az ágyékszíjat, a vállpántot a borítással együtt a rekeszekbe. **35 & 36 & 37**
 4. Állítsa be a fejtámlát úgy, hogy a fejtámla alja a gyermek vállával egy magasságban legyen.
 5. Kapcsolja be a jármű övét.
- ! A vállszíjnak a vállsízjvezetőn keresztül kell menni. **39-1**
 - ! Az ISOFIX csatolókon levő mindkét jelző teljesen zöld kell legyen.
 - ! Az ISOFIX csatlakozókkal való felszerelés az ülésmagasító módban opcionális. ISOFIX csatlakozók használata esetén győződjön meg arról, hogy mindkét csatlakozó jelzőszíne teljesen zöld, amikor a rögzítési pontokhoz csatlakozik. **39**
 - ! A fejlett gyerekülés nem használható ha a gépkocsi biztonsági övének csatja (anya) túl hosszú ahhoz hogy a fejlett gyerekülést biztonságosan rögzítse. **39-2**

Ülés használata

lásd a képeket 40 - 43

A puha belsők eltávolítása

lásd a képeket 44 - 53

A csat kiengedéséhez nyomja meg a piros gombot. 44

Kövesse az 45 - 53 lépéseket, hogy eltávolítsa a puha belsőket.

A puha belsők újbóli felszereléséhez kérjük ismételje meg a lépéseket fordított sorrendben.

Gondozás és karbantartás

- ! Kérjük tárolja a csecsemőbetétet valahol ahol a gyerek nem éri el.
- ! Kérjük mossa a puha belsőt hideg vízzel 30°C alatt.
- ! Ne vasalja a puha belsőt.
- ! Ne fehéritse vagy ne tisztítsa a puha belsőt.
- ! Ne használjon hígítás nélküli mosószereket, benzint vagy más szerves oldószert a fejlett gyerekülés vagy az alap mosására. Ezek károsíthatják a fejlett gyerekülést.
- ! Szárításhoz ne csavarja nagy erővel a puha belsőket. Ráncok maradhatnak a puha belsőkön.
- ! Kérjük akassza fel száradni a puha belsőket az árnyékba.
- ! Amennyiben hosszú ideig nem használja a fejlett gyerekülést, kérjük vegye ki a gépkocsiból.



RO Bun venit la Joie™

Ați achiziționat un sistem de siguranță de înaltă calitate pentru copii. Acest produs este adecvat pentru utilizare la copii cu înălțime și greutate de până la 150 cm.

Citiți cu atenție acest Manual de instrucțiuni și urmați pașii de instalare, deoarece este SINGURA metodă de a vă proteja copilul de accidentări grave sau moarte în cazul unui accident și pentru a oferi confort copilului în timpul utilizării acestui produs.

Păstrați manualul de instrucțiuni pentru consultare ulterioară.

Vă rugăm să confirmați

Pentru a utiliza sistemul de siguranță îmbunătățit Joie pentru copii cu conexiunile i-Size ISOFIX în conformitate cu Regulamentul UN nr. 129, copilul trebuie să îndeplinească următoarele cerințe.

Cu fața înapoi: Înălțimea copilului cuprinsă între 40 cm-105 cm/Greutatea ≤ 19kg;

Orientare spre înainte: Vârsta copilului ≥ 15m/ Înălțimea copilului 76 cm-105 cm/ Greutatea copilului ≤ 19 kg;

Scaun înălțător: Înălțimea copilului între 100 cm - 150 cm;

Citiți toate instrucțiunile din manual înainte de asamblarea și utilizarea acestui produs.

! IMPORTANT: PĂSTRAȚI PENTRU CONSULTĂRI ULTERIOARE. CITIȚI CU ATENȚIE.

! Păstrați ghidul de pornire rapidă pentru referințe viitoare.

Pentru informații privind garanția, vizitați site-ul nostru web pe joiebaby.com

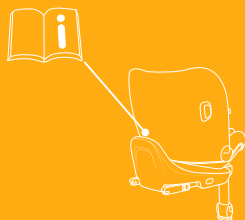

Lista componentelor

Asigurați-vă că nu lipsesc aceste componente. Contactați vânzătorul dacă lipsesc anumite componente.

- | | |
|---------------------------------|--|
| 1 Suport pentru cap | 10 Inserție pentru sugari |
| 2 Căptușeală scaun | 11 Manetă de reglare a suportului pentru cap |
| 3 Cataramă | 12 Buton de reglare ISOFIX |
| 4 Husă de reglare | 13 Buton de reglaj picior de fixare |
| 5 Picior de fixare | 14 Conector ISOFIX |
| 6 Buton de reglare a înclinării | 15 Ghidaje pentru conectorii ISOFIX |
| 7 Blocare pivotare | 16 Scut de impact lateral |
| 8 Buton rotație | |
| 9 Huse pentru hamul de umăr | |

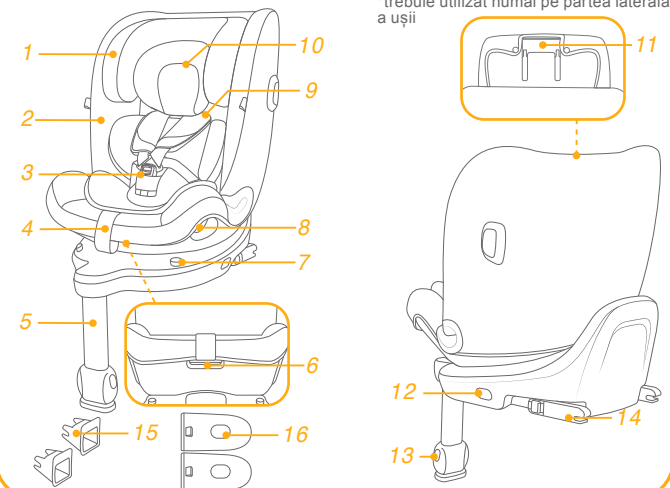

Accesorii

Copertina

Accesoriile pot fi achiziționate separat sau nu sunt disponibile în funcție de regiune.

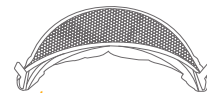

AVERTISMENT

- ! **REȚINEȚI** că articolele rigide și componentele din plastic ale sistemului de siguranță îmbunătățit pentru copii să fie amplasate și instalate astfel încât să nu poată exista riscul de a fi prinse de un scaun mobil sau de o ușă a vehiculului în timpul utilizării normale a acestuia.
- ! **NU** utilizați sistemele de siguranță îmbunătățite pentru copii orientate în spate în raport cu direcția de deplasare a vehiculului în poziții de ședere în care este instalat un airbag frontal.
- ! Pentru a utiliza acest sistem de siguranță îmbunătățit pentru copii în conformitate cu Regulamentul ONU Nr. 129, copilul trebuie să îndeplinească următoarele cerințe.
- ! Modul pentru bebeluși: Înălțimea copilului 40 cm -105 cm/ max. 19 kg
Modul pentru copii mici: Înălțimea copilului 76 cm -105 cm/ max. 19 kg
Modul junior: Înălțimea copilului 100 cm -150 cm
- ! **IMPORTANT - NU UTILIZAȚI SCAUNUL CU FAȚA ÎNAINTE PENTRU COPII CU VÂRSTĂ MAI MICI DE 15 luni** (Consultați instrucțiunile).
- ! Este posibil ca sistemul de siguranță pentru copii să nu se potrivească în toate vehiculele autorizate.
- ! Curelele care fixează sistemul îmbunătățit de siguranță pentru copii pe vehicul trebuie strânse, astfel încât piciorul de fixare să fie în contact cu podeaua vehiculului, încât curelele care fixează copilul trebuie ajustate pe corpul copilului și încât curelele să nu fie răsucite.

AVERTISMENT

- ! După plasați copilul în acest sistem de siguranță îmbunătățit pentru copii, cureaua trebuie utilizată corect. Asigurați-vă că orice curea pentru genunchi este plasată jos, astfel încât pelvisul să fie cuplat ferm, fixat.
- ! Dispozitivul trebuie să fie schimbat dacă a fost supus unor tensiuni violente în caz de accident. Un accident poate cauza daune pe care nu le puteți vedea.
- ! Luați în considerare pericolul de a face modificări sau adăugări la dispozitiv fără aprobarea autorității competente, cât și pericolul de a nu urmări îndeaproape instrucțiunile de instalare furnizate de producătorul sistemului de siguranță îmbunătățit pentru copii.
- ! Vă rugăm să păstrați acest sistem de siguranță îmbunătățit pentru copii departe de lumina soarelui, în caz contrar poate fi prea fierbinte pentru pielea copilului. Atingeți întotdeauna sistemul de siguranță îmbunătățit pentru copii înainte de a pune copilul în acesta.
- ! **NICIODATĂ** nu lăsați copilul nesupravegheat în sistemul de siguranță îmbunătățit pentru copii.
- ! Orice bagaje sau alte obiecte care ar putea cauza răniri în cazul unui accident trebuie fixate corespunzător.
- ! Sistemul îmbunătățit de siguranță pentru copii **NU TREBUIE** utilizat fără componentele moi.
- ! Componentele moi nu trebuie să fie înlocuite decât cu cele recomandate de producător, deoarece componentele moi sunt parte integrantă a performanței sistemului de fixare.

AVERTISMENT

- ! **Verificați dacă acest sistem îmbunătățit de siguranță pentru copii poate fi instalat corect în vehiculul dvs. înainte de a-l achiziționa.**
- ! **NICIUN sistem de siguranță îmbunătățit pentru copii poate garanta protecția completă împotriva rănirii în caz de accident. Cu toate acestea, utilizarea corectă a acestui sistem de siguranță îmbunătățit pentru copii va reduce riscul rănirii grave sau al decesului copilului.**
- ! **NU instalați acest sistem de siguranță îmbunătățit pentru copii fără a urma instrucțiunile din acest manual sau vă puteți pune copilul într-un pericol grav de rănire sau deces.**
- ! **NU utilizați acest sistem de siguranță îmbunătățit pentru copii dacă acesta are componente deteriorate sau lipsă.**
- ! **NU îmbrăcați copilul cu haine largi/prea mari, deoarece acest lucru poate împiedica fixarea corectă și sigură a copilului de curelele pentru umeri și de cureaua pentru coapse între picioare.**

Urgențe

În caz de urgență sau accidente, este esențial să îi fie acordate primul ajutor și tratament medical copilului.

Informații referitoare la produs

Pentru instalare cu sistem ISOFIX

1. Acesta este un sistem îmbunătățit de siguranță pentru copii „i-Size”. Acesta este omologat în temeiul regulamentului ONU nr. 129 pentru utilizare în poziții așezate într-un vehicul compatibil i-Size, astfel cum este indicat de către producătorul vehiculului în manualul utilizatorului vehiculului.
2. În caz de nelămuriri, consultați fabricantul sau vânzătorul sistemului de siguranță îmbunătățit pentru copii.



Pentru instalare cu centură cu 3 puncte

Pentru instalare cu centură cu 3 puncte + sistem ISOFIX

1. Acesta este scaun înălțător cu sistem de siguranță îmbunătățit pentru copii i-Size. Este aprobat în conformitate cu Regulamentul ONU nr. 129, pentru utilizare în primul rând în „poziții de ședere i-Size” conform indicațiilor producătorilor de vehicule din manualul de utilizare a vehiculului.
2. În caz de nelămuriri, consultați fabricantul sau vânzătorul sistemului de siguranță îmbunătățit pentru copii.

Materiale	Plastic, metal, textil
Nr. brevet	Brevet în așteptare

Alegeți versiunea de montaj

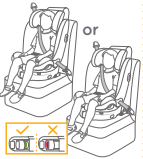
	Dimensiuni copil	Modul de instalare	Imagine instalare	Vârsta de referință	Poziția scaunului
ECE R129	40 cm-105 cm/ ≤19 kg	Cu fața înapoi		Aprox. 4 ani	Poziția 1-5
	76 cm-105 cm/ ≤19 kg	Cu fața înainte		15 luni până la aproximativ 4 ani	Poziția 1-5
	100 cm-150 cm	Scaun înălțător		3.5 ani până la 12 ani	Poziția 1-5

Aspecte referitoare la montaj

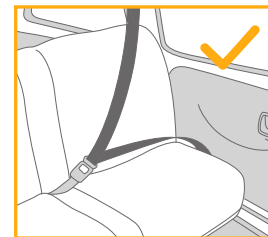
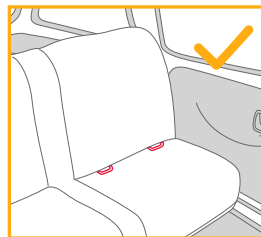

Utilizați scutul de impact lateral

consultați imaginile ① - ②

1. Sistemul de siguranță îmbunătățit pentru copii este livrat cu un scut de impact lateral detașabil. Scutul de impact lateral **TREBUIE** utilizat pe ușa vehiculului. Instalarea prezentată în ①.
2. Apăsăți butonul de eliberare pentru a îndepărta protecția de impact lateral. ②
3. Vă rugăm să îl păstrați în mod corespunzător când nu este utilizat.

Reglarea înălțimii pentru suportul pentru cap și hamurile de umăr

consultați imaginile 3 - 7

Reglați suportul pentru cap și verificați dacă hamurile de umăr se află la înălțimea corectă, conform 3 & 4 & 5 & 6 & 7

! Atunci când sunt utilizate în modul orientat spre spate, fantele hamurilor pentru umeri trebuie să fie chiar la nivel sau imediat sub umerii copilului. 3

! Atunci când sunt utilizate în modul pentru copii mici, fantele hamurilor pentru umeri trebuie să fie la nivel sau imediat deasupra umerilor copilului. 4

! Când sunt utilizate în modul scaun înălțător, ghidajele hamurilor de umăr trebuie să fie chiar la nivelul umerilor copilului. 5

Pentru a regla înălțimea suportului pentru cap, apăsați mai întâi maneta de reglare, apoi trageți în sus sau împingeți în jos suportul pentru cap până când se fixează în una dintre cele 14 poziții. 7

! Spațiul pentru umeri se extinde pe măsură ce înălțimea de susținere a capului este ajustată la pozițiile de la 11 la 14.

Reglarea înclinării

consultați imaginile 8 - 9

Apăsați butonul de reglare a înclinării pentru a regla sistemul de siguranță pentru copii în poziția corectă. 8 & 9

Există 5 poziții de înclinare care pot fi utilizate pentru modulurile cu față înapoi, spre înainte și modul de scaun înălțător. 9

Instalarea bazei

consultați imaginile 10 - 15

1. Introduceți ghidaje de atașare ISOFIX pentru a vă ajuta la instalare. 10
2. Apăsați pe butonul de ajustare ISOFIX pentru a plia ISOFIX. 12 -1 & 12 -2
3. Asigurați-vă că ambii conectori ISOFIX sunt atașați în siguranță în punctele de ancorare ISOFIX. Culorile indicatorilor de pe ambii conectori ISOFIX trebuie să fie complet verzi. 13 -1
- ! Apăsați din nou butoanele de reglare ISOFIX și împingeți scaunul înapoi până când vine în contact cu spătarul scaunului vehiculului.
4. După fixarea ISOFIX, trageți piciorul de susținere în jos, până la podea. Când indicatorul piciorului de fixare indică verde înseamnă că este instalat corect. 13 -2
5. Strângeți butonul de eliberare a piciorului de fixare, apoi reglați lungimea piciorului de fixare. 13 -3
- ! Asigurați-vă întotdeauna că piciorul de fixare are contact direct cu podeaua și este în poziție blocată, chiar și atunci când copilul nu se află în el.

Scoaterea scaunului

1. Pentru a scoate din vehicul apăsați butonul de reglare ISOFIX și trageți baza de la scaun. Apoi apăsați și eliberați conectorii din sistemul ISOFIX al vehiculului. 14 -1 & 14 -2
2. Pentru a preveni deteriorarea în timpul transportului, apăsați butonul de reglare ISOFIX 15 -1 și pliați conectorul complet. 15 -2

Utilizarea în modul de orientare spre spate

(Înălțimea copilului 40 cm-105 cm/Greutatea copilului ≤ 19 kg/
sugar - 4 ani)

consultați imaginile 16 - 23

! Instalați sistemul îmbunătățit de siguranță pentru copii pe scaunul din spate al vehiculului, apoi puneți copilul în sistemul îmbunătățit de siguranță pentru copii.

Apăsăți butonul de rotație pentru a roti scaunul, pentru o încărcare/descărcare laterală mai ușoară a copilului, apoi rotiți scaunul în poziția orientată spre spate. 16&17

! Apăsăți butonul de rotație de pe ambele părți pentru a roti scaunul îmbunătățit de siguranță pentru copii.

Fixarea copilului

1. Pentru a prelungi centurile hamului, apăsați butonul de reglare a hamului în timp ce scoateți hamurile umărului, pentru a le slăbi. 18
2. Deblocați hamul apăsând butonul roșu. 19
3. Fixați cataramele pe ambele părți ale scaunului, evidențiate ca 20, care sunt situate pe ambele părți ale scaunului, pentru a facilita plasarea copilului în modul de orientare cu spatele.

Folosirea inserției pentru copii



Recomandăm utilizarea inserției complete pentru confort pentru copii cu înălțimea sub 60 cm sau până când inserția devine neîncăpătoare. Inserția pentru copii crește protecția la impact lateral.

4. Așezați copilul în sistemul de siguranță îmbunătățit pentru copii și treceți ambele brațe ale copilului prin hamuri.
5. Cuplați catarama. Consultați 21
6. Trageți în jos husa de reglare și reglați hamul astfel încât copilul să fie bine fixat. 22

! Mențineți întotdeauna copilul fixat în ham și strâns în mod corespunzător prin îndepărtarea oricărui joc.

! Asigurați-vă că spațiul dintre copil și curelele hamului de umăr este de aproximativ o mână.

! Când scaunul este rotit în poziție și cuplat corespunzător, butonul de rotație va indica verde; în caz contrar, va indica roșu. 23

! Asigurați-vă întotdeauna că scaunul este în poziție blocată (orientare spre spate/orientare înainte) chiar și atunci când copilul nu se află în el.

Utilizarea în modul de orientare înainte

(Înălțimea copilului 76 cm- 105 cm/Greutatea copilului ≤ 19 kg/15
luni - aprox. 4 ani)

consultați imaginile 24 - 31

! Instalați sistemul îmbunătățit de siguranță pentru copii pe scaunul din spate al vehiculului, apoi puneți copilul în sistemul îmbunătățit de siguranță pentru copii.

Apăsăți butonul de rotație pentru a roti scaunul, pentru o încărcare/descărcare laterală mai ușoară a copilului, apoi rotiți scaunul în poziția orientată înainte. 24&25

! Apăsăți butonul de rotație de pe ambele părți pentru a roti scaunul îmbunătățit de siguranță pentru copii.

Fixarea copilului

1. Pentru a prelungi centurile hamului, apăsați butonul de reglare a hamului în timp ce scoateți hamurile umărului, pentru a le slăbi. 26
 2. Deblocați catarama hamurilor apăsând butonul roșu. 27
- ! Scoateți inserția pentru sugari când scaunul este în modul orientat înainte. 28

3. Așezați limbile cataramelor de pe partea exterioară a sistemului de siguranță pentru copii, astfel încât acestea să fie fixate.
 4. Așezați copilul în sistemul de siguranță îmbunătățit pentru copii și treceți ambele brațe ale copilului prin hamuri.
 5. Cuplați catarama.
 6. Trageți în jos husa de reglare și reglați hamul astfel încât copilul să fie bine fixat. **29**
 7. Apăsăți butonul de blocare a pivotării **30-1** în timp ce rotiți scaunul în modul orientat înainte. **30-2**
- ! Când scaunul este rotit în poziție și cuplat corespunzător, butonul de rotație va indica verde; în caz contrar, va indica roșu. **30**
 - ! Asigurați-vă întotdeauna că scaunul este în poziție blocată (orientare spre spate/orientare înainte) chiar și atunci când copilul nu se află în el.
 - ! Conectorii ISOFIX trebuie atașați și blocați pe punctele de ancorare ISOFIX. **31-1**
 - ! Piciorul de fixare trebuie instalat corect cu indicatorul verde. **31-2**
 - ! Mențineți întotdeauna copilul fixat în ham și strâns în mod corespunzător prin îndepărtarea oricărui joc.
 - ! NU folosiți orientarea spre înainte, cu excepția cazului în care copilul dvs. are înălțimea de cel puțin 76 cm și vârsta de 15 luni.

Utilizarea în modul scaun înălțător (Înălțimea copilului 100 cm-150 cm/3.5 - 12 ani)

consultați imaginile **32 - 39**

- ! Instalați sistemul îmbunătățit de siguranță pentru copii pe scaunul din spate al vehiculului, apoi puneți copilul în sistemul îmbunătățit de siguranță pentru copii.
- ! Îndepărtați inserția pentru sugari în modul scaun înălțător.

Fixarea copilului

1. Deblocați catarama hamurilor apăsând butonul roșu. **33**
 2. Scoateți capacul curelei de picioare și depozitați-l în mod corespunzător. **34**
 3. Depozitați cureaua pentru coapse, cureaua pentru umăr cu husele în compartimente. **35 & 36 & 37**
 4. Reglați tetiera astfel încât partea inferioară a tetierei să fie la nivel cu umerii copilului.
 5. Conectați catarama la centura vehiculului.
- ! Centura de umăr trebuie să treacă prin ghidajul centurii de umăr. **39-1**
 - ! Culoarele indicatorilor de pe ambii conectori ISOFIX trebuie să fie complet verzi.
 - ! Instalarea cu conectori ISOFIX în modul scaun pentru copil este opțională. Dacă utilizați conectori ISOFIX, asigurați-vă că indicatorii de pe ambii conectori sunt complet verzi atunci când sunt atașați la punctele de ancorare. **39**
 - ! Sistemul îmbunătățit de siguranță pentru copii nu poate fi utilizat dacă catarama centurii de siguranță a vehiculului (capătul cataramei mamă) este prea lungă pentru a ancora fix sistemul de siguranță pentru copii. **39-2**

Utilizarea copertinei

consultați imaginile 40 - 43

Demontarea părților moi

consultați imaginile 44 - 53

Apăsăți butonul de culoare roșie pentru a decupla catarama. 44

Urmați pașii 45 - 53 pentru a detașa componentele moi.

Pentru a reatașa componentele moi, reparați pașii de mai sus în ordine inversă.

Îngrijire și întreținere

- ! Păstrați inserția pentru sugari departe de îndemâna copilului.
- ! Spălați componentele moi cu apă rece sub 30 °C.
- ! Nu călcați componentele moi.
- ! Nu înălbiți sau nu curățați chimic componentele moi.
- ! Nu utilizați detergenți neutri nediluți, benzină sau alți solvenți organici pentru a spăla sistemul de siguranță îmbunătățit pentru copii sau baza. Poate cauza deteriorarea sistemului de siguranță îmbunătățit pentru copii.
- ! Nu răsuciți cu forță mare componentele moi pentru a le usca. Acesta poate lăsa cute în componentele moi.
- ! Vă rugăm să atârnați la umbră componentele moi.
- ! Îndepărtați sistemul de siguranță îmbunătățit pentru copii de pe scaunul vehiculului dacă nu îl folosiți pentru o perioadă lungă de timp.



EL Καλώς ήλθατε στη Joie™

Αγοράσατε ένα υψηλής ποιότητας, πλήρως πιστοποιημένο παιδικό κάθισμα ασφαλείας. Αυτό το προϊόν είναι κατάλληλο για χρήση από παιδιά με ύψος και βάρος έως 150 εκ.

Διαβάστε προσεκτικά το παρόν εγχειρίδιο οδηγιών και ακολουθήστε τα βήματα εγκατάστασης, διότι αυτός είναι ο ΜΟΝΟΣ τρόπος για να προστατεύσετε το παιδί σας από σοβαρό τραυματισμό ή θάνατο σε περίπτωση ατυχήματος και για να παρέχετε άνεση στο παιδί σας ενώ χρησιμοποιείτε αυτό το προϊόν.

Φυλάξτε αυτό το εγχειρίδιο οδηγιών για μελλοντική χρήση.

Παρακαλούμε ελέγξτε τα ακόλουθα

Για να χρησιμοποιήσετε αυτό το παιδικό κάθισμα ασφαλείας της Joie με τους συνδέσμους ISOFIX i-Size σύμφωνα με τον Κανονισμό UN 129, το παιδί σας πρέπει να πληροί τις ακόλουθες απαιτήσεις.

Κάθισμα στραμμένο προς τα πίσω: Ύψος παιδιού 40-105 εκ. / Βάρος παιδιού ≤ 19 κιλά.

Κάθισμα στραμμένο προς τα μπροστά: Ηλικία παιδιού ≥ 15 μηνών/ Ύψος παιδιού 76cm-105 εκ./ Βάρος παιδιού ≤ 19 κιλά.

Booster: Ύψος παιδιού 100-150 εκ.

Διαβάστε όλες τις οδηγίες σε αυτό το εγχειρίδιο πριν την εγκατάσταση και χρήση του προϊόντος.

! ΣΗΜΑΝΤΙΚΟ: ΨΥΛΑΞΤΕ ΓΙΑ ΜΕΛΛΟΝΤΙΚΗ ΑΝΑΔΡΟΜΗ. ΔΙΑΒΑΣΤΕ ΠΡΟΣΕΚΤΙΚΑ.

! Παρακαλώ κρατήστε τον οδηγό γρήγορης εκκίνησης για μελλοντική αναφορά.

Για πληροφορίες σχετικά με την εγγύηση, επισκεφθείτε την ιστοσελίδα μας στο joiebaby.com

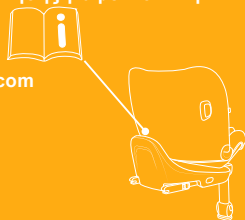

Κατάλογος εξαρτημάτων

Βεβαιωθείτε ότι δεν λείπουν εξαρτήματα. Επικοινωνήστε με το κατάστημα πώλησης σε περίπτωση που λείπει κάποιο εξάρτημα.

- | | | | |
|---|---------------------------|----|--------------------------------------|
| 1 | Στήριγμα κεφαλιού | 10 | Ένθεμα βρέφους |
| 2 | Μαξιλάρι καθίσματος | 11 | Μοχλός ρύθμισης στηρίγματος κεφαλιού |
| 3 | Πόρπη | 12 | Κουμπί ρύθμισης ISOFIX |
| 4 | Ιμάντας ρύθμισης | 13 | Κουμπί ρύθμισης σκέλους φορτίου |
| 5 | Σκέλος φορτίου | 14 | Σύνδεσμος ISOFIX |
| 6 | Κουμπί ρύθμισης ανάκλισης | 15 | Οδηγοί εξαρτημάτων ISOFIX |
| 7 | Ασφάλεια περιστροφής | 16 | Προστασία από πλευρική σύγκρουση |
| 8 | Κουμπί περιστροφής | | |
| 9 | Καλύμματα ιμάντα ώμου | | |

*χρήση μόνο στην πλευρά της πόρτας του οχήματος

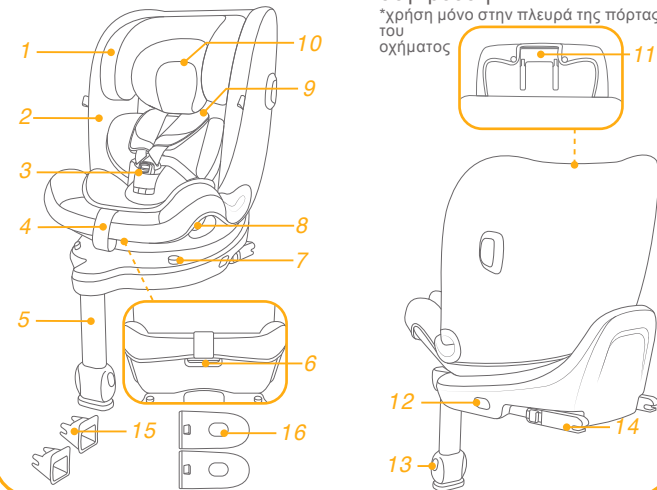

Εξάρτημα

Κουκούλα

Τα εξαρτήματα ενδέχεται να πωλούνται ξεχωριστά ή να μην είναι διαθέσιμα ανάλογα με την περιοχή.

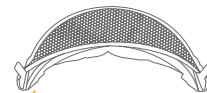

ΠΡΟΕΙΔΟΠΟΙΗΣΗ

- ! **ΦΡΟΝΤΙΣΤΕ** ώστε τα άκαμπτα αντικείμενα και τα πλαστικά μέρη του ενισχυμένου παιδικού καθίσματος ασφαλείας να τοποθετηθούν και να εγκατασταθούν με τρόπο που είναι δυνατόν να παγιωθούν από ένα κινούμενο κάθισμα ή την πόρτα του οχήματος κατά την καθημερινή χρήση του οχήματος.
- ! **ΜΗΝ** χρησιμοποιείτε το παιδικό κάθισμα στραμμένο προς τα πίσω σε καθίσματα οχημάτων όπου υπάρχει εγκατεστημένος ενεργός μπροστινός αερόσακος.
- ! Για να χρησιμοποιήσετε αυτό το παιδικό κάθισμα ασφαλείας σύμφωνα με τον Κανονισμό 129 του ΟΗΕ, το παιδί σας θα πρέπει να πληροί τις ακόλουθες προϋποθέσεις.
- ! Χρήση Baby: Ύψος παιδιού 40-105 εκ. / έως 19 κιλά.
Χρήση νηπίου: Ύψος παιδιού 76-105 εκ. / έως 19 κιλά.
Χρήση Junior: Ύψος παιδιού 100-150 εκ.
- ! **ΣΗΜΑΝΤΙΚΟ - ΜΗΝ ΤΟΠΟΘΕΤΕΙΤΕ ΤΟ ΠΑΙΔΙ ΜΕ ΤΟ ΠΡΟΣΩΠΟ ΣΤΡΑΜΜΕΝΟ ΠΡΟΣ ΤΑ ΕΜΠΡΟΣ ΠΡΟΤΟΥ ΓΙΝΕΙ 15 ΜΗΝΩΝ** (Ανατρέξτε στις οδηγίες).
- ! Το ενισχυμένο παιδικό κάθισμα ασφαλείας μπορεί να μην ταιριάζει σε όλα τα εγκεκριμένα οχήματα.
- ! Οι ιμάντες που συγκρατούν το κάθισμα ασφαλείας στο όχημα πρέπει να είναι σφιχτοί, τυχόν σκέλος στήριξης πρέπει να είναι σε επαφή με το δάπεδο του οχήματος και οι ιμάντες που συγκρατούν το παιδί πρέπει να προσαρμόζονται στο σώμα του παιδιού και δεν πρέπει να συστρέφονται.

ΠΡΟΕΙΔΟΠΟΙΗΣΗ

- ! Αφού τοποθετήσετε το παιδί σας σε αυτό το ενισχυμένο παιδικό κάθισμα ασφαλείας, η ζώνη ασφαλείας πρέπει να χρησιμοποιηθεί σωστά. Βεβαιωθείτε ότι κάθε ιμάντας μέσης φοριέται χαμηλά, έτσι ώστε η λεκάνη να συγκρατείται σταθερά σε περίπτωση καταπόνησης.
- ! Αυτό το ενισχυμένο κάθισμα πρέπει να αντικαθίσταται αν έχει υποστεί έντονη καταπόνηση σε περίπτωση ατυχήματος. Ένα ατύχημα μπορεί να προκαλέσει βλάβη που δεν μπορείτε να δείτε.
- ! Αναλογιστείτε τους κινδύνους τυχόν τροποποιήσεων ή προσθηκών στο κάθισμα χωρίς την έγκριση της αρμόδιας αρχής, καθώς και τον κίνδυνο της μη τήρησης των οδηγιών εγκατάστασης που παρέχονται από τον κατασκευαστή του καθίσματος ασφαλείας.
- ! Προστατέψτε το ενισχυμένο παιδικό κάθισμα ασφαλείας από ηλιακό φως, διαφορετικά ενδέχεται να είναι πολύ ζεστό για την επιδερμίδα του παιδιού. Ελέγχετε πάντα τη θερμοκρασία του καθίσματος πριν τοποθετήσετε το παιδί μέσα σε αυτό.
- ! **ΜΗΝ** αφήνετε το παιδί σας χωρίς επίβλεψη με το συγκεκριμένο ενισχυμένο παιδικό κάθισμα ασφαλείας.
- ! Τυχόν αποσκευές ή άλλα αντικείμενα που μπορούν να προκαλέσουν τραυματισμούς σε περίπτωση σύγκρουσης, θα πρέπει να ασφαλίζονται κατάλληλα.
- ! Το σύστημα ενισχυμένου παιδικού καθίσματος ασφαλείας **ΔΕΝ ΠΡΕΠΕΙ ΝΑ ΧΡΗΣΙΜΟΠΟΙΕΙΤΑΙ** χωρίς τα υφασμάτινα στοιχεία.
- ! Τα υφασμάτινα στοιχεία δεν πρέπει να αντικαθίστανται από οποιαδήποτε άλλα, εκτός από εκείνα που προτείνονται από τον κατασκευαστή, καθώς τα υφασμάτινα στοιχεία αποτελούν αναπόσπαστο μέρος της απόδοσης του παιδικού καθίσματος ασφαλείας.

ΠΡΟΕΙΔΟΠΟΙΗΣΗ

- ! Πριν την αγορά, ελέγξτε εάν αυτό το ενισχυμένο παιδικό κάθισμα ασφαλείας μπορεί να εγκατασταθεί σωστά στο όχημά σας.
- ! ΚΑΝΕΝΑ παιδικό κάθισμα ασφαλείας δεν μπορεί να εγγυηθεί πλήρη προστασία από τραυματισμούς σε περίπτωση ατυχήματος. Η ορθή ωστόσο χρήση του συγκεκριμένου παιδικού καθίσματος ασφαλείας θα μειώσει τον κίνδυνο σοβαρού τραυματισμού ή θανάτου για το παιδί σας.
- ! ΜΗΝ εγκαταστήσετε ή χρησιμοποιήσετε αυτό το παιδικό κάθισμα ασφαλείας χωρίς να ακολουθήσετε τις οδηγίες σε αυτό το εγχειρίδιο, διαφορετικά ενδέχεται να θέσετε το παιδί σας σε σοβαρό κίνδυνο τραυματισμού ή θανάτου.
- ! ΜΗΝ χρησιμοποιήσετε το συγκεκριμένο παιδικό κάθισμα ασφαλείας σε περίπτωση που έχει υποστεί φθορά ή του λείπουν εξαρτήματα.
- ! ΜΗΝ φοράτε στο παιδί σας μεγάλα/υπερμεγέθη ρούχα, καθώς αυτό μπορεί να εμποδίσει τη , σωστή ασφάλιση του παιδιού σας με τους ιμάντες ώμων και τον ιμάντα του καβάλου.

Έκτακτη ανάγκη

Σε περίπτωση έκτακτης ανάγκης ή ατυχήματος, η παροχή των πρώτων βοηθειών στο παιδί σας και η άμεση αναζήτηση ιατρικής περίθαλψης αποτελούν επιτακτική ανάγκη.

Πληροφορίες προϊόντος

Για εγκατάσταση με σύστημα ISOFIX

1. Το συγκεκριμένο αποτελεί Ενισχυμένο Παιδικό Κάθισμα Ασφαλείας " i-Size ". Έχει εγκριθεί σύμφωνα με τον Κανονισμό 129 του ΟΗΕ, για χρήση σε θέσεις καθίσματος οχημάτων συμβατές με i-Size, όπως υποδηλώνεται από τους κατασκευαστές του οχήματος στο εγχειρίδιο χρήστη του οχήματος.
2. Σε περίπτωση αμφιβολίας, συμβουλευτείτε τον κατασκευαστή του παιδικού καθίσματος ασφαλείας ή τον λιανοπωλητή.

Για εγκατάσταση με ζώνη 3 σημείων

Για εγκατάσταση με ζώνη 3 σημείων + σύστημα ISOFIX

1. Το προϊόν αποτελεί σύστημα ενισχυμένου παιδικού καθίσματος ασφαλείας i-Size τύπου booster. Έχει εγκριθεί σύμφωνα με τον Κανονισμό 129 του ΟΗΕ, για χρήση κυρίως στις «Θέσεις καθίσματος i-Size» όπως υποδηλώνεται από τους κατασκευαστές του οχήματος στο εγχειρίδιο χρήστη του οχήματος.
2. Σε περίπτωση αμφιβολίας, συμβουλευτείτε τον κατασκευαστή του παιδικού καθίσματος ασφαλείας ή τον λιανοπωλητή.





Υλικά

Πλαστικά, μέταλλο, υφάσματα

Αριθμός ευρεσιτεχνίας

Διπλώματα ευρεσιτεχνίας σε εκκρεμότητα

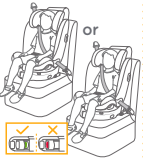
Επιλογή τρόπου εγκατάστασης

Μέγεθος παιδιού	Τρόπος εγκατάστασης	Εικόνα εγκατάστασης	Ηλικία αναφοράς	Θέση καθίσματος
40-105 εκ./ ≤19 κιλά	Κάθισμα στραμμένο προς τα πίσω		Περίπου 4 ετών	Θέση 1-5
76-105 εκ./ ≤19 κιλά	Κάθισμα στραμμένο προς τα μπροστά		15 μηνών έως περ. 4 ετών	Θέση 1-5
100-150 εκ.	Booster	 or 	3.5 έως 12 ετών	Θέση 1-5

Πληροφορίες εγκατάστασης

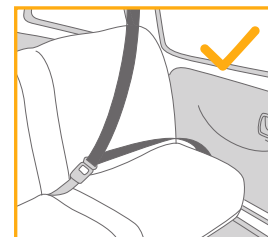
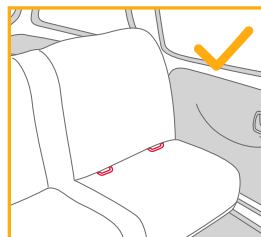

Χρήση προστασίας από πλευρική σύγκρουση

Δείτε τις εικόνες 1 - 2

1. Το ενισχυμένο παιδικό κάθισμα ασφαλείας παρέχεται με αφαιρούμενη προστασία από πλευρική σύγκρουση. Αυτή η προστασία από πλευρική σύγκρουση ΠΡΕΠΕΙ να εγκαθίσταται στην πλευρά της πόρτας του οχήματος. Η εγκατάσταση παρουσιάζεται στην εικόνα 1.
2. Πατήστε το κουμπί αποδέσμευσης για να αφαιρέσετε την προστασία από πλευρική σύγκρουση. 2
3. Φυλάξτε την κατάλληλα όταν δεν την χρησιμοποιείτε.

Ρύθμιση ύψους

για το στήριγμα κεφαλιού και τους ιμάντες ώμων

Δείτε τις εικόνες 3 - 7

Ρυθμίστε το στήριγμα κεφαλιού και ελέγξτε εάν οι ιμάντες ώμων βρίσκονται στο σωστό ύψος σύμφωνα με τις εικόνες 3 & 4 & 5 & 6 & 7

! Όταν χρησιμοποιείται σε θέση όπου το παιδί κοιτάζει προς τα πίσω, το ύψος των ιμάντων ώμων πρέπει να είναι στο ίδιο επίπεδο ή λίγο πιο χαμηλά από τους ώμους του παιδιού. 3

! Όταν χρησιμοποιείται σε θέση όπου το παιδί κοιτάζει προς τα μπροστά, το ύψος των ιμάντων ώμων πρέπει να είναι στο ίδιο επίπεδο ή λίγο πιο πάνω από τους ώμους του παιδιού. 4

! Όταν το κάθισμα χρησιμοποιείται στη λειτουργία Booster, το ύψος των οδηγών των ιμάντων ώμου πρέπει να είναι στο ίδιο επίπεδο με τους ώμους του παιδιού. 5

Για να ρυθμίσετε το ύψος του στηρίγματος κεφαλιού, πιέστε τον μοχλό ρύθμισης και, στη συνέχεια, τραβήξτε προς τα πάνω ή σπρώξτε προς τα κάτω το στήριγμα κεφαλιού μέχρι αυτό να κουμπώσει σε μία από τις 14 θέσεις. 7

! Ο χώρος για τους ώμους αυξάνεται όταν το ύψος του στηρίγματος κεφαλιού προσαρμόζεται στις θέσεις από 11 έως 14.

Ρύθμιση ανάκλισης

Δείτε τις εικόνες 8 - 9

Πιέστε το κουμπί ρύθμισης ανάκλισης για να προσαρμόσετε το ενισχυμένο παιδικό κάθισμα ασφαλείας στην επιθυμητή θέση. 8 & 9

Υπάρχουν 5 θέσεις ανάκλισης που μπορούν να χρησιμοποιηθούν όταν το κάθισμα τοποθετείται με κατεύθυνση προς τα πίσω, με κατεύθυνση προς τα εμπρός και ως booster. 9

Εγκατάσταση βάσης

Δείτε τις εικόνες 10 - 15

1. Εισαγάγετε τους οδηγούς ISOFIX για βοήθεια στην εγκατάσταση. 10
2. Πατήστε το κουμπί ρύθμισης του συστήματος ISOFIX για να επεκτείνεται το σύστημα ISOFIX. 12 -1 & 12 -2
3. Βεβαιωθείτε ότι αμφότεροι οι σύνδεσμοι ISOFIX είναι συνδεδεμένοι με ασφάλεια στα σημεία αγκύρωσης ISOFIX. Τα χρώματα των δεικτών και στους δύο συνδέσμους ISOFIX πρέπει να είναι τελείως πράσινα. 13 -1
- ! Πατήστε ξανά τα κουμπιά ρύθμισης του συστήματος ISOFIX πιέζοντας την πλάτη του καθίσματος προς την πλάτη καθίσματος του οχήματος.
4. Μετά την τοποθέτηση του ISOFIX, τραβήξτε το σκέλος φορτίου προς τα κάτω. Όταν ο δείκτης του σκέλους φορτίου δείχνει πράσινο, αυτό σημαίνει πως το σκέλος φορτίου έχει τοποθετηθεί σωστά. 13 -2
5. Συμπίεστε το κουμπί αποδέσμευσης σκέλους φορτίου, στη συνέχεια ρυθμίστε το μήκος του σκέλους. 13 -3
- ! Να βεβαιώνετε πάντα ότι το σκέλος στήριξης έχει άμεση επαφή με το δάπεδο και ότι βρίσκεται στη θέση ασφάλισης, ακόμα και όταν το παιδί δεν κάθεται στο κάθισμα.

Αφαίρεση καθίσματος

1. Για να αφαιρέσετε το κάθισμα από το όχημα, πατήστε το κουμπί ρύθμισης ISOFIX και τραβήξτε το πίσω μέρος της πλάτης από το κάθισμα. Στη συνέχεια πατήστε και απελευθερώστε τους συνδέσμους από το σύστημα ISOFIX του οχήματος. 14 -1 & 14 -2
2. Για να αποφύγετε τυχόν ζημιά κατά τη μεταφορά, πατήστε το κουμπί ρύθμισης ISOFIX 15 -1 και διπλώστε τον σύνδεσμο πλήρως. 15 -2

Χρήση καθίσματος στραμμένο προς τα πίσω

(Ύψος παιδιού 40-105 εκ. / Βάρος παιδιού ≤ 19 κιλά/
βρέφους - 4 ετών)

Δείτε τις εικόνες 16 - 23

! Εγκαταστήστε το ενισχυμένο παιδικό κάθισμα ασφαλείας στο πίσω κάθισμα του οχήματος και, έπειτα, τοποθετήστε το παιδί στο παιδικό κάθισμα ασφαλείας.

Πατήστε το περιστρεφόμενο κουμπί για περιστροφή για ευκολότερη πλευρική τοποθέτηση/απομάκρυνση του παιδιού και, στη συνέχεια, περιστρέψτε το κάθισμα στη θέση όπου το παιδί κοιτάζει προς τα πίσω.

16 & 17

! Πατήστε το περιστρεφόμενο κουμπί σε κάθε πλευρά για να περιστρέψετε το ενισχυμένο παιδικό κάθισμα ασφαλείας.

Ασφάλεια του παιδιού

1. Για να επεκτείνεται τις ζώνες ιμάντων ώμων, πατήστε το κουμπί ρύθμισης ιμάντα ενώ ταυτόχρονα τραβάτε τους ιμάντες ώμων για να χαλαρώσουν. 18
2. Ξεκλειδώστε την πόρπη πατώντας το κόκκινο κουμπί. 19
3. Στερεώστε τις πόρπες και στις δύο πλευρές του καθίσματος όπως φαίνεται στην εικόνα 20, οι οποίες είναι τοποθετημένες και στις δύο πλευρές του καθίσματος, ώστε να τοποθετήσετε ευκολότερα το παιδί σε θέση που να κοιτάζει προς τα πίσω.

Χρήση ενθέματος βρέφους

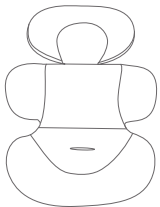

Συνιστούμε τη χρήση του πλήρους ενθέματος βρέφους για όσο χρόνο το μωρό είναι κάτω από 60 εκ. ή έως ότου ξεπεράσει το ένθεμα βρέφους. Το ένθεμα βρέφους αυξάνει την προστασία πλευρικής σύγκρουσης.

4. Τοποθετήστε το παιδί στο κάθισμα ασφαλείας και περάστε αμφότερα τα χέρια μέσα από τους ιμάντες.
5. Κουμπώστε την πόρπη. Ανατρέξτε στην 21
6. Τραβήξτε προς τα κάτω τον ιμάντα ρύθμισης και προσαρμόστε τον στο σωστό μήκος για να εξασφαλίσετε ότι το παιδί σας έχει τοποθετηθεί με ασφάλεια και άνεση. 22

- ! Να κρατάτε πάντοτε το παιδί ασφαλισμένο στους ιμάντες και να το σφίγγετε σωστά ρυθμίζοντας τυχόν χαλάρωση.
- ! Βεβαιωθείτε ότι ο χώρος μεταξύ του παιδιού και του ιμάντα ώμου είναι περίπου το πάχος μιας παλάμης.
- ! Όταν το κάθισμα περιστραφεί στη θέση του και ασφαλίσει σωστά, το κουμπί περιστροφής θα είναι πράσινο, διαφορετικά θα είναι κόκκινο. 23
- ! Να βεβαιώνετε πάντα ότι το κάθισμα βρίσκεται στη θέση ασφάλισης (στραμμένο προς τα πίσω/μπροστά), ακόμα και όταν το παιδί δεν κάθεται στο κάθισμα.

Χρήση καθίσματος στραμμένο προς τα μπροστά

(Ύψος παιδιού 76-105 εκ./Βάρος παιδιού ≤19 κιλά/
15 μηνών - περ. 4 ετών)

Δείτε τις εικόνες 24 - 31

! Εγκαταστήστε το ενισχυμένο παιδικό κάθισμα ασφαλείας στο πίσω κάθισμα του οχήματος και, έπειτα, τοποθετήστε το παιδί στο παιδικό κάθισμα ασφαλείας.

Πατήστε το κουμπί περιστροφής για περιστροφή για ευκολότερη πλευρική τοποθέτηση/απομάκρυνση του παιδιού και, στη συνέχεια, περιστρέψτε το κάθισμα στη θέση όπου το παιδί κοιτάζει προς τα εμπρός. 24 & 25

! Πιέστε το περιστρεφόμενο κουμπί σε κάθε πλευρά για να περιστρέψετε το ενισχυμένο παιδικό κάθισμα ασφαλείας.

Ασφάλεια του παιδιού

1. Για να επεκτείνεται τις ζώνες ιμάντων ώμων, πατήστε το κουμπί ρύθμισης ιμάντα ενώ ταυτόχρονα τραβάτε τους ιμάντες ώμων για να χαλαρώσουν. 26
 2. Ξεκλειδώστε την πόρπη των ιμάντων πατώντας το κόκκινο κουμπί. 27
- ! Αφαιρέστε το ένθεμα βρέφους όταν το ενισχυμένο παιδικό κάθισμα ασφαλείας χρησιμοποιείται με το παιδί να κοιτάζει προς τα εμπρός. 28

3. Τοποθετήστε τις γλωττίδες της πόρπης στην εξωτερική πλευρά του παιδικού καθίσματος ασφαλείας, έτσι ώστε οι γλωττίδες να συγκρατούνται στη θέση τους.
 4. Τοποθετήστε το παιδί στο κάθισμα ασφαλείας και περάστε αμφότερα τα χέρια μέσα από τους ιμάντες.
 5. Κουμπώστε την πόρπη.
 6. Τραβήξτε προς τα κάτω τον ιμάντα ρύθμισης και προσαρμόστε τον στο σωστό μήκος για να εξασφαλίσετε ότι το παιδί σας έχει τοποθετηθεί με ασφάλεια και άνεση. ²⁹
 7. Πατήστε το κουμπί ασφαλίσης περιστροφής ³⁰⁻¹ ενώ περιστρέφετε το κάθισμα στη θέση όπου το παιδί είναι στραμμένο προς τα μπροστά. ³⁰⁻²
- ! Όταν το κάθισμα περιστραφεί στη θέση του και ασφαλίσει σωστά, το κουμπί περιστροφής θα είναι πράσινο, διαφορετικά θα είναι κόκκινο. ³⁰
 - ! Να βεβαιώνετε πάντα ότι το κάθισμα βρίσκεται στη θέση ασφαλίσης (στραμμένο προς τα πίσω/μπροστά), ακόμα και όταν το παιδί δεν κάθεται στο κάθισμα.
 - ! Οι σύνδεσμοι ISOFIX πρέπει να έχουν προσαρτηθεί και ασφαλίσει στα σημεία αγκύρωσης ISOFIX. ³¹⁻¹
 - ! Το σκέλος φορτίου πρέπει να εγκατασταθεί σωστά με τον πράσινο δείκτη. ³¹⁻²
 - ! Να κρατάτε πάντοτε το παιδί ασφαλισμένο στους ιμάντες και να το σφίγγετε σωστά ρυθμίζοντας τυχόν χαλάρωση.
 - ! ΜΗΝ τοποθετείτε το κάθισμα στραμμένο προς τα εμπρός εάν το παιδί σας δεν έχει ύψος τουλάχιστον 76 εκατοστά ΚΑΙ είναι τουλάχιστον 15 μηνών.

Χρήση Λειτουργίας Booster (Ύψος παιδιού 100-150 εκ./3.5 - 12 ετών)

Δείτε τις εικόνες ³² - ³⁹

- ! Εγκαταστήστε το ενισχυμένο παιδικό κάθισμα ασφαλείας στο πίσω κάθισμα του οχήματος και, έπειτα, τοποθετήστε το παιδί στο παιδικό κάθισμα ασφαλείας.
- ! Αφαιρέστε το ένθεμα βρέφους κατά τη χρήση της λειτουργίας Booster.

Ασφάλεια του παιδιού

1. Ξεκλειδώστε την πόρπη των ιμάντων πατώντας το κόκκινο κουμπί. ³³
 2. Αφαιρέστε το κάλυμμα του ιμάντα καβάλου και αποθηκεύστε το σωστά. ³⁴
 3. Τυλίξτε τον ιμάντα καβάλου και τον ιμάντα ώμου και αποθηκεύστε μαζί με τα καλύμματα. ^{35&36&37}
 4. Ρυθμίστε το στήριγμα κεφαλιού με τρόπο που κάτω μέρος του να βρίσκεται στο ίδιο επίπεδο με τους ώμους του παιδιού.
 5. Δέστε με τη ζώνη του οχήματος.
- ! Η ζώνη ώμου πρέπει να περνά μέσω του οδηγού ζώνης ώμου. ³⁹⁻¹
 - ! Τα χρώματα των δεικτών και στους δύο συνδέσμους ISOFIX πρέπει να είναι τελείως πράσινα.
 - ! Η εγκατάσταση με συνδέσμους ISOFIX στη χρήση Boostereίναι προαιρετική. Εάν χρησιμοποιούνται σύνδεσμοι ISOFIX, βεβαιωθείτε ότι τα χρώματα των ενδείξεων και στους δύο συνδέσμους είναι εντελώς πράσινα όταν συνδέονται στα σημεία αγκύρωσης. ³⁹
 - ! Το παιδικό κάθισμα ασφαλείας δεν μπορεί να χρησιμοποιηθεί εάν η πόρπη της ζώνης ασφαλείας του οχήματος (θηλυκό άκρο πόρπης) είναι πάρα πολύ μακριά για να συγκρατήσει με ασφάλεια το παιδικό κάθισμα ασφαλείας. ³⁹⁻²

Χρήση της κουκούλας

Δείτε τις εικόνες 40 - 43

Αφαίρεση μαλακών στοιχείων

Δείτε τις εικόνες 44 - 53

Πιέστε το κόκκινο κουμπί για να αποδεσμεύσετε την πόρπη. 44
Ακολουθήστε τα βήματα 45 - 53 για να αφαιρέσετε τα υφασμάτινα στοιχεία.
Για να προσαρτήσετε πάλι τα υφασμάτινα στοιχεία επαναλάβετε τα παραπάνω βήματα με αντίστροφη σειρά.

Φροντίδα και συντήρηση

- ! Αποθηκεύστε το ένθεμα βρέφους σε σημείο όπου δεν έχει πρόσβαση το παιδί.
- ! Πλένετε τα υφασμάτινα στοιχεία με κρύο νερό κάτω από τους 30°C.
- ! Μη σιδερώνετε τα υφασμάτινα στοιχεία.
- ! Μη χρησιμοποιείτε λευκαντικό ή υποβάλετε σε στεγνό καθάρισμα τα υφασμάτινα στοιχεία.
- ! Μη χρησιμοποιείτε αδιάλυτα απορρυπαντικά, βενζίνη ή άλλους οργανικούς διαλύτες για να πλύνετε το παιδικό κάθισμα ασφαλείας ή τη βάση. Ενδέχεται να προκαλέσουν φθορά στο παιδικό κάθισμα ασφαλείας.
- ! Μη στύβετε υπερβολικά τα υφασμάτινα στοιχεία για να στεγνώσουν. Μπορεί να προκληθούν ζάρες στα υφασμάτινα στοιχεία.
- ! Απλώστε στη σκιά τα υφασμάτινα στοιχεία για να στεγνώσουν.
- ! Αφαιρέστε το ενισχυμένο παιδικό κάθισμα ασφαλείας από το κάθισμα του οχήματος αν δεν πρόκειται να χρησιμοποιηθεί για μεγάλο χρονικό διάστημα.



TR Joie™'ye Hoş Geldiniz

Yüksek kalitede, tam onaylı, bir çocuk emniyet koltuğu satın aldınız. Bu ürün, boy ve kilosu 150cm olan çocukların kullanımı için uygundur.

Talimat Kılavuzunu dikkatlice okuyun ve kurulum adımlarını izleyin, çünkü bir kaza durumunda çocuğunuzu yaralanmalara veya ölmesine karşı korumanın TEK yolu budur ve bu ürünü kullanırken çocuğunuza konfor sağlar.

Bu talimat kılavuzunu ileride başvurmak için saklayın.

Lütfen onaylayın

129 No'lu BM Yönetmeliğine göre, i-Size ISOFIX bağlantılara sahip bu Joie geliştirilmiş çocuk koltuğunu kullanmak için çocuğunuzun aşağıdaki gereklilikleri karşılaması gerekir.

Arkaya Dönük: Çocuğun boyu 40cm-105cm/ Çocuğun kilosu 19kg;Öne Dönük: Çocuğun yaşı≥ 15m/ Çocuğun boyu 76cm-105cm/ Çocuğun kilosu≤ 19kg;
Yükseltici: Çocuğun boyu 100cm-150cm;

Lütfen ürünü takmadan ya da kullanmadan önce bu kılavuzdaki tüm talimatları okuyun.

! ÖNEMLİ: İLERİDE BAŞVURMAK İÇİN SAKLAYIN. LÜTFEN DİKKATLİCE OKUYUN.

! Hızlı başlangıç kılavuzunu ileride başvurmak üzere saklayınız.

Garanti bilgileri için lütfen joiebaby.com adresindeki web sitemizi ziyaret edin.

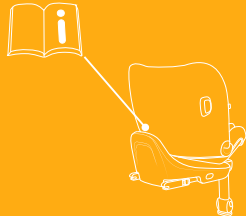

Parça Listesi

Lütfen herhangi bir eksik parça olmadığından emin olun. Lütfen herhangi bir eksik varsa satıcıyla iletişime geçin.

- 1 Baş Desteği
 - 2 Koltuk Minderi
 - 3 Toka
 - 4 Ayar Ağı
 - 5 Yük Ayağı
 - 6 Yatırma Ayarı Düğmesi
 - 7 Döner Kilit Kapalı
 - 8 Döndürme Düğmesi
 - 9 Omuz Kemerı Kılıfları
 - 10 Bebek Eklentisi
 - 11 Kafa Desteği Ayar Kolu
 - 12 ISOFIX Ayarlayıcı Düğmesi
 - 13 Yük Ayağı Ayar Düğmesi
 - 14 ISOFIX Bağlayıcı
 - 15 ISOFIX Bağlayıcı Kılavuzları
 - 16 Yan Darbe Koruması
- *sadece kapı tarafında kullanılmalıdır

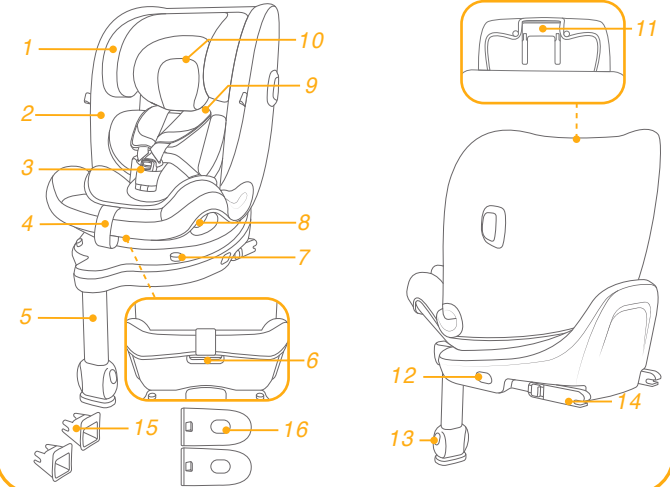

Aksesuar

Tente

Aksesuarlar, bölgeye bağlı olarak ayrı satılabilir veya mevcut olmayabilir.

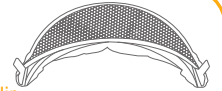

UYARI

- ! Geliştirilmiş bir çocuk koltuğu sisteminin sert parçalarının ve plastik parçalarının, aracın günlük kullanımı sırasında hareketli bir koltuğa veya aracın bir kapısına sıkışma ihtimali olmayacak şekilde yerleştirilip monte edileceği konusunda bilgi sahibi olun.
- ! Arkaya bakan geliştirilmiş çocuk koltuğu sistemlerini, aktif öne bakan hava yastığı takılı iken **KULLANMAYIN**.
- ! Bu geliştirilmiş çocuk koltuğunu 129 No'lu BM Yönetmeliğine göre kullanmak için çocuğunuzun aşağıdaki gereklilikleri karşılaması gerekir.
- ! **Bebek Modu:** Çocuğun boyu 40cm-105cm/en fazla 19kg;
Küçük Çocuk Modu: Çocuğun boyu 76cm-105cm/ en fazla 19kg;
Büyük Çocuk Modu: Çocuğun boyu 100cm-150cm;
- ! **ÖNEMLİ - ÇOCUK 15 AYINI DOLDURANA KADAR ÖNE DÖNÜK KONUMDA KULLANMAYIN** (Talimatlara başvurun).
- ! Geliştirilmiş çocuk koltuğu, onaylı tüm araçlara sığmayabilir.
- ! Geliştirilmiş çocuk koltuğunu araca bağlayan tüm kemerler sıkı olmalıdır, destek ayağı araç tabanına temas etmelidir, çocuğu tutan kemerler çocuğun gövdesine göre ayarlanmalı ve kemerler bükülmemelidir.

UYARI

- ! Çocuğunuz bu geliştirilmiş çocuk koltuğuna yerleştirildikten sonra, güvenlik kemeri doğru biçimde kullanılmalıdır. Herhangi bir kucak kemerinin alttan takıldığından emin olun, böylece kalça kemiği sağlam bir şekilde takılmalıdır.
- ! Bir kazada şiddetli zorlanmalara maruz kaldığında bu geliştirilmiş çocuk koltuğu değiştirilmelidir. Bir kaza, üzerlerinde göremeyebileceğiniz hasara neden olabilir.
- ! Yetkili makamın onayı olmadan cihazda herhangi bir değişiklik veya ekleme yapılması ve geliştirilmiş çocuk koltuğu üreticisi tarafından sağlanan montaj talimatlarının tam olarak yerine getirilmemesi durumlarında ortaya çıkabilecek tehlikeleri dikkate alın.
- ! Lütfen bu geliştirilmiş çocuk koltuğunu güneş altında bırakmayın; aksi durumda çocuğun cildi için çok ısınabilir. Çocuğu içine yerleştirmeden önce geliştirilmiş çocuk koltuğunu mutlaka dokunarak kontrol edin.
- ! Çocuğunuzu, geliştirilmiş çocuk koltuğunda gözetimsiz **BIRAKMAYIN**.
- ! Çarpışma durumunda yaralanmalara neden olabilecek herhangi bir bavul veya diğer nesnelere uygun biçimde sabitlenmelidir.
- ! Geliştirilmiş çocuk koltuğu sistemi, tekstil malzemeleri olmadan **KULLANILMAMALIDIR**.
- ! Koltuk performansının önemli bir parçasını oluşturduklarından, tekstil malzemeleri üretici firmanın önerdiği dışındakilerle değiştirilmemelidir.

UYARI

- ! Lütfen satın almadan önce bu gelişmiş çocuk koltuğunun aracınıza doğru şekilde takılıp takılmadığını kontrol edin.
- ! Hiçbir geliştirilmiş çocuk koltuğu bir kazada yaralanmaya karşı tam koruma garanti edemez. Ancak bu geliştirilmiş çocuk koltuğunun doğru kullanılması, çocuğunuzun ciddi yaralanma veya ölüm riskini azaltacaktır.
- ! Bu geliştirilmiş çocuk koltuğunu bu kılavuzdaki talimatları dikkate almadan kurmayın; aksi durumda çocuğunuzu ciddi yaralanma veya ölüm riski altına sokabilirsiniz.
- ! Hasarlı veya eksik parçaları varsa bu geliştirilmiş çocuk koltuğunu kullanmayın.
- ! Omuz kayışları ve bacaklar arasındaki kasık kayışıyla doğru ve güvenli biçimde bağlanmasını engelleyebileceğinden, çocuğunuza geniş/büyük beden kıyafetler GİYDİRMEYİN.

Acil durum

Acil durum veya kaza hâlinde, ilk yardım ve tıbbi tedavi yoluyla çocuğunuzla hemen ilgilenilmesini sağlamak çok önemlidir.

Ürün Bilgisi

ISOFIX sistemiyle kurulum için

1. Bu bir "i-Size" Geliştirilmiş Çocuk Koltuğu Sistemidir. 129 No'lu BM Yönetmeliğine göre, aracın kullanım kılavuzunda araç üreticisi tarafından belirtilen i-Size uyumlu araç koltuğu konumlarında kullanım için onaylanmıştır.
2. Şüphe duyulması durumunda Geliştirilmiş Çocuk Koltuğu Sisteminin üreticisine veya bayisine danışın.

3 noktalı kemer

3 noktalı kemer+ISOFIX sistemiyle kurulum için

1. Bu bir i-Size yükseltici koltuklu Geliştirilmiş Çocuk Koltuğu Sistemidir. 129 numaralı BM Yönetmeliğine göre, temel olarak aracın kullanım kılavuzunda araç üreticisi tarafından belirtilen "i-Size koltuk pozisyonlarında" kullanım için onaylanmıştır.
2. Şüphe duyulması durumunda Geliştirilmiş Çocuk Koltuğu Sisteminin üreticisine veya bayisine danışın.



Malzemeler

Plastik, metal, kumaş

Patent Numarası

Patentler beklemededir

Kurulumunuzu Seçin

	Çocuk Boyutu	Montaj Modu	Montaj için şekil	Referans Yaş	Koltuk Konumu
ECE R129	40cm-105cm/ ≤19kg	Arkaya Dönük		Yaklaşık 4 yaş	Konum 1-5
	76cm-105cm/ ≤19kg	Öne Dönük		15 ay ila yaklaşık 4 yaş	Konum 1-5
	100cm-150cm	Yükseltici		3.5 ila 12 yaş	Konum 1-5

Montaj ile ilgili hususlar

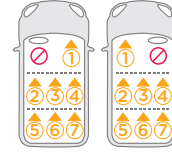
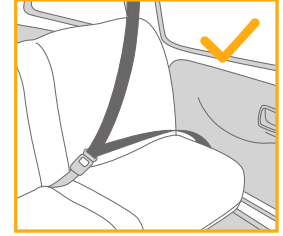
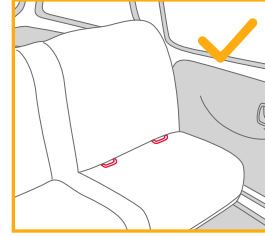

Yan Darbe Korumasını Kullanma

bkz. şekil 1 - 2

1. Geliştirilmiş çocuk koltuğu, çıkarılabilir yan darbe koruması ile birlikte teslim edilir. Bu yan darbe koruma aracını kapı tarafında KULLANILMALIDIR. Kurulum 1'de gösterilmiştir.
2. Yan darbe korumasını çıkarmak için serbest bırakma düğmesine basın. 2
3. Lütfen kullanmadığınız zamanlarda düzgün bir şekilde saklayın.

Kafa Desteđi ve Omuz Kemeri için Yükseklik Ayarı

bkz. Őekil 3 - 7

Lütfen baŐ desteđini ayarlayın ve omuz kayıŐlarının aŐađıdakilere göre dođru yükseklikte olup olmadıđını kontrol edin 3&4&5&6&7

! Arkaya dönük modda kullanılırken Modu, omuz kayıŐı yüksekliđi çocuđun omuzlarının üst kısmıyla eŐit düzeyde veya üst kısmının hemen aŐađısında olmalıdır. 3

! Öne dönük modda kullanıldıđında, omuz kemerinin yüksekliđi çocuđun omuzlarıyla aynı hizada veya hemen üzerinde olmalıdır. 4

! Yükseltici modunda kullanılırken, omuz kayıŐı yüksekliđi çocuđun omuzlarıyla eŐit olmalıdır. 5

Koltuk baŐlıđı yüksekliklerini ayarlamak için önce ayar koluna basın, ardından baŐ desteđini 14 konumdan birine oturana kadar çekin veya aŐađı itin. 7

! BaŐ destek yüksekliđi 11'den 14'e kadar ayarlandıđından omuz mesafesi geniŐler.

Yatırma Ayarı

bkz. Őekil 8 - 9

GeliŐmiŐ çocuk koltuđunu istenen konuma ayarlamak için yatırma ayar düđmesine basın. 8&9

Arkaya dönük, öne dönük ve yükseltici modları için kullanılabilen 5 yaslanma konumu vardır. 9

Taban Kurulumu

bkz. resim 10 - 15

1. Kurulumu yardımcı olmak için ISOFIX kılavuzlarını geçirin. 10
2. ISOFIX kısmını uzatmak için ISOFIX ayarlayıcı düđmesine basın. 12 -1&12 -2
3. Her iki ISOFIX konnektörünün de ISOFIX sabitleme noktalarına sıkıca takıldıđından emin olun. Her iki ISOFIX konnektörü üzerindeki göstergelerin renkleri tamamen yeŐil olmalıdır. 13 -1
- ! Koltuk arkalıđını araç koltuđu arkalıđına temas edene kadar iterken ISOFIX ayar düđmelerine tekrar basın.
4. ISOFIX bađlantısını yaptıktan sonra yük ayađını zemine dođru aŐađı çekin. Yük ayađı göstergesi yeŐil renkte olduđunda, yük ayađı dođru biçimde takılmıŐtır. 13 -2
5. Yük ayađı serbest bırakma düđmesini sıkın ve yük ayađı uzunluđunu ayarlayın. 13 -3
- ! Destek ayađının zeminle dođrudan temas ettiđinden ve çocuk içinde deđilken bile kilitli konumda olduđundan her zaman emin olun.

Koltuđun çıkarılması

1. Araçtan çıkarmak için, ISOFIX ayarlayıcı düđmesine basın ve taban arka kısmını koltuktan çekin. Ardından konnektörlere bastırıp aracın ISOFIX bađlantısından serbest bırakın. 14 -1 & 14 -2
2. UlaŐım sırasında hasarı önlemek için, ISOFIX ayarlayıcı düđmesine 15 -1 basın ve konnektörü tamamen katlayın. 15 -2

Arkaya dönük modda kullanma (Çocuğun boyu 40cm-105cm/Çocuğun kilosu ≤19kg/bebek - 4 yaş)

bkz. resim 16 - 23

! Geliştirilmiş çocuk koltuğunu aracın arka koltuğuna monte edin ve ardından çocuğu geliştirilmiş çocuk koltuğuna yerleştirin.

Çocuğun yandan daha kolay yerleştirilmesi/çıkarılması amacıyla döndürmek için döndürme düğmesine basıp koltuğu arkaya dönük konuma döndürün. 16&17

! Geliştirilmiş çocuk koltuğunu döndürmek için herhangi bir taraftaki döndürme düğmesine basın.

Çocuğu Sabitleme

1. Omuz kayışı kemerlerini uzatmak için, omuz kayışlarını gevşetmek üzere çekerken kemer ayar düğmesine basın. 18
2. Kırmızı düğmeye basarak kemeri çözün. 19
3. Çocuğun arkaya dönük modda daha rahat yerleştirilmesini sağlamak için koltuğun her iki tarafında bulunan tokaları 20 numaralı resimde gösterildiği gibi sabitleyin.

Bebek Eklentisi Kullanımı

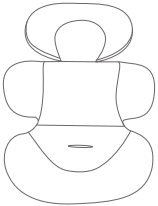

Bebek 60 cm'den kısayken tam bebek eklentisinin kullanılmasını öneririz; bebek eklentiye sığamayana kadar kullanılabilir. Bebek eklentisi yan darbe korumasını artırır.

4. Çocuğu geliştirilmiş çocuk koltuğuna yerleştirip her iki kolu kemerlerden geçirin.
5. Tokayı takın. Lütfen 21 numaralı resme başvurun.
6. Ayar kayışını aşağı çekin ve çocuğunuzun doğru biçimde sabitlendiğinden emin olmak için uygun uzunluğa ayarlayın. 22
- ! Çocuğu her zaman kemerde sabitleyin ve gevşekliği gidererek uygun şekilde sıkın.
- ! Çocuk ve omuz kemerleri arasındaki mesafenin yaklaşık bir el kalınlığında olduğundan emin olun.
- ! Koltuk yerine döndürüldüğünde ve düzgün bir şekilde takıldığında, döndürme düğmesi yeşil olur; aksi takdirde kırmızıdır. 23
- ! Çocuk içinde değilken bile çocuk koltuğunun kilitli konumda (arkaya dönük / öne dönük) olduğundan daima emin olun.

Öne dönük modda kullanma

(Çocuğun boyu 76cm-105cm/Çocuğun kilosu ≤
19kg/15 ay - yakl. 4 yaş)

bkz. resim 24 - 31

! Geliştirilmiş çocuk koltuğunu aracın arka koltuğuna monte edin ve ardından çocuğu geliştirilmiş çocuk koltuğuna yerleştirin.

Çocuğun yandan daha kolay yerleştirilmesi/çıkarılması amacıyla döndürmek için döndürme düğmesine basıp koltuğu öne dönük konuma döndürün. 24&25

! Geliştirilmiş çocuk koltuğunu döndürmek için herhangi bir taraftaki döndürme düğmesine basın.

Çocuğu Sabitleme

1. Omuz kayışı kemerlerini uzatmak için, omuz kayışlarını gevşetmek üzere çekerken kemer ayar düğmesine basın. 26
2. Kırmızı düğmeye basarak kemeri tokasını açın. 27
- ! Öne bakan moddayken bebek eklentisini çıkarın. 28

3. Tokanın dillerini, diller sabit tutulacak şekilde geliştirilmiş çocuk koltuğunun dış tarafındaki yerleştirin.
 4. Çocuğu geliştirilmiş çocuk koltuğuna yerleştirip her iki kolu kemerlerden geçirin.
 5. Tokayı takın.
 6. Ayar kayışını aşağı çekin ve çocuğunuzun doğru biçimde sabitlendiğinden emin olmak için uygun uzunluğa ayarlayın. ²⁹
 7. Koltuğu öne bakan moda döndürürken döndürme kilidi kapatma düğmesine ³⁰⁻¹ basın. ³⁰⁻²
- ! Koltuk yerine döndürüldüğünde ve düzgün bir şekilde takıldığında, döndürme düğmesi yeşil olur; aksi takdirde kırmızıdır. ³⁰
- ! Çocuk içinde değilken bile çocuk koltuğunun kilittli konumda (arkaya dönük / öne dönük) olduğundan daima emin olun.
- ! ISOFIX bağlayıcılar, ISOFIX sabitleme noktalarına takılmalı ve kilitlenmelidir. ³¹⁻¹
- ! Yük ayağı doğru takılmalı ve göstergesi yeşil olmalıdır. ³¹⁻²
- ! Çocuğu her zaman kemerde sabitleyin ve gevşekliğı gidererek uygun şekilde sıkın.
- ! Çocuğunuz en az 76 cm VE 15 aylık olana dek öne dönük modu **KULLANMAYIN**.

Yükseltici modunda kullanma (Çocuğun boyu 100cm-150cm/3.5 - 12 yaş)

bkz. **şekil 32 - 39**

- ! Gelişmiş çocuk koltuğunu arka araç koltuğuna takın ve ardından çocuğu gelişmiş çocuk koltuğuna yerleştirin.
- ! Yükseltici modundayken bebek eklentisini çıkarın.

Çocuğu Sabitleme

1. Kırmızı düğmeye basarak kemeri tokasını açın. ³³
 2. Kalça kayışı kapağını çıkarın ve düzgün bir şekilde saklayın. ³⁴
 3. Kalça askısını, kılıflı omuz askısı bölmelerine sokun. ^{35&36&37}
 4. Koltuk başlığını, alt kısmı çocuğun omuzlarıyla aynı hizada olacak şekilde ayarlayın.
 5. Araç kemeri ile bağlayın.
- ! Omuz kemeri, omuz kemeri kılavuzundan geçmelidir. ³⁹⁻¹
- ! Her iki ISOFIX bağlayıcı konnektöründeki göstergelerin renkleri tamamen yeşil olmalıdır.
- ! Yükseltici modunda ISOFIX konnektörleri ile kurulum isteğe bağlıdır. ISOFIX konnektörleri kullanılıyorsa, bağlantı noktalarına takıldığında her iki konnektördeki gösterge renklerinin tamamen yeşil olduğundan emin olun. ³⁹
- ! Araç güvenlik kemeri tokası (dişi toka ucu) geliştirilmiş çocuk koltuğunu güvenli biçimde bağlamak için çok uzunsa geliştirilmiş çocuk koltuğu kullanılamaz. ³⁹⁻²

Tente Kullanımı

bkz. şekil 40 - 43

Tekstil Malzemelerini Ayırma

bkz. şekil 44 - 53

Tokayı çıkarmak için kırmızı düğmeye basın. 44
Tekstil malzemelerini ayırmak için 45 - 53 arası adımları izleyin.
Tekstil malzemelerini tekrar takmak için lütfen yukarıdaki adımları ters yönde izleyin.

Bakım ve Koruma

- ! Lütfen bebek eklentisini çocuğun ulaşamayacağı bir yerde saklayın.
- ! Lütfen tekstil malzemeleri 30°C'nin altında soğuk suyla yıkayın.
- ! Tekstil malzemeleri ütölemeyin.
- ! Tekstil malzemeleri çamaşır suyuyla yıkamayın veya kuru temizlemeye vermeyin.
- ! Geliştirilmiş çocuk koltuğunu veya tabanını yıkamak için seyreltilmemiş deterjanlar, gaz yada başka bir organik çözelti kullanmayın. Bu işlem geliştirilmiş çocuk koltuğuna zarar verebilir.
- ! Tekstil malzemeleri kurutmak için fazla kuvvet uygulayarak bükmeyin. Bunu yapmak tekstil malzemelerde kırışıklık bırakabilir.
- ! Tekstil malzemeleri gölgede asarak kurutun.
- ! Uzun süre kullanılmayacaksa, lütfen gelişmiş çocuk koltuğunu araç koltuğundan çıkarın.



لقد اشترت نظام تقييد حركة الطفل الذي يتمتع بجودة عالية وأمان تام ومعتمد بشكل كامل. هذا المنتج مناسب للاستخدام مع أطفال بطول وأوزان تصل إلى ١٥ سم .

اقرأ دليل التعليمات هذا بعناية واتبع خطوات التركيب باعتبارها الطريقة الوحيدة لحماية طفلك من الإصابة الخطيرة أو الوفاة في حال وقوع حادث، ولتوفير الراحة لطفلك أثناء استخدام هذا المنتج.

احتفظ بدليل التعليمات هذا للرجوع إليه مستقبلاً.

يرجى التأكد مما يلي

لاستخدام هذا النظام المطور لتقييد حركة الطفل من Joie مع وصلات I-Size ISOFIX وفقاً للائحة الأمم المتحدة رقم ١٢٩، يجب أن تتوفر في طفلك الشروط التالية.

التوجيه للخلف: طول الطفل ١٠٥-٤٠ سم/وزنه ≥ ٩ كجم؛

المواجهة للأمام: سن الطفل ≤ ١٥ شهراً/ طول الطفل ٧٦-١٠٥ سم/ وزن الطفل ≥ ١٩ كجم؛

المقعد الداعم: طول الطفل ١٠٠-١٥٠ سم؛

الرجاء قراءة جميع التعليمات الواردة في هذا الدليل قبل تركيب المنتج واستخدامه.

! ملاحظة مهمة: احتفظ بهذا الدليل للرجوع إليه في المستقبل. الرجاء قراءته بعناية.

! يرجى الاحتفاظ بدليل البدء السريع للرجوع إليه في المستقبل.

للاطلاع على معلومات الضمان؛ يرجى زيارة موقعنا على الويب، وعنوانه joiebaby.com

قائمة الأجزاء

يرجى التأكد من عدم وجود أي أجزاء مفقودة. ويرجى الاتصال بالموزع في حالة غياب أي من الأجزاء.

- | | |
|---------------------|-------------------------------|
| ١ مسند الرأس | ٩ أغطية مجموعة أحزمة الكتف |
| ٢ بطانة المقعد | ١٠ بطانة الرضيع |
| ٣ إبرزيم | ١١ ذراع ضبط مسند الرأس |
| ٤ شريط الضبط | ١٢ زر الضابطة ISOFIX |
| ٥ ساق التحميل | ١٣ زر ضبط ساق التحميل |
| ٦ زر ضبط الإمالة | ١٤ وصلة ISOFIX |
| ٧ آلية القفل الدوار | ١٥ موجهها وصلاتي تثبيت ISOFIX |
| ٨ زر التدوير | ١٦ واقى الصدمات الجانبي |
- *يجب استخدامه في جانب الباب فقط

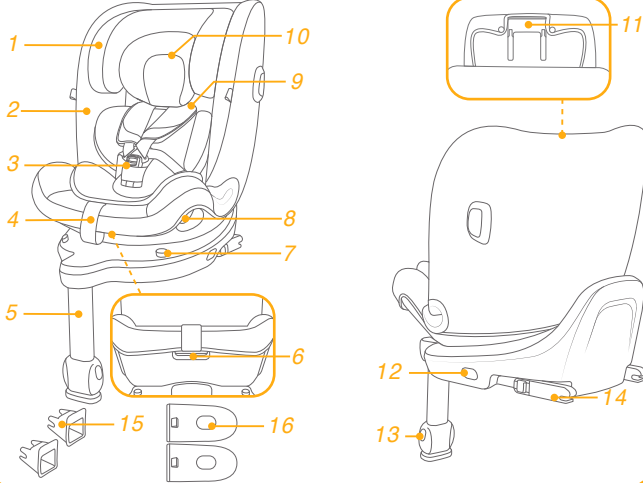

الملحقات

المظلة

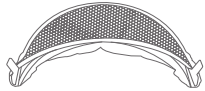

قد يتم بيع الملحقات فردياً أو قد لا تكون متاحة وفقاً للمنطقة.

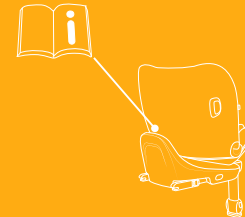

تحذير

- يرجى العلم بأنه يتعين وضع العناصر الصلبة والأجزاء البلاستيكية وتركيبها في النظام المطور لتقييد حركة الطفل بحيث لا تكون عرضة للاحتجاز في مقعد متحرك أو في أحد أبواب السيارة أثناء الاستخدام اليومي للسيارة.
- لا تستخدم الأنظمة المطورة لتقييد حركة الطفل المواجهة للخلف في أوضاع جلوس تكون فيها الوسادة الهوائية الأمامية نشطة.
- لاستخدام هذا النظام المطور لتقييد حركة الطفل وفقاً للائحة الأمم المتحدة رقم ١٢٩، يجب أن تتوفر في طفلك الشروط التالية.
- وضع الرضع: طول الطفل ٤٠-١٠٥ سم/وزنه الأقصى ١٩ كجم؛
- وضع حديثي المشي: طول الطفل ٧٦-١٠٥ سم/وزنه الأقصى ١٩ كجم؛
- وضع الناشدين: طول الطفل ١٠٠-١٥٠ سم؛
- مهم - لا تستخدم وضع المواجهة للأمام قبل أن يصبح الطفل أكبر من ١٥ شهراً (راجع التعليمات).
- قد لا يصلح نظام تقييد حركة الطفل المطور لجميع المركبات المعتمدة.
- يجب أن تكون أي أحزمة داعمة لنظام تقييد حركة الطفل المطور مربوطة بإحكام بحيث يجب أن تكون أي أرجل داعمة ملاسمة لأرضية السيارة ويجب ضبط أي أحزمة مثبتة للطفل وفقاً لجسمه ويجب ألا تكون تلك الأحزمة ملتوية.

تحذير

- بعد وضع الطفل في هذا النظام المطور لتقييد حركة الطفل، يجب استخدام حزام الأمان بشكل صحيح. احرص على شد وتثبيت حزام الفخذ عند مستوي منخفض، بحيث يتم ربطه بإحكام على الحوض.
- يتعين استبدال هذا النظام المطور بعد تعرضه لضغوط عنيفة في حادث. فقد تتسبب الحوادث في إلحاق أضرار به ولا يمكن رؤيتها.
- انتبه إلى خطر إجراء أي تعديلات أو إضافات للجهاز بدون موافقة السلطة المختصة، وخطر عدم اتباع تعليمات التركيب بحذافيرها المقدمة من قبل جهة تصنيع هذا النظام المطور.
- الرجاء الاحتفاظ بهذا النظام المطور بعيداً عن أشعة الشمس؛ وإلا، فقد يسخن للغاية ويضر ببشرة الطفل. وحرصاً دائماً على اختبار النظام المطور باللمس قبل وضع الطفل بداخله.
- لا تترك الطفل دون مراقبة في النظام المطور.
- يجب إحكام تثبيت أي أمتعة أو أي أشياء أخرى قد تحدث إصابات في حالة حدوث تصادم.
- لا يُستخدم النظام المطور بدون الأجزاء اللينة.
- يتعين عدم استبدال الأجزاء اللينة بأي أشياء أخرى بخلاف الموصى بها من قبل المُصنِّع حيث إن القطع اللينة (المنسوجات) تشكل جزءاً لا يتجزأ من أداء هذا المقعد الداعم.

- ! يرجى التحقق من إمكانية تركيب النظام المطور بشكل سليم في السيارة قبل شرائه.
- ! ليس هناك أي نظام تقييد حركة طفل مطور يضمن الحماية الكاملة عند وقوع حادث. لكن الاستخدام السليم لهذا النظام المطور من شأنه تقليل خطر تعرض طفلك لإصابة جسيمة أو الوفاة.
- ! تجنب تركيب نظام تقييد حركة الطفل المطور هذا دون اتباع التعليمات الواردة في هذا الدليل؛ وإلا، فقد تعرض طفلك لخطر الإصابة الجسيمة أو الوفاة.
- ! لا تستخدم هذا النظام المطور إذا كان تالفًا أو به أجزاء مفقودة.
- ! لا تلبس طفلك ملابس واسعة/كبيرة الحجم؛ لأن هذا قد يحول دون تثبيت الطفل بشكل سليم ومحكم بواسطة أشرطة مجموعة أحزمة الكتف وحزام مفرق الساقين.

الطوارئ

في حالة الطوارئ أو الحوادث، من الأهمية بمكان العناية بطفلك باستخدام الإسعافات الأولية وطلب المعالجة الطبية فورًا.

معلومات المنتج

التركيب باستخدام نظام ISOFIX

- ١- هذا نظام مطور من فئة "i-Size" لتقييد حركة الطفل، ومعتمد وفقًا للائحة الأمم المتحدة رقم ١٢٩ للاستخدام في وضعيات مقاعد السيارة المتوافقة مع الفئة i-Size كما هو موضح من قبل مصنعي السيارات في دليل استخدام السيارة.
- ٢- إذا ساورك شك، فاستشر مصنع المقعد المطور أو الموزع.

بالنسبة إلى التركيب باستخدام حزام ثلاثي النقاط

بالنسبة إلى التركيب باستخدام حزام ثلاثي النقاط + نظام ISOFIX

- ١- هذا نظام مطور مزود بمقعد داعم من فئة i-Size لتقييد حركة الطفل، ومعتمد وفقًا للائحة الأمم المتحدة رقم ١٢٩ للاستخدام أساسًا في "وضعيات مقاعد السيارة المتوافقة مع الفئة i-Size" كما هو موضح من قبل مصنعي السيارات في دليل استخدام السيارة.
- ٢- إذا ساورك شك، فاستشر مصنع المقعد المطور أو الموزع.

الخامات بلاستيك، معدن، قماش
رقم براءة الاختراع براءات اختراع مُعلقة

أمور متعلقة بالتركيب

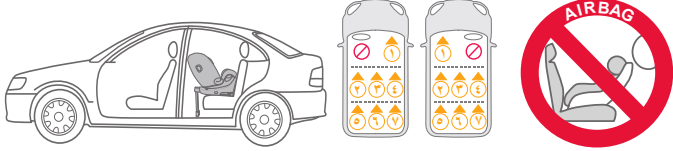
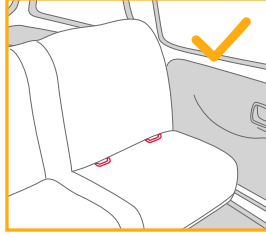
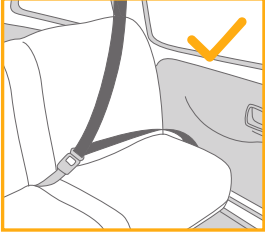

استخدام واقي الصدمات الجانبي

راجع الصور 1 - 1

- 1- يأتي النظام المطور لتقييد حركة الطفل مزودًا بواقي جانبي للحماية من الصدمات قابل للفك والتركيب. يجب استخدام واقي الصدمات الجانبي هذا على جانب باب السيارة. ويمكن الاطلاع على كيفية التركيب في الصورة 1.
- 2- اضغط على زر التحرير لفك واقي الصدمات الجانبي. 1
- 3- يرجى الاحتفاظ به بحالة سليمة عند عدم استخدامه.

اختيار وضع التركيب

وضع المقعد	العمر المرجعي	شكل التركيب	وضع التركيب	حجم الطفل
الوضع 0-1	حوالي 4 سنوات		التوجيه للخلف	10.5-14 سم / 19.5 كجم
الوضع 0-1	من 15 شهرًا إلى 4 سنوات تقريبًا		التوجيه للأمام	10.5-16 سم / 19.5 كجم
الوضع 0-1	من 3.5 إلى 12 سنة		المقعد الداعم	10.5-11 سم

ECE
R129

ضبط الارتفاع

مسند الرأس وأحزمة الكتف

راجع الصور ٣ - ٧

- يرجى ضبط مسند الرأس والتحقق من ضبط مجموعة أحزمة الكتف على الارتفاع الصحيح وفقاً للصور ٣ و٤ و٥ و٦ و٧
- ! عند الاستخدام في وضع المواجهة للخلف، يجب أن تكون مجموعة أحزمة الكتف مستوية مع قمتي كتفي الطفل أو أدناها قليلاً. ٣
- ! عند الاستخدام في وضع المواجهة للأمام، يجب أن تكون مجموعة أحزمة الكتف مستوية مع قمتي كتفي الطفل أو أعلاهما قليلاً. ٤
- ! عند الاستخدام في وضع المقعد الداعم، يجب أن تكون موجات حزام الكتف مستوية مع كتفي الطفل. ٥
- لضبط ارتفاعات مسند الرأس، اضغط على ذراع الضبط أولاً ثم اسحب المسند أو ادفعه لأسفل إلى أن تسمع نقرة استقراره في أحد المواضع الأربعة عشرة. ٧
- ! يتسع حيز الكتف عند ضبط ارتفاع مسند الرأس على المواضع من ١١ إلى ١٤.

ضبط الإمالة

راجع الصور ٨ - ٩

- اضغط على زر ضبط الإمالة لضبط النظام المطور لتقييد حركة الطفل على الموضع المطلوب. ٨ و ٩
- توجد ٥ مواضع إمالة يمكن استخدامها في أوضاع المواجهة للخلف والمواجهة للأمام والمقعد الداعم. ٩

الاستخدام في وضع المواجهة للخلف

(طول الطفل ٤٠-١٠٥ سم/وزنه ≥ ١٩ كجم/من سن الرضاعة إلى ٤ سنوات)

راجع الصور ١٦ - ١٣

- ! ثبت النظام المطور لتقييد حركة الطفل على مقعد السيارة الخلفي، ثم ضع الطفل في النظام المطور. اضغط على زر التدوير للاستدارة من أجل وضع/رفع الطفل من الجانب بسهولة، ثم لف المقعد لوضع التوجيه للخلف. ١٦ و ١٧
- ! اضغط على زر التدوير الموجود على أي جانب من الجانبين لتدوير نظام تقييد حركة الطفل المطور.

تأمين الطفل

- ١- لتطويل مجموعة أحزمة الكتف، اضغط على زر ضبط مجموعة الأحزمة أثناء سحب مجموعة الأحزمة للخارج لإرخائها. ١٨
- ٢- افتح إبريم مجموعة الأحزمة بالضغط على الزر الأحمر. ١٩
- ٣- ثبت الأباريم الموجود على كلا جانبي المقعد كما هو موضح في ٢٠ الموجودة على كلا جانبي المقعد بحيث يصبح وضع الطفل داخل النظام مريحاً بشكل أكبر في وضعية المواجهة للخلف.

استخدام بطانة الرضيع

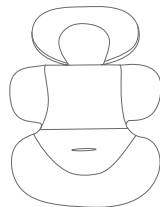

نوصي باستخدام بطانة الرضيع الكاملة عندما يقل طول الطفل عن ٦٠ سم ويمكن استخدامها حتى تصبح ضيقة عليه. تزيد بطانة الرضيع من الحماية الجانبية من الصدمات.

تركيب القاعدة

راجع الصور ١٠ - ١٥

- ١- أدخل موجّهي ISOFIX للمساعدة في التركيب. ١٠
- ٢- اضغط على زر ضابط ISOFIX لإزالة ISOFIX. ١١ و ١٢ و ٢-
- ٣- تأكد من إحكام تركيب وصلتي ISOFIX في نقطتي تثبيت ISOFIX. ومن المفترض أن يضيء المؤشران في وصلتي ISOFIX باللون الأخضر بالكامل. ١٣ - ١
- ! اضغط على زرر اضبط ISOFIX مرة أخرى أثناء دفع المقعد للخلف حتى يتلامس مع مسند الظهر بمقعد السيارة.
- ٤- بعد تركيب ISOFIX، اسحب ساق التحميل للأسفل نحو الأرضية. عندما يصبح مؤشر ساق التحميل أخضر اللون، تكون حينها ساق التحميل مركبة بشكل صحيح. ١٣ - ٢
- ٥- اضغط على زر إطلاق ساق التحميل، ثم اضبط طول ساق التحميل. ١٣ - ٣
- ! تأكد دائماً من تلامس الساق الداعمة مع الأرضية مباشرة ووجودها في موضع القفل حتى عندما لا يكون الطفل في النظام.

إزالة المقعد

- ١- لإزالة القاعدة من السيارة اضغط على زر ضابط ISOFIX واسحب القاعدة للخلف من المقعد. ثم اضغط وحرر الوصلات من نظام ISOFIX الموجود بالسيارة. ١٤
- ٢- لتفادي التلف أثناء النقل اضغط على زر ١٥ - ضابط ISOFIX وقم بظي الوصلة تماماً. ١٥ - ٢
- ٤- ضع الطفل في نظام تقييد حركة الطفل المطور ومرر ذراعيه من خلال الأحزمة.
- ٥- عشق الإبزيم. يرجى الرجوع إلى ٢١
- ٦- اسحب حزام التعديل لأسفل، وقم بتعديله حتى الوصول إلى الطول المناسب لضمان أمان الطفل. ٢٢
- ! ابقِ الطفل دائماً مؤمناً من خلال الأحزمة واربطه بشكل سليم من خلال إزالة أي ارتخاء بالأحزمة.
- ! تأكد من أن المسافة بين الطفل وأشرطة حزام الكتف تساوي سُمك يد واحدة تقريباً.
- ! بعد تدوير المقعد في مكانه وإحكام تثبيته بشكل سليم، سيضيء زر التدوير باللون الأخضر؛ وإلا، فسيضيء باللون الأحمر. ٢٢
- ! تأكد دائماً من ضبط المقعد على موضع القفل (وضع المواجهة للخلف/المواجهة للأمام) حتى عندما لا يكون الطفل فيه.

- ٣- ضع السنة الإبزيم على كلا الجانبين من المقعد، للتأكد من أن الألسنة مثبتة في مكانها.
- ٤- ضع الطفل في نظام تقييد حركة الطفل المطور ومرر ذراعيه من خلال الأحزمة.
- ٥- عشق الإبزيم.

- ٦- اسحب حزام التعديل لأسفل، وقم بتعديله حتى الوصول إلى الطول المناسب لضمان أمان الطفل. ٢٩
- ٧- اضغط على زر آلية القفل الدوار ٢٠-٢١ في أثناء تدوير المقعد إلى وضع المواجهة للأمام. ٢٠- ٢
- ! بعد تدوير المقعد في مكانه وإحكام تثبيته بشكل سليم، سيضيء زر التدوير باللون الأخضر؛ وإلا، فسيضيء باللون الأحمر. ٢٠
- ! تأكد دائماً من ضبط المقعد على موضع القفل (وضع المواجهة للخلف/المواجهة للأمام) حتى عندما لا يكون الطفل فيه.
- ! يجب تركيب وصلتي ISOFIX وإحكام تثبيتهما في نقطتي تثبيت ISOFIX. ٢١ - ١
- ! يجب تركيب ساق التحميل بشكل صحيح من خلال التأكد من إضاءة مؤشرها باللون الأخضر. ٢١ - ٢
- ! ابقِ الطفل دائماً مؤمناً من خلال الأحزمة واربطه بشكل سليم من خلال إزالة أي ارتخاء بالأحزمة.
- ! لا تستخدم وضع المواجهة للأمام حتى يصبح طول الطفل ٧٦ سم وسنه ١٥ شهراً على الأقل.

فك الأجزاء اللينة

راجع الصور ٢٣ - ٢٤

- ٢٣- اضغط على الزر الأحمر لفك تعشيق الإبزيم.
- ٢٤- اتبع الخطوات ٢٣ - ٢٤ لفك الأجزاء اللينة.
- ! إعادة تركيب الأجزاء اللينة، يُرجى تكرار الخطوات سالفة الذكر ولكن بالترتيب العكسي.

استخدام المظلة

راجع الصور ٤٠ - ٤٣

فك الأجزاء اللينة

راجع الصور ٤٤ - ٤٦

- ٤٤ اضغط على الزر الأحمر لفك تشبيك الإبزيم.
- ٤٥ اتبع الخطوات ٤٤ - ٤٦ لفك الأجزاء اللينة.
- ٤٦ إعادة تركيب الأجزاء اللينة، يُرجى تكرار الخطوات سالفة الذكر ولكن بالترتيب العكسي.

العناية والصيانة

- ! يرجى تخزين بطانة الرضيع بعيدًا عن متناول الطفل.
- ! يرجى غسل الأجزاء اللينة بماء بارد بدرجة حرارة أقل من ٣٠ درجة مئوية.
- ! لا تكوي الأجزاء اللينة.
- ! لا تستخدم مادة تبييض أو التنظيف الجاف عند غسل الأجزاء اللينة.
- ! لا تستخدم منظفات غير مخففة أو بنزينا أو مذيبات عضوية أخرى لغسل النظام المطور
- ! لتقبيد حركة الطفل أو قاعدته. فقد يتسبب ذلك في تلف نظام تقبيد حركة الطفل المطور.
- ! لا تعصر الأجزاء اللينة بقوة مفرطة لتجفيفها. فقد يؤدي ذلك إلى ترك تجاعيد عليها.
- ! يرجى تجفيف الأجزاء اللينة بتعليقها في الظل.
- ! يرجى فك النظام المطور من مقعد السيارة إذا كنت تنوي عدم استخدامه لمدة زمنية طويلة.



استخدام وضع المقعد الداعم (طول الطفل ١٠٠-١٥٠ سم/سنه ٣,٥-١٢ سنة)

راجع الصور ٣٧ - ٣٨

- ! تبيد النظام المطور لتقييد حركة الطفل على مقعد السيارة الخلفي، ثم ضع الطفل في النظام المطور.
- ! أزل بطانة الرضيع عند استخدام وضع المقعد الداعم.

تأمين الطفل

- ٣٧ افتح إبزيم مجموعة الأحزمة بالضغطة على الزر الأحمر.
- ٣٨ أزل غطاء حزام مفروق الساقين واحتفظ به بحالة سليمة.
- ٣٩ دس حزام مفروق الساقين وحزام الكتف مع الأغطية بعيدًا في حجيرات التخزين.
- ٤٠ اضبط مسند الرأس بحيث يكون جانبه السفلي مستويًا مع كتفي الطفل.
- ٤١ تبيد باستخدام حزام أمان مقعد السيارة.
- ٤٢ يجب أن يمر حزام الكتف عبر موّجه حزام الكتف.
- ! من المفترض أن يضيء المؤشران في وصلتي تثبيت ISOFIX باللون الأخضر بالكامل.
- ! الترتيب باستخدام وصلتي ISOFIX في وضع المقعد الداعم اختياري. إذا تم استخدام وصلتي ISOFIX، فتأكد من أن لوني المؤشرين في كلتا الوصلتين أخضر بالكامل عند التثبيت بنقاط التثبيت.
- ! لا يمكن استخدام هذا النظام المطور إذا كان إبزيم حزام أمان السيارة (طرف الإبزيم الأثني) أطول مما ينبغي لتثبيت النظام المطور بإحكام.

Nabavili ste visokokvalitetnu, potpuno certificiranu dječju autosjedalicu sa sigurnosnim značajkama. Ovaj je proizvod prikladan za djecu visine do 150 cm.

Pažljivo pročitajte ovaj priručnik s uputama i slijedite postupke za postavljanje jer je to JEDINI način da svoje dijete zaštitite od ozbiljnih ozljeda ili smrti u slučaju nesreće, kao i da svom djetetu pružite udobnost dok koristi ovaj proizvod.

Spremite ove upute za uporabu za buduću uporabu.

Provjerite i potvrdite

Za korištenje ove Joie napredne dječje autosjedalice s i-Size ISOFIX priključcima u skladu s Uredbom UN-a br. 129 dijete mora imati sljedeće mjere.

Suprotno od smjera vožnje: Visina djeteta 40 cm - 105 cm / težina djeteta ≤ 19 kg;

U smjeru vožnje: Dob djeteta ≥ 15 mjeseci / visina djeteta 76 cm - 105 cm / težina djeteta ≤ 19 kg;

Booster autosjedalica: Visina djeteta 100 cm - 150 cm;

Prije postavljanja i uporabe ovog proizvoda pročitajte sve upute u ovom priručniku.

! VAŽNO: SAČUVAJTE ZA BUDUĆU UPORABU. PAŽLJIVO PROČITAJTE.

! Molimo da sačuvate vodič za brzo pokretanje za buduću upotrebu.

Za informacije o jamstvu posjetite web stranicu joiebaby.com

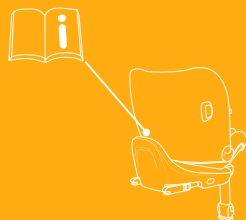

Popis dijelova

Provjerite jesu li isporučeni svi dijelovi i kako ništa ne nedostaje. Ako bilo što nedostaje obratite se prodavaču.

- | | |
|---|---|
| 1 Naslon za glavu | 10 Umetak za bebu |
| 2 Jastuk sjedalice | 11 Ručica za podešavanje naslona za glavu |
| 3 Kopča | 12 Gumb za podešavanje ISOFIX priključka |
| 4 Trake za podešavanje | 13 Gumb za podešavanje potpornog nogara |
| 5 Potporni nogar | 14 ISOFIX priključak |
| 6 Gumb za podešavanje nagiba | 15 Vodilice ISOFIX priključka |
| 7 Deblokada okretanja | 16 Zaštita od bočnog udara |
| 8 Okretni gumb | |
| 9 Jastučići traka za pričvršćivanje djetetovih ramena | |

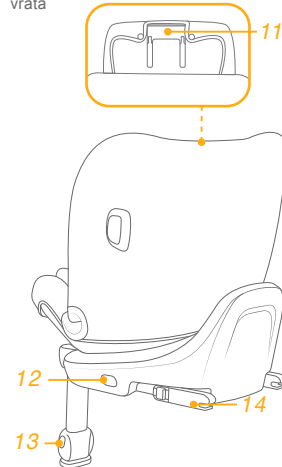
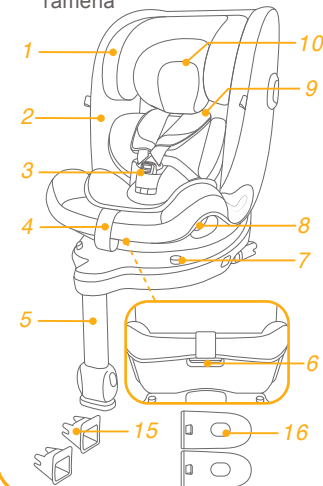

*mora se koristiti samo na strani bočnih vrata

Dodatna oprema

Krović

Ovisno o regiji dodatna oprema može biti zasebno u prodaji ili uopće ne mora biti raspoloživa.

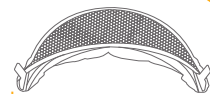

UPOZORENJE

- ! **IMAJTE** na umu i pazite da čvrste i plastične dijelove napredne dječje autosjedalice ne postavite tako da se tijekom svakodnevnog korištenja vozila mogu zaglaviti pomičnim sjedalom ili vratima vozila.
- ! **NE KORISTITE** naprednu dječju autosjedalicu okrenutu obrnuto od smjera vožnje ako je aktiviran prednji zračni jastuk.
- ! Za korištenje ove napredne dječje autosjedalice u skladu s Uredbom UN-a br. 129 dijete mora imati sljedeće mjere.
- ! Način korištenja za bebu: Visina djeteta 40 cm - 105 cm / maks. 19 kg:
Način korištenja za malu djecu: Visina djeteta 76 cm - 105 cm / maks. 19 kg:
Način korištenja za veću djecu: Visina djeteta 100 cm - 150 cm:
- ! **VAŽNO - NE KORISTITE DJEČJU AUTOSJEDALICU OKRENUTU U SMJERU VOŽNJE PRIJE DJETETOVIH NAVRŠENIH 15 MJESECI** (pogledajte upute).
- ! Naprednu dječju autosjedalicu možda neće biti moguće postaviti u sva odobrena vozila.
- ! Sve trake koje pričvršćuju naprednu dječju autosjedalicu u vozilu moraju biti sigurno učvršćene, podržava mora biti u kontaktu s podom vozila, sigurnosni pojasevi za dijete moraju biti podešeni prema djetetovom tijelu i ne smiju ni u kom slučaju biti uvrnuti.

UPOZORENJE

- ! Nakon postavljanja djeteta u ovu naprednu dječju autosjedalicu potrebno je pravilno pričvrstiti sigurnosne pojaseve. Provjerite je li pojas preko krila nisko postavljen kako bi zdjelica djeteta bila sigurno i dobro pričvršćena u slučaju sudara.
- ! Naprednu dječju autosjedalicu treba promijeniti ako je bila izložena snažnim udarcima tijekom automobilske nesreće. Automobilska nesreća može prouzročiti oštećenja koja nisu uočljiva.
- ! Imajte na umu opasnosti koje će nastati zbog preinaka ili dodataka na proizvodu bez odobrenja odgovarajućeg tijela te zbog nepridržavanja strogih uputa za ugradnju koje je naveo proizvođač napredne dječje autosjedalice.
- ! Naprednu dječju autosjedalicu držite izvan utjecaja izravnog sunčevog svjetla jer može biti prevruća za osjetljivu dječju kožu. Uvijek dodirnite naprednu dječju autosjedalicu prije no što u nju stavite dijete.
- ! **NIKAD NE ostavljajte dijete bez nadzora u naprednoj dječjoj autosjedalici.**
- ! Sva prtljaga ili drugi predmeti koji bi mogli prouzročiti ozljede u slučaju sudara moraju biti pravilno pričvršćeni.
- ! Napredna dječja autosjedalica **NE SMIJE SE KORISTITI** bez obloga i mekih dijelova.
- ! Obloge i meki dijelovi napredne dječje autosjedalice smiju se zamijeniti isključivo onima koje preporučuje proizvođač jer su i ti dijelovi bitni za učinkovitost i radna svojstva sigurnosnog sustava za dijete.

UPOZORENJE

- ! **Prije kupovine provjerite može li se ova napredna dječja autosjedalica pravilno ugraditi u vaše vozilo.**
- ! **NITI najnaprednija dječja autosjedalica ne može jamčiti potpunu zaštitu od ozljeda u automobilskoj nesreći. No, pravilna uporaba ove napredne dječje autosjedalice smanjit će rizik od ozbiljnih ozljeda ili smrti djeteta.**
- ! **NE POSTAVLJAJTE ovu naprednu dječju autosjedalicu ako se nećete strogo pridržavati uputa u ovom priručniku jer time svoje dijete možete dovesti u ozbiljnu opasnost od ozljeda i smrti.**
- ! **NE KORISTITE ovu naprednu dječju auto-sjedalicu ako je oštećena ili joj nedostaju dijelovi.**
- ! **NE ODIJEVAJTE djetetu odjeću koja je za njega prevelika jer to može onemogućiti pravilno pritezanje traka za pričvršćivanje djetetovih ramena i pričvrsnog remena između nogu.**

Hitan slučaj

U hitnom slučaju ili ako se dogodi bilo kakva nesreća najvažnije je pobrinuti se za dijete i odmah mu pružiti prvu pomoć i zdravstvenu skrb.

Podaci o proizvodu

Za postavljanje sa sustavom ISOFIX

1. Ovo je napredna dječja autosjedalica „i-Size“. Odobrena je prema Uredbi UN-a br. 129 za uporabu u i-Size kompatibilnim sjedećim položajima u vozilu kako je navedeno u korisničkom priručniku proizvođača vozila.
2. U slučaju nedoumice provjerite kod proizvođača naprednog sustava pričvršćivanja djeteta ili prodavača.

Za postavljanje sa sigurnosnim pojasom u 3 točke



Za postavljanje sa sigurnosnim pojasom u 3 točke + ISOFIX sustavom

1. Ovo je i-Size booster sjedalo napredne dječje autosjedalice. Odobrena je prema Uredbi UN-a br. 129 za uporabu prvenstveno u „i-Size sjedećim položajima“ kako su naveli proizvođači vozila u odgovarajućem korisničkom priručniku vozila.
2. U slučaju nedoumice provjerite kod proizvođača naprednog sustava pričvršćivanja djeteta ili prodavača.

Materijali Plastika, metal, tkanine

Patent br. Patenti prijavljeni i čekaju registraciju

Odaberite način postavljanja

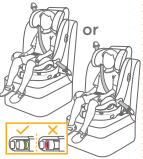
	Veličina djeteta	Način postavljanja	Prikaz postavljanja	Približna dob	Položaj sjedenja
ECE R129	40 cm - 105 cm / ≤19 kg	Suprotno od smjera vožnje		Pribl. 4 godine	Položaj 1 - 5
	76 cm - 105 cm / ≤19 kg	U smjeru vožnje		15 mjeseci do približno 4 godine	Položaj 1 - 5
	100 cm - 150 cm	Booster autosjedalica		3.5 godine 12 godina	Položaj 1 - 5

O čemu voditi računa prilikom postavljanja

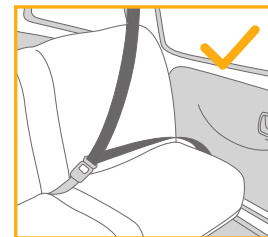
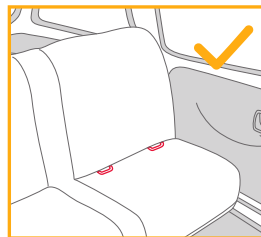

Upotreba zaštite od bočnog udara

pogledajte slike 1 - 2

1. Napredna dječja autosjedalica isporučuje se sa zaštitom od bočnog udara koja se može ukloniti. Zaštita od bočnog udara MORA se obvezno koristiti tijekom vožnje na strani prema vratima vozila. Postavljanje je prikazano na slici 1.
2. Pritisnite gumb za oslobađanje radi uklanjanja zaštite od bočnog udara. 2
3. Kada se ne koristi, pravilno je pohranite.

Podešavanje visine

naslona za glavu i trake za pričvršćivanje djetetovih ramena

pogledajte slike 3 - 7

Namjestite oslonac za glavu i provjerite jesu li trake za pričvršćivanje ramena na ispravnoj visini kako je prikazano na slikama 3, 4, 5, 6 i 7

! Kad se dječja autosjedalica koristi okrenuta suprotno od smjera vožnje trake za pričvršćivanje djetetovih ramena moraju biti u ravnini ili malo ispod djetetovih ramena. 3

! Kad se dječja autosjedalica koristi okrenuta u smjeru vožnje trake za pričvršćivanje djetetovih ramena moraju biti u ravnini ili malo iznad djetetovih ramena. 4

! Kad se napredna dječja autosjedalica koristi kao Booster, vodilice sigurnosnih pojaseva za ramena moraju biti u ravnini s djetetovim ramenima. 5

Za podešavanje visine oslonca za glavu najprije pritisnite ručicu za podešavanje istodobno povlačeći prema gore ili gurajući prema dolje oslonac za glavu dok ne klikne i smjesti se u jedan od 14 položaja. 7

! Kada je oslonac za glavu postavljen na položaje 11. do 14., njegova visina omogućuje veći prostor za ramena.

Podešavanje nagiba

pogledajte slike 8 - 9

Pritisnite ručicu za podešavanje nagiba i namjestite naprednu dječju autosjedalicu u željeni položaj. 8, 9

Postoji 5 položaja nagiba koji se mogu koristiti u dok je autosjedalica okrenuta suprotno od smjera vožnje, u smjeru vožnje i kada se koristi kao booster autosjedalica. 9

Postavljanje baze

pogledajte slike 10 - 15

1. Umetnite ISOFIX vodilice koje će pomoći pri postavljanju. 10
2. Pritisnite gumb za podešavanje ISOFIX priključka kako biste produžili ISOFIX. 12 -1 i 12 -2
3. Provjerite jesu li oba ISOFIX priključka sigurno pričvršćena na odgovarajuće ISOFIX točke sidrenja. Indikatori na oba ISOFIX priključka trebaju biti posve zeleni. 13 -1
- ! Ponovno pritisnite gumb za podešavanje ISOFIX priključka dok sjedalicu gurate prema natrag dok ne dodirne naslon sjedala vozila.
4. Nakon priključivanja ISOFIX-a povucite potporni nogar prema dolje do poda. Kad je indikator potpornog nogara zelene boje, to znači da je nogar pravilno postavljen. 13 -2
5. Stisnite gumb za oslobađanje potpornog nogara, a zatim ga skratite. 13 -3
- ! Uvjerite se da je potporni nogar u kontaktu s podom vozila i da je blokiran u tom položaju i kad dijete nije u autosjedalici.

Uklanjanje sjedalice

1. Za uklanjanje iz vozila pritisnite gumb za podešavanje ISOFIX priključka i povucite bazu sa sjedala. Zatim pritisnite i oslobodite priključke iz ISOFIX nosača u vozilu. 14 -1 & 14 -2
2. Za sprječavanje oštećenja tijekom prenošenja autosjedalice pritisnite gumb za podešavanje ISOFIX priključka 15 -1 i sasvim prekopite priključak. 15 -2

Korištenje autosjedalice okrenute suprotno od smjera vožnje

(Visina djeteta 40 cm – 105 cm / težina djeteta ≤ 19 kg / beba do 4 godine starosti)

pogledajte slike 16 - 23

! Naprednu dječju autosjedalicu učvrstite na stražnje putničko sjedalo u vozilu, a zatim u nju stavite dijete.

Pritisnite okretni gumb kako biste okrenuli autosjedalicu radi lakšeg stavljanja / vađenja djeteta s njezine bočne strane, a zatim je okrenite u smjeru suprotnom od smjera vožnje. 16 i 17

! Pritisnite okretni gumb na bilo kojoj strani kako biste okrenuli naprednu dječju autosjedalicu.

Pričvršćivanje djeteta

1. Za produljivanje traka za pričvršćivanje ramena pritisnite gumb za podešavanje opreme za učvršćivanje dok izvlačite trake za ramena kako biste ih opustili. 18
2. Otkopčajte trake za pričvršćivanje djeteta pritiskom na crveni gumb. 19
3. Učvrstite kopče koje se nalaze na obje strane autosjedalice kako je prikazano na slici 20 da biste smještanje djeteta u smjeru suprotnom od smjera vožnje učinili jednostavnijim.

Upotreba umetka za bebu



Preporučujemo uporabu potpunog umetka za bebu sve dok je dijete manje od 60 cm, a može se koristiti dok beba ne preraste umetak. Umetak za bebe povećava zaštitu od bočnog sudara.

4. Stavite dijete u naprednu dječju autosjedalicu i provucite mu ruke ispod traka za pričvršćivanje djeteta.
 5. Zakopčajte kopču. Pogledajte sliku 21
 6. Povucite prema dolje trake za podešavanje i namjestite ih na pravilnu duljinu tako da je dijete pravilno i sigurno pričvršćeno. 22
- ! Dijete uvijek treba biti pričvršćeno u dječjoj sjedalici s pravilno pritegnutim trakama koje ni na kojem dijelu nisu labave.
- ! Razmak između djeteta i traka sigurnosnih pojaseva za ramena mora biti približno debljine jedne ruke.
- ! Kada je autosjedalica okrenuta na mjestu i pravilnim zahvaćanjem pričvršćena, okretni gumb bit će zelen; u suprotnom bit će crven. 23
- ! Uvijek provjerite je li autosjedalica blokirana na svom položaju (u smjeru suprotnom od vožnje / u smjeru vožnje) čak i kada dijete nije u njoj.

Korištenje autosjedalice u smjeru vožnje

(Visina djeteta 76 cm – 105 cm / težina djeteta ≤ 19 kg / od 15 mjeseci – približno 4 godine starosti)

pogledajte slike 24 - 31

! Naprednu dječju autosjedalicu učvrstite na stražnje putničko sjedalo u vozilu, a zatim u nju stavite dijete.

Pritisnite okretni gumb kako biste okrenuli autosjedalicu radi lakšeg stavljanja / vađenja djeteta s njezine bočne strane, a zatim je okrenite u smjeru vožnje prema naprijed. 24 i 25

! Pritisnite okretni gumb na bilo kojoj strani kako biste okrenuli naprednu dječju autosjedalicu.

Pričvršćivanje djeteta

1. Za produljivanje traka za pričvršćivanje ramena pritisnite gumb za podešavanje opreme za učvršćivanje dok izvlačite trake za ramena kako biste ih opustili. 26
 2. Otkopčajte kopču opreme za učvršćivanje pritiskom na crveni gumb na kopči. 27
- ! Skinite umetak za bebu kad autosjedalicu počnete koristiti okrenutu u smjeru vožnje. 28

3. Stavite jezičke kopče na vanjskoj strani napredna dječje autosjedalice kako bi se jezičci postavili na svoje mjesto.
 4. Stavite dijete u naprednu dječju autosjedalicu i provucite mu ruke ispod traka za pričvršćivanje djeteta.
 5. Zakopčajte kopču.
 6. Povucite prema dolje trake za podešavanje i namjestite ih na pravilnu duljinu tako da je dijete pravilno i sigurno pričvršćeno. **29**
 7. Pritisnite gumb za deblokadu zakretanja **30-1** dok okrećete autosjedalice za smještaj u smjeru vožnje. **30-2**
- !** Kada je autosjedalica okrenuta na mjestu i pravilnim zahvaćanjem pričvršćena, okretni gumb bit će zelen, u suprotnom bit će crven. **30**
- !** Uvijek provjerite je li autosjedalica blokirana na svom položaju (u smjeru suprotnom od vožnje / u smjeru vožnje) čak i kada dijete nije u njoj.
- !** ISOFIX priključci moraju biti sklopljeni i blokirani u ISOFIX točkama pričvršćivanja. **31-1**
- !** Potporni nogar mora biti pravilno postavljen sa zelenim indikatorom. **31-2**
- !** Dijete uvijek treba biti pričvršćeno u dječjoj sjedalici s pravilno pritegnutim trakama koje ni na kojem dijelu nisu labave.
- !** NE koristite autosjedalicu okrenutu u smjeru vožnje dok dijete nije visoko barem 76 cm I BAREM 15 mjeseci staro.

Korištenje booster autosjedalice (Visina djeteta 100 cm - 150 cm / 3.5 do 12 godina starosti)

pogledajte slike **32** - **39**

- !** Naprednu dječju autosjedalicu učvrstite na stražnje putničko sjedalo u vozilu, a zatim u nju stavite dijete.
- !** Skinite umetak za bebu kad počnete koristiti kao booster autosjedalicu.

Pričvršćivanje djeteta

1. Otkopčajte kopču opreme za učvršćivanje pritiskom na crveni gumb na kopči. **33**
 2. Uklonite središnji sigurnosni pojas između nogu i pravilno ga pohranite. **34**
 3. Sigurnosnog pojasa između nogu i traku za rame s jastučićima gurnite u za to namijenjene pretince. **35** i **36** i **37**
 4. Podesite oslonac za glavu tako da je njegovo dno u razini djetetovih ramena.
 5. Zakopčajte sigurnosnim pojasom vozila.
- !** Sigurnosni pojas za ramena putnika u vozilu mora prolaziti kroz vodilicu za taj pojas na naprednoj dječjoj autosjedalici. **39-1**
- !** Indikatori na oba ISOFIX priključka za pričvršćivanje trebaju biti posve zeleni.
- !** Ugradnja booster autosjedalice s ISOFIX priključcima nije obvezna. Ako se koriste ISOFIX priključci, provjerite jesu li indikatori oba priključka sasvim zeleni kada su priključeni na točke pričvršćivanja. **39**
- !** Napredna dječja autosjedalica ne smije se koristiti ako je kopča sigurnosnog pojasa u vozilu (ženski kraj kopče) preduga za sigurno učvršćivanje dječje naprednoj autosjedalice. **39-2**

Korištenje krovica

pogledajte slike 40 - 43

Skidanje obloga

pogledajte slike 44 - 53

Pritisnite crveni gumb za otvaranje kopče. 44

Slijedite korake 45 - 53 za skidanje obloga i mekih dijelova.

Za ponovno postavljanje obloga i mekih dijelova ponovite gore navedene korake suprotnim redoslijedom.

Briga i održavanje

- ! Umetak za bebu pohranite na mjesto izvan dohvata djeteta.
- ! Obloge i meke dijelove perite hladnom vodom temperature niže od 30 °C.
- ! Ne glačajte obloge niti meke dijelove.
- ! Ne izbjeljujte niti nemojte kemijski čistiti obloge.
- ! Ne koristite nerazrijeđene deterđente, benzin ili druga organska otapala za pranje napredne dječje autosjedalice ili baze. To može oštetiti naprednu dječju autosjedalicu.
- ! Ne uvijajte obloge velikom silom radi iscjedivanja i sušenja. To može izgužvati meke dijelove i ostaviti nabore.
- ! Meke dijelove objesite i sušite u hladu.
- ! Uklonite naprednu dječju autosjedalicu sa sjedala u vozilu ako se neće dulje vrijeme koristiti.



SE Välkommen till Joie™

Du har köpt en högkvalitativ, fullt certifierad säkerhetsbilbarnstol. Den här produkten är lämplig för användning med barn som är upp till 150cm.

Läs noga igenom denna bruksanvisning och följ installationsstegen eftersom det är det ENDA sättet att skydda ditt barn från allvarliga personskador eller dödsfall vid en eventuell olycka, samt för att göra det bekvämt för ditt barn när den här produkten används.

Spara denna bruksanvisning för framtida behov.

Bekräfta

För att använda denna Joie förstärkta bilbarnstol med i-Size ISOFIX-fästeanordningar, i enlighet med FN:s förordning nr 129, måste ditt barn uppfylla följande krav.

Bakåtvänd: Barnets längd 40 cm-105 cm/barnets vikt ≤ 19 kg;

Framåtvänd: Barnets ålder ≥ 15 m/barnets längd 76 cm-105 cm/
barnets vikts ≤ 19 kg;

Bälteskudde: Barnets längd 100cm-150cm;

Läs igenom alla instruktionerna i denna bruksanvisning innan produkten installeras och används.

! VIKTIGT: SPARA FÖR FRAMTIDA REFERENS. LÄS IGENOM NOGA.

! Spara snabbstartsguiden för framtida referens.

Besök vår webbplats joiebaby.com för att få garantiinformation

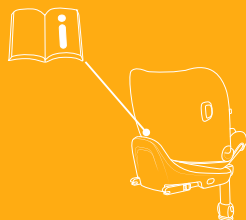

Lista över delar

Se till att det inte saknas några delar. Kontakta återförsäljaren om något saknas.

- 1 Huvudstöd
- 2 Sittdyna
- 3 Bälte
- 4 Justeringsband
- 5 Stödben
- 6 Knapp för lutningsjustering
- 7 Riktningsslås av
- 8 Rotationsknapp
- 9 Axelseleskydd
- 10 Spädbarnsinsats
- 11 Inställningsspak för huvudstödet
- 12 ISOFIX-justeringsknapp
- 13 Justeringsknapp för stödben
- 14 ISOFIX-anslutning
- 15 ISOFIX-fästets styrskenor
- 16 Sidokrockskydd

*Får endast användas på dörrsidan

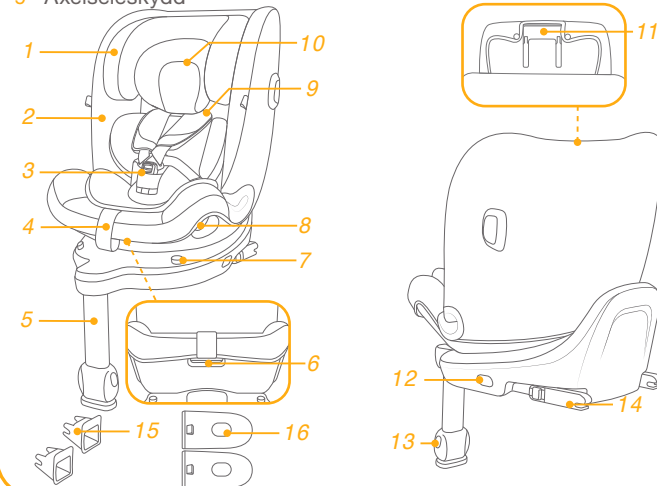

Tillbehör

Sufflett

Tillbehör kan säljas separat eller så kan de vara tillgängliga beroende på region.

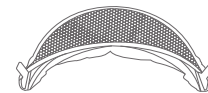

VARNING

- ! VAR medveten om att de fasta föremålen och plastdelarna på förstärkta bilbarnstolen inte får placeras och monteras så att de är benägna att fastna, i ett säte som rör sig eller någon av fordonets dörrar, vid de dagliga användningen av fordonet.
- ! Använd INTE framåtvända förstärkta bilbarnstolsystem på säten som det finns en aktiv krockkudde monterad framför.
- ! För att använda den här förstärkta bilbarnstolen i enlighet med FN-förordning nr 129 måste ditt barn uppfylla följande krav.
- ! Spädbarnsläge: Barnets längd 40 cm- 105 cm/max 19 kg:
Småbarnsläge: Barnets längd 76 cm- 105 cm/max 19 kg:
Juniorläge: Barnets längd 100 cm- 150 cm:
- ! **VIKTIGT - ANVÄND INTE FRAMÅTVÄND INNAN BARNET HAR UPPNÅTT EN ÅLDER PÅ 15 MÅNADER** (se instruktionerna).
- ! Den förstärkta bilbarnstolen kanske inte passar i alla godkända fordon.
- ! Alla band som håller fast den förstärkta bilbarnstolen i fordonet måste vara åtdragna och alla stödben måste vara i kontakt med fordonets golv och alla band som håller fast barnet måste justeras efter barnets kropp. Banden får inte heller tvinnas.

VARNING

- ! När barnet placerats i denna förstärkta bilbarnstol måste bilbältet användas korrekt. Se till att säkerställa att höftbandet sitter lågt ned, så att bäckenet är ordentligt fastsatt, skall vara spänt.
- ! Den här förstärkta bilbarnstolen bör bytas ut efter att den har utsatts för kraftig påverkan vid en olycka. En olyckshändelse kan orsaka skador på den som inte är synliga med blotta ögat.
- ! Överväg risken med att utföra några ändringar eller tillägg på enheten utan godkännande från adekvat myndighet och riskerna med att inte noga följa monteringsanvisningarna som tillverkaren inkluderat med bilbarnstolen.
- ! Håll den här förstärkta bilbarnstolen borta från solljus eftersom den i annat fall kan bli för het för barnets hud. Känn alltid på den förstärkta bilbarnstolen innan du placerar barnet i den.
- ! Lämna ALDRIG ditt barn utan uppsikt i eller vid det här förstärkta bilbarnstolsystemet.
- ! Allt bagage eller andra föremål som kan orsaka personskador vid en kollision måste vara ordentligt säkrade.
- ! Det förstärkta bilbarnstolsystemet SKA INTE ANVÄNDAS utan tygdelarna.
- ! Det mjuka materialet får inte ersättas med något annat material än det som rekommenderas av tillverkaren, eftersom det mjuka materialet utgör en integrerad del av bilbarnstolens egenskaper.

VARNING

- ! Kontrollera om den här förstärkta bilbarnstolen kan monteras på rätt sätt i ditt fordon innan du köper den.
- ! INGEN förstärkt bilbarnstol kan garantera ett fullständigt skydd mot personskador vid en olycka. Däremot minskar en korrekt användning av den här förstärkta bilbarnstolen risken för allvarliga personskador eller dödsfall för ditt barn.
- ! Installera INTE den här förstärkta bilbarnstolen utan att följa instruktionerna i denna bruksanvisning eftersom du annars kan utsätta ditt barn för allvarliga skaderisker eller dödsfall.
- ! Använd INTE den här förstärkta bilbarnstolen om den är skadad eller om delar saknas.
- ! Låt INTE ditt barn bära stora/för stora kläder eftersom dessa kan förhindra att barnet sitter säkert och korrekt fastspänt med axelremmarna och grenbandet mellan benen.

Nödfall

Vid nödfall eller olyckor är det mycket viktigt att barnet omedelbart får första hjälpen och medicinsk behandling.

Produktinformation

För installation med ISOFIX-system

1. Det här förstärkta fasthållningsanordningssystemet för barn är en "i-Size". Den är godkänd enligt FN-förordning nr 129, för användning i i-Size kompatibelt fordonssäte, placerad såsom indikeras av fordonstillverkarens bruksanvisning.
2. Vid tveksamheter ska antingen tillverkaren eller återförsäljaren av system för förstärkt bilbarnstol rådfrågas.





För installation med 3-punktsbälte

För installation med 3-punktsbälte + ISOFIX-system

1. Det här är ett i-Size-system för bälteskudde till förstärkt bilbarnstol. Den är godkänd enligt FN-förordning nr 129 för huvudsaklig användning i "i-Size sätespositioner" som indikeras av fordonstillverkare i fordonets bruksanvisning.
2. Vid tveksamheter ska antingen tillverkaren eller återförsäljaren av system för förstärkt bilbarnstol rådfrågas.

Material	Plast, metall, tyg
Patent nr	Patent under behandling

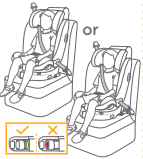
Välj din installation

	Barnets storlek	Installationsläge	Bild för installation	Referensålder	Stolposition
ECE R129	40 cm-105 cm/ ≤19 kg	Bakåtvänd		Ung. 4 år	Position 1-5
	76 cm-105 cm/ ≤19 kg	Framåtvänd		15 månader till ung. 4 år	Position 1-5
	100 cm-150 cm	Barnbilstol	 	3.5 - 12 år	Position 1-5

Installationsbekymmer

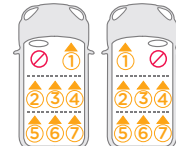
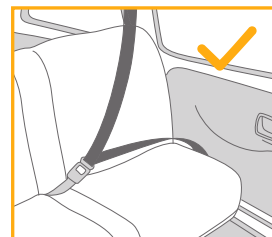
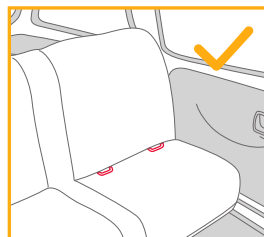

Använda sidokrockskyddet

se bilder 1 - 2

1. Den förstärkte bilbarnstolen levereras med löstagbart sidokrockskydd. Sidokrockskyddet MÅSTE användas på fordonets dörrsida. Installationen visas i 1.
2. Tryck på frigöringsknappen för att ta bort sidokrockskyddet. 2
3. Förvara ordentligt när det inte används.

Höjdjustering för huvudstöd och axelselen

se bilder 3 - 7

Justera huvudstödet och kontrollera att axelselen har korrekt höjd enligt 3&4&5&6&7

! Vid användning i bakåtvänt läge måste axelremmarnas höjd vara i jämnhöjd med eller strax under översta punkten på barnets axlar. 3

! Vid användning i framåtvänt läge måste axelremmarnas höjd vara i jämnhöjd med eller strax ovanför översta punkten på barnets axlar. 4

! Vid användning i bälteskuddesläge måste axelremmarnas guide vara i jämnhöjd med barnets axlar. 5

Justera huvudstödet höjder genom att först klämma på justeringsspaken och samtidigt dra upp eller skjuta ner huvudstödet tills det klick på plats i en av de 14 olika positionerna. 7

! Axelutrymmet ökas när höjden på huvudstödet justeras i positionerna 11 till 14.

Lutningsjustering

se bilder 8 - 9

Tryck på knappen för lutningsjustering för att justera den förstärkta bilbarnstolen till den önskade positionen. 8&9

Det finns 5 lutningspositioner som kan användas i lägena bakåtvänd, framåtvänd och bälteskudde. 9

Basinstallation

se bilder 10 - 15

1. Infoga ISOFIX-fästen för att hjälpa till med installationen. 10
2. Tryck på ISOFIX-justeringsknappen för att förlänga ISOFIX. 12 -1&12 -2
3. Se till att båda ISOFIX-anslutningarna sitter fast i sina ISOFIX-förankringspunkter. Färgerna på indikatorerna på båda ISOFIX-anslutningarna skall vara helt gröna. 13 -1
- ! Tryck på ISOFIX-justeringsknapparna igen medan du skjuter stolen bakåt tills det kommer i kontakt med fordonssätets ryggstöd.
4. När ISOFIX anslutits ska stödbenet dras nedåt mot golvet. När stödbenets indikator visar grön, innebär detta att stödbenet installerats korrekt. 13 -2
5. Tryck på stödbenets frigöringsknapp och justera stödbenets längd. 13 -3
- ! Var alltid noga med att stödbenet har direktkontakt med golvet och är i den låsta positionen även när barnet inte är i den.

Ta av från sätet

1. För att ta bort från fordonet så tryck på ISOFIX-justeringsknappen och dra tillbaka basen från sätet. Tryck sedan på och släpp kontakterna från fordonets ISOFIX. 14 -1 & 14 -2
2. För att förhindra skada under transporten så tryck på ISOFIX-justeringsknappen 15 -1 och vik ihop anslutningen helt. 15 -2

Använda det bakåtvända läget

(Barnets längd 40 cm - 105 cm/barnets vikt ≤ 19 kg/spädbarn - 4 år)

se bilder 16 - 23

! Installera den förstärkta bilbarnstolen i baksätet och placera sedan barnet i den förstärkta bilbarnstolen.

Tryck på roteringsknappen för att rotera så att det blir enklare att sätta i/ta ut barnet från sidan. Roter sedan sätet till bakåtvänt läge. 16&17

! Tryck på roteringsknappen på vardera sidan för att rotera den förstärkta bilbarnstolen.

Spänna fast barnet

1. Förläng axelselens remmar genom att trycka på selens justeringsknapp medan du drar axelselen utåt för att lossa. 18
2. Lossa selen genom att trycka på den röda knappen. 19
3. Fäst spännena på båda sidor av sätet som visas enligt 20, de sitter på båda sidor om sätet och gör placeringen av barnet i det bakre läget mer praktiskt.

Använd spädbarnsinsats

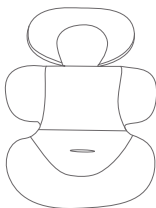

Vår rekommendation är att hela spädbarnsinsatsen används tills barnet är 60 cm och den kan användas tills barnet vuxit ur spädbarnsinsatsen. Spädbarnsinsatsen ökar skyddet för sidostötar.

4. Placera barnet i den förstärkta bilbarnstolen och trä båda armarna genom selen.
 5. Aktivera spännnet. Se 21
 6. Dra ned bandinställningen och ställ in lämplig längd för att se till att barnet sitter ordentligt fast. 22
- ! Ha alltid barnet säkert i selen som ska vara ordentligt åtdragen, ta bort eventuellt slack.
 - ! Se till att utrymmet mellan barnet och axselens remmar är som tjockleken på en hand.
 - ! När sitsen har roterats på plats och sitter fast ordentligt blir roteringsknappen grön; i annat fall är den röd. 23
 - ! Kontrollera alltid att sitsen är i den låsta positionen (bakåtvänd/framåtvänd) även när barnet inte är i den.

Använda det framåtvända läget

(Barnets längd 76 cm-105 cm/barnets vikt ≤ 19 kg/15 månader-ung. 4 år)

se bilder 24 - 31

! Installera den förstärkta bilbarnstolen i baksätet och placera sedan barnet i den förstärkta bilbarnstolen.

Tryck på rotationsknappen för att rotera så att det blir enklare att sätta i/ta ut barnet från sidan. Roter sedan sätet till framåtvänt läge. 24&25

! Tryck på rotationsknappen på vardera sidan för att rotera den förstärkta bilbarnstolen.

Spänna fast barnet

1. Förläng axelselens remmar genom att trycka på selens justeringsknapp medan du drar axelselen utåt för att lossa. 26
 2. Lossa bältesspännnet på axelselen genom att trycka på den röda knappen. 27
- ! Ta bort spädbarnsinsatsen i framåtvänt läge. 28

3. Placera spännets tungor på utsidan av den förstärkta bilbarnstolen så att tungorna hålls på plats.
 4. Placera barnet i den förstärkta bilbarnstolen och trä båda armarna genom selen.
 5. Aktivera spännet.
 6. Dra ned bandinställningen och ställ in lämplig längd för att se till att barnet sitter ordentligt fast. **29**
 7. Tryck på knappen som slår från riktningsslåset **30-1** medan du roterar sitsen till det framåtvända läget. **30-2**
- ! När sitsen har roterats på plats och sitter fast ordentligt blir roteringsknappen grön, i annat fall är den röd. **30**
 - ! Kontrollera alltid att sitsen är i den låsta positionen (bakåtvänd/ framåtvänd) även när barnet inte är i den.
 - ! ISOFIX-anslutningarna måste fästas och låsas på ISOFIX-förankringspunkterna. **31-1**
 - ! Stödbenet måste vara installerat korrekt med grön indikator. **31-2**
 - ! Ha alltid barnet säkert i selen som ska vara ordentligt åtdragen, ta bort eventuellt slack.
 - ! Använd INTE framåtvänt läge förrän ditt barns längd är minst 76 cm OCH barnet är 15 månader fyllda.

Använda bälteskuddesläge (Barnets längd 100 cm-150 cm/3.5-12 år fyllda)

se bilder **32 - 39**

- ! Installera den förstärkta bilbarnstolen i baksätet och placera sedan barnet i den förstärkta bilbarnstolen.
- ! Ta bort spädbarnsinsatsen i bälteskuddesläge.

Spänna fast barnet

1. Lossa bältesspännet på axelselen genom att trycka på den röda knappen. **33**
 2. Ta bort grenbandet och förvara det ordentligt. **34**
 3. Stoppa in grenband, axelband med skydd i utrymmena. **35 & 36 & 37**
 4. Justera huvudstödet så att nederdelen av huvudstödet är i nivå med barnets axlar.
 5. Sätt fast fordonsspännet.
- ! Axelbältet måste passera genom axelbältesguiden. **39-1**
 - ! Färgen på indikatorerna på båda ISOFIX-fästanslutningarna skall vara helt gröna.
 - ! Monteringen med ISOFIX-anslutningar i bälteskuddesläge är valfritt. Om ISOFIX-anslutningarna används är det noga att indikatorfärgerna på båda anslutningarna är helt gröna när de är fästa till ankarpunkterna. **39**
 - ! Den förstärkta bilbarnstolen kan inte användas om fordonets säkerhetsbältesspänne (honan) är för långt för att förankra den förstärkta bilbarnstolen ordentligt. **39-2**

Använda suffletten

se bilder 40 - 43

Borttagning av mjuka delar

se bilder 44 - 53

Tryck på den röda knappen för att öppna spännet. 44

Följ stegen 45 - 53 för att ta bort det mjuka materialet.

För att sätta tillbaka det mjuka materialet, upprepa stegen ovan i omvänd ordning.

Skötsel och underhåll

- ! Förvara spädbarnsinsatsen utom barnets räckhåll.
- ! Tvätta det mjuka materialet med kallt vatten under 30 °C.
- ! Stryk inte det mjuka materialet.
- ! Blek inte eller kemtvätta det mjuka materialet.
- ! Använd inte utspädda rengöringsmedel, bensin eller andra organiska lösningsmedel för att tvätta den förstärkta bilbarnstolen eller basen. Det kan skada den förstärkta bilbarnstolen.
- ! Det mjuka materialet ska inte torkas genom att vridas ur kraftigt. Det kan orsaka veck i det mjuka materialet.
- ! Häng det mjuka materialet att torka i skuggan.
- ! Ta bort den förstärkta bilbarnstolen från fordonssätet om den inte skall användas under en längre tid.



NO Velkommen til Joie™

Du har kjøpt et fullsertifisert barnesete av høy kvalitet. Dette produktet er egnet for bruk med barn med høyde og vekt opptil og 150cm.

Les denne bruksanvisningen nøye og følg installasjonstrinnene, da dette er den ENESTE måten å beskytte barnet mot alvorlig skade eller død ved en ulykke og for at barnet skal få det behagelig mens produktet brukes.

Ta vare på bruksanvisningen for fremtidig oppslag.

Bekreft

For at bruk av dette forbedrede barnesetet fra Joie med i-Size ISOFIX-kontakter skal være i henhold til FN-forskrift nr. 129 må barnet være innenfor følgende mål.

Bakovervendt: Barnets høyde 40-105 cm / Barnets vekt ≤ 19 kg;
Forovervendt: Barnets alder ≥ 15 m / Barnets høyde 76-105 cm /
Barnets vekt ≤ 19 kg; Beltestol: Barnets høyde 100-150 cm;

Les alle instruksjonene i denne bruksanvisningen før du monterer og bruker produktet.

! VIKTIG: BEHOLD FOR FREMTIDIG OPPSLAG. LES NØYE.

! Vennligst behold hurtigstartguiden for fremtidig referanse.

Du finner garantiinformasjon på vårt nettsted: joiebaby.com

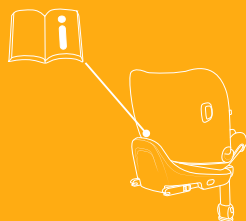

Deleliste

Sørg for at det ikke er noen deler som mangler. Ta kontakt med forhandleren hvis noe mangler.

- | | | | |
|---|---------------------|----|-----------------------------|
| 1 | Hodestøtte | 10 | Spedbarnsinnlegg |
| 2 | Setepute | 11 | Hodestøttejusteringsspak |
| 3 | Spenne | 12 | ISOFIX-justeringsknapp |
| 4 | Justeringsnetting | 13 | Justeringsknapp for lastben |
| 5 | Lastben | 14 | ISOFIX-kontakt |
| 6 | Ryggjusteringsknapp | 15 | ISOFIX-kontaktførere |
| 7 | Svinglås | 16 | Sidestøtvern |
| 8 | Dreieknapp | | *må kun brukes på dorsiden |
| 9 | Skulderbeltetrekk | | |

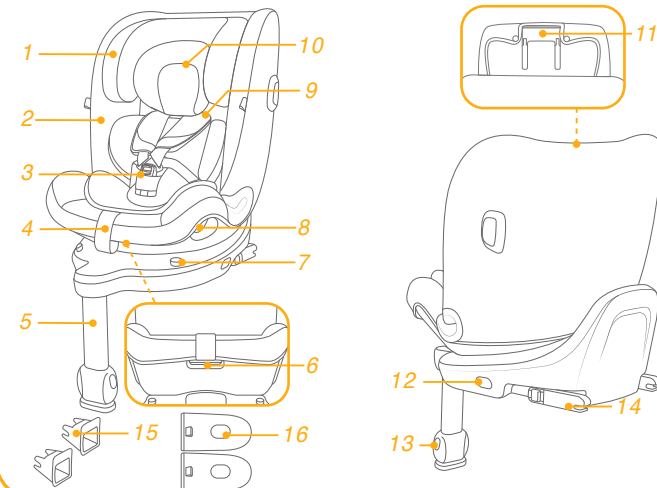

Tilbehør

Kalesje

Tilbehør kan selges separat eller ikke avhengig av region.

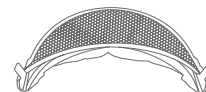

ADVARSEL

- ! SØRG FOR at de stive gjenstandene og plastdelene på det forbedrede barnesetesystemet blir plassert og installert slik at de ikke kan hemmes av et flyttbart sete eller en av bilens dører under hverdagslig bruk av kjøretøyet.
- ! IKKE bruk bakovervendte forbedrede barnesetesystemer i sitteplasser der en aktiv frontkollisjonspute er installert.
- ! For at bruk av dette forbedrede barnesetet skal være i henhold til FN-forskrift nr. 129 må barnet være innenfor følgende mål:
 - ! Babymodus: Barnets høyde 40–105 cm / maks. 19 kg:
Småbarnmodus: Barnets høyde 76–105 cm / maks. 19 kg:
Juniormodus: Barnets høyde 100–150 cm :
- ! VIKTIG - IKKE BRUK FREMOVERLENT FØR BARNET ER MINST 15 MÅNEDER (se instruksjonene).
- ! Det forbedrede barnesetet passer kanskje ikke i alle godkjente kjøretøy.
- ! Alle remmer som holder det forbedrede barnesetet til kjøretøyet, skal være tette. Støtteben skal være i kontakt med kjøretøyets gulv. Eventuelle stropper som holder fast barnet skal tilpasses kroppen til barnet. Stroppene skal ikke vris.

ADVARSEL

- ! Når barnet er satt i det forbedrede barnesetet, må sikkerhetsbeltet brukes riktig. Sørg for at midjebelte legges lavt slik at skrittet er godt festet og under press.
- ! Dette forbedrede barnesetet bør byttes ut når den har vært utsatt for tunge belastninger i en ulykke. En ulykke kan føre til skade som du ikke kan se.
- ! Vær oppmerksom på faren ved endringer eller tillegg til enheten som gjøres uten godkjenning fra gjeldende myndighet eller hvis ikke installasjonsinstruksjonene gitt av produsenten til det forbedrede barnesetet følges.
- ! Hold dette forbedrede barnesetet borte fra sollys, da det kan bli for varmt for huden til barnet. Ta alltid på det forbedrede barnesetet før du setter barnet i det.
- ! IKKE legg barnet i dette forbedrede barnesetesystemet uten tilsyn.
- ! All bagasje eller andre gjenstander som kan gi personskader ved kollisjon, skal være forsvarlig festet.
- ! Det forbedrede barnesete systemet SKAL IKKE BRUKES uten de myke delene.
- ! De myke delene skal ikke byttes ut med noen andre enn de som er anbefalt av produsenten, da de er vesentlige for ytelsen til barnesetet.

ADVARSEL

- ! Kontroller om dette forbedrede barnesetet kan monteres riktig i kjøretøyet før du kjøper det.
- ! INGEN forbedrede barneseter kan garantere full beskyttelse mot skade ved en ulykke. Riktig bruk av dette forbedrede barnesetet vil imidlertid redusere risikoen at barnet ditt blir alvorlig skadet eller dør.
- ! IKKE monter det forbedrede barnesetet å uten å følge instruksjonene i denne håndboken, ellers kan barnet utsettes for alvorlig fare for skade eller død.
- ! IKKE bruk det forbedrede barnesetet hvis det er skadet eller deler mangler.
- ! IKKE kle barnet i store/overdimensjonerte klær, da dette kan hindre at barnet blir , ordentlig og sikkert festet med skulderbeltestroppene og skrittremen mellom bena.

Nødsituasjon

Ved nødtilfeller eller ulykker er det viktigste at barnet blir tatt hånd om med førstehjelp og medisinsk behandling umiddelbart.

Produktinformasjon

For installasjon med ISOFIX-system

1. Dette er et «i-Size» forsterket barnesetesystem. Den er godkjent i henhold til FN-forskrift nr. 129, for bruk i i-Size-kompatible sitteplasser som angitt av kjøretøyprodusentene i brukerhåndboken til kjøretøyet.
2. Hvis du er i tvil, tar du kontakt med produsenten eller forhandleren av det forbedrede barnesetet.



For montering med 3-punktsbelte

For montering med 3-punktsbelte + ISOFIX-system

1. Dette er et i-Size beltepute forbedret barnesetesystem. Det er godkjent i henhold til FN-forskrift nr. 129 for bruk i «i-Size-sitteplasser» som angitt av kjøretøyprodusentene i bruksanvisningen til kjøretøyet.
2. Hvis du er i tvil, tar du kontakt med produsenten eller forhandleren av det forbedrede barnesetet.

Materialer	Plast, metall, tekstiler
Patentnr.	Patentmeldt

Velg installasjon

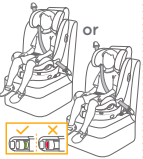
Barnets størrelse	Installasjonsmodus	Figur for installasjon	Referansealder	Seteposisjon
40-105 cm/ ≤19 kg	Bakovervendt		Ca. 4 år	Posisjon 1-5
76-105 cm/ ≤19 kg	Fremovervendt		15 måneder til ca. 4 år	Posisjon 1-5
100-150 cm	Beltestol		3.5 år til 12 år	Posisjon 1-5

Merknader for installasjon

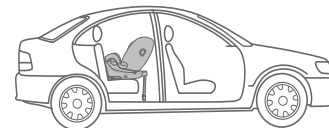
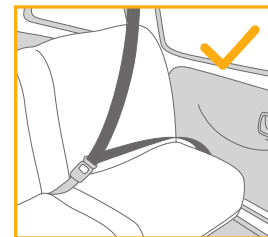
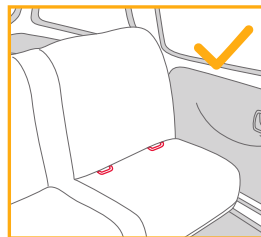

Bruk sidestøtbeskyttelse

se bilder 1 - 2

1. Det forsterkede barnesetet leveres med en avtagbar beskyttelse mot sidestøt. Beskyttelsen mot sidestøt MÅ brukes på dørsiden av kjøretøyet. Installasjon vist på 1.
2. Trykk utløserknappen for å fjerne beskyttelsen mot sidestøt. 2
3. Oppbevar den riktig når den ikke er i bruk.

Høydejustering for hodestøtte og skuldersele

se bilder 3 - 7

Juster hodestøtten og kontroller at skulderselen er i riktig høyde i henhold til 3&4&5&6&7

- ! Ved bakovervendt bruk må høyden på skulderselesporene være på høyde med eller like under toppen av skuldrene til barnet. 3
- ! Ved fremovervendt bruk må høyden på skulderselesporene være på høyde med eller like over toppen av skuldrene til barnet. 4
- ! Ved bruk som beltestol må høyden på skulderselen være på høyde med skuldrene til barnet. 5

Trykk først justeringsspaken og trekk eller skyv ned hodestøtten til den klikker inn i en av de 14 posisjonene for å justere høyden på hodestøtten. 7

- ! Skulderplassen blir større etter hvert som hodestøtnehøyden justeres til posisjonene fra 11. til 14. plass.

Ryggjustering

se bilder 8 - 9

Trykk ryggjusteringsknappen for å sette det forbedrede barnesetet i ønsket posisjon. 8&9

Det er 5 hvileposisjoner som kan brukes for bakovervendt, fremovervendt og beltestolmodus. 9

Baseinstallasjon

se bilder 10 - 15

1. Sett inn ISOFIX-festeførerne for å hjelpe deg med installasjonen. 10
2. Trykk ISOFIX-justeringsknappen for å forlenge ISOFIX. 12 -1&12 -2
3. Sørg for at begge ISOFIX-kontaktene er sikkert festet til ISOFIX-ankerpunktene. Fargene på indikatorene på begge ISOFIX-kontaktene skal være helt grønne. 13 -1
- ! Trykk ISOFIX-justeringsknappene igjen mens du skyver setet tilbake til den kommer i kontakt med ryggen på bilsetet.
4. Når ISOFIX er festet, trekker du lastbenet ned på gulvet. Når lastbenindikatoren blir grønn, er lastbenet riktig montert. 13 -2
5. Klem utløserknappen for lastbenet, og juster lengden på lastbenet. 13 -3
- ! Sørg alltid for at støttebenet har direkte kontakt med gulvet og er i låst stilling selv når barnet ikke er i det.

Fjerne setet

1. Når du skal ta det ut av bilen, trykker du ISOFIX-justeringsknappen og trekker basen bort fra setet. Trykk og slipp deretter kontaktene fra bilens ISOFIX. 14 -1 & 14 -2
2. Trykk ISOFIX-justeringsknappen 15 -1 og brett kontakten helt for å forhindre skade under transport. 15 -2

Bakovervendt bruk

(Barnets høyde 40–105 cm / Barnets vekt 19 kg / spedbarn til 4 år)

se bilder 16 - 23

! Installer det forbedrede barnesetet på baksetet, og sett deretter barnet i det forbedrede barnesetet.

Trykk dreieknappen for å dreie setet slik at det blir lett å sette barnet inn og ta det ut, og dreie det rundt til bakovervendt stilling. 16 & 17

! Trykk dreieknappen på hver side for å dreie det forbedrede barnesetet.

Sikre barnet

1. Trykk selejusteringsknappen mens du trekker ut skulderselene for å løsne og forlenge skulderselbeltene. 18
2. Spenn opp selen ved å trykke den røde knappen. 19
3. Fest spennene på begge sidene av setet som vist på 20. Disse er på begge sidene av setet for å gjøre det lettere å plassere barnet i bakovervendt modus.

Bruke spedbarnsinnlegg

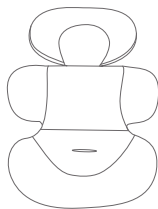

Vi anbefaler at du bruker hele komfortinnlegget så lenge barnet er under 60 cm; det kan brukes til barnet blir for stort for spedbarnsinnlegget. Spedbarnsinnlegget øker beskyttelsen mot støt fra siden.

4. Legg barnet i det forsterkede barnesetet, og legg begge armer gjennom selen.

5. Fest spennene. Se 21

6. Trekk ned justeringsbåndet, og juster det til riktig lengde slik at barnet sitter godt fast. 22

! Barnet skal alltid holdes godt i selen og strammet ordentlig; eventuelt slakk skal fjernes.

! Sørg for at avstanden mellom barnet og skulderselermennene har omtrent tykkelsen til en hånd.

! Når setet er rotert på plass og riktig festet, viser dreieknappen grønt. Ellers viser den rødt. 23

! Pass alltid på at setet er i låst posisjon (bakovervendt / fremovervendt) selv når barnet ikke er i det.

Fremovervendt bruk

(Barnets høyde 76–105 cm / Barnets vekt ≤ 19 kg / 15 måneder – ca. 4 år)

se bilder 24 - 31

! Installer det forbedrede barnesetet på baksetet, og sett deretter barnet i det forbedrede barnesetet.

Trykk dreieknappen for å dreie setet slik at det blir lett å sette barnet inn og ta det ut, og dreie det rundt til fremovervendt stilling. 24 & 25

! Trykk dreieknappen på hver side for å dreie det forbedrede barnesetet.

Sikre barnet

1. Trykk selejusteringsknappen mens du trekker ut skulderselene for å løsne og forlenge skulderselbeltene. 26

2. Lås opp låsespennene ved å trykke den røde knappen. 27

! Fjern spedbarnsinnlegget i fremovervendt modus. 28

3. Plasser spennetungene på utsiden av det forbedrede barnesetet slik at de holdes på plass.
 4. Legg barnet i det forsterkede barnesetet, og legg legge armer gjennom selen.
 5. Fest spennen.
 6. Trekk ned justeringsbåndet, og juster det til riktig lengde slik at barnet sitter godt fast. ²⁹
 7. Trykk svinglås-knappen ³⁰⁻¹ mens du roterer setet slik at det er fremovervendt. ³⁰⁻²
- ! Når setet er rotert på plass og riktig festet, viser dreieknappen grønt, Ellers viser den rødt. ³⁰
 - ! Pass alltid på at setet er i låst posisjon (bakovervendt / fremovervendt) selv når barnet ikke er i det.
 - ! ISOFIX-kontaktene må festes og låses på ISOFIX-ankerpunktene. ³¹⁻¹
 - ! Lastbenet må monteres riktig med grønn indikator. ³¹⁻²
 - ! Barnet skal alltid holdes godt i selen og strammet ordentlig; eventuelt slakk skal fjernes.
 - ! IKKE bruk fremovervendt med mindre barnets høyde er minst 76 cm OG alder 15 måneder.

Bruke i beltestolmodus (Barnets høyde 100–150 cm / 3.5–12 år)

se bilder ³² - ³⁹

- ! Installer det forbedrede barnesetet på baksetet, og sett deretter barnet i det forbedrede barnesetet.
- ! Fjern spedbarnsinnlegget i beltestolmodus.

Sikre barnet

1. Lås opp låsespennen ved å trykke den røde knappen. ³³
 2. Fjern skrittbelte dekslet, og ta godt vare på det. ³⁴
 3. Pakk skrittremmen, skulderremmen med deksler bort i rommene. ^{35&36&37}
 4. Juster hodestøtten slik at bunnen er på nivå med barnets skuldre.
 5. Spenn fast med bilbeltet.
- ! Skulderbeltet må legges gjennom skulderbelteføringen. ³⁹⁻¹
 - ! Fargene på indikatorene på begge ISOFIX-festekontaktene skal være helt grønne.
 - ! Det er valgfritt å installere med ISOFIX-kontakter i beltestolmodus. Hvis ISOFIX-kontakter brukes, må du kontrollere at indikatorfargene på begge kontaktene er helt grønne når de er festet til ankerpunktene. ³⁹
 - ! Det forbedrede barnesetet kan ikke brukes hvis bilens låsespennen i kjøretøyet (hunn-enden) er for lang til å forankre belteputen på en sikker måte. ³⁹⁻²

Bruke kalesjen

se bilder 40 - 43

Ta av de myke delene

se bilder 44 - 53

Trykk den røde knappen for å frigjøre spennen. 44

Følg trinnene 45 - 53 for å ta av de myke delene.

Når du skal feste de myke delene igjen, gjentar du trinnene ovenfor i omvendt rekkefølge.

Stell og vedlikehold

- ! Oppbevar spedbarnsinnlegget på et sted utenfor barns rekkevidde.
- ! Vask de myke delene med kaldt vann under 30 °C.
- ! Ikke stryk de myke delene.
- ! Ikke bruk blekemiddel eller tørrens på de myke delene.
- ! Ikke bruk uforynnede vaskemidler bensin eller andre organiske løsemidler til å vaske det forbedrede barnesetet eller basen. Det kan føre til skade på det forbedrede barnesetet.
- ! Ikke vri opp de myke delene med stor kraft for å tørke dem. Det kan gjøre dem rynket.
- ! Tørk de myke delene i skyggen.
- ! Fjern det forbedrede barnesetet fra bilsetet hvis det ikke skal brukes på lengre tid.



FI Tervetuloa Joie™ -perheeseen

Olet ostanut korkealaatuisen, täysin sertifioidun lapsiturvallisien lapsen turvaistuimen. Tämä tuote soveltuu käytettäväksi pituudeltaan enintään 150cm.

Lue nämä ohjeet huolellisesti ja toimi asennusvaiheiden mukaisesti, koska tämä on AINOA tapa suojata lasta vakavalta vammalta tai kuolemalta onnettomuustilanteessa, ja tarjota lapselle mukavuutta tätä tuotetta käytettäessä.

Säilytä nämä käyttöohjeet tulevaa käyttöä varten.

Varmista

Käyttääksesi tätä Joie parannettua lasten turvaistuinta YK:n sääntö nro 129:n mukaisilla i-Size ISOFIX -liittimillä, lapsen on täytettävä seuraavat vaatimukset.

Taaksepäin suunnattu: Lapsen pituus 40–105 cm / Lapsen paino ≤ 19 kg;

Eteenpäin suunnattu: Lapsen ikä ≥ 15 kk / Lapsen pituus 76–105 cm / Lapsen paino ≤ 19 kg;

Istuinkoroke: Lapsen pituus 100–150 cm ;

Lue kaikki tämän käyttöoppaan ohjeet ennen tämän tuotteen asennusta ja käyttöä.

! TÄRKEÄÄ: SÄILYTÄ TULEVAA KÄYTTÖÄ VARTEN. LUE HUOLELLISESTI.

! Säilytä pikaopas tulevaa käyttöä varten.

Tutustuaksesi takuutietoihin, siirry verkkosivustollemme joiebaby.com

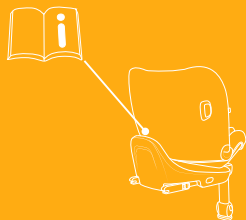

Osaluettelo

Varmista, ettei mitään osia puutu. Ota yhteyttä jälleenmyyjään, jos jotakin puuttuu.

- 1 Päätuki
- 2 Istuintyynty
- 3 Solki
- 4 Säätonauhakudos
- 5 Tukijalka
- 6 Kallistuksen säätöpainike
- 7 Kääntölukko pois päältä
- 8 Pyörivä painike
- 9 Hartiavaljaiden suojuukset
- 10 Vauvalisävaruste
- 11 Päätuen säätövipu
- 12 ISOFIX-säätöpainike
- 13 Tukijalan säätöpainike
- 14 ISOFIX-liitin
- 15 ISOFIX-kiinnitysohjaimet
- 16 Sivutörmäyssuojus
*Käytettävä vain ovipuolella

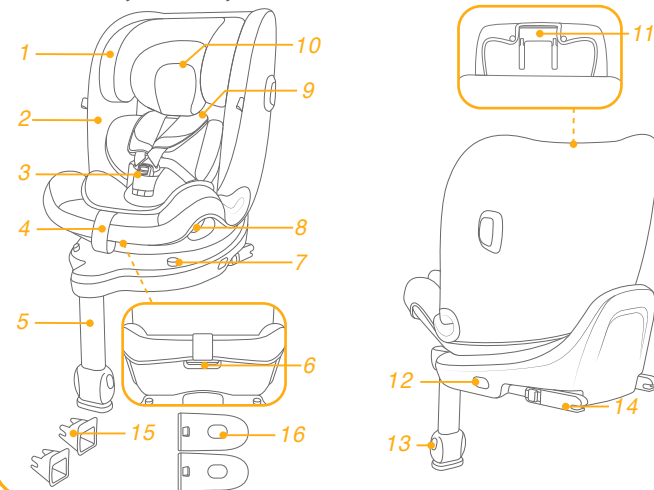

Lisävaruste

Kuomu

Lisävarusteita voidaan myydä erikseen tai niitä ei ole saatavilla alueen mukaan.

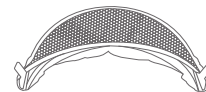

VAROITUS

- ! **PIDÄ** huoli, että parannetun lapsen turvaistuimen jäykät kohteet ja siirrettävissä tulevat sijoitetuiksi niin, että niiden juuttuminen siirrettävään istuimeen tai ajoneuvon oveen on jokapäiväisessä käytössä epätodennäköistä.
- ! **ÄLÄ** käytä taaksepäin suunnattua parannettua lasten turvaistuinta istuimilla, joihin on asennettu aktiivinen frontaalinen turvatyyny.
- ! Käyttääksesi tätä parannettua lasten turvaistuinta Yhdistyneiden Kansakuntien säädöksen nro 129 mukaisesti, lasten turvaistuin on täytettävä seuraavat vaatimukset.
- ! **Vauvatila:** Lapsen pituus 40–105 cm / paino maks. 19 kg;
Taaperotila: Lapsen pituus 76–105 cm / paino maks. 19 kg;
Junioritila: Lapsen pituus 100-150 cm;
- ! **TÄRKEÄÄ - ÄLÄ KÄYTÄ KASVOT MENOSUUNTAAN -ASENTOA ENNEN KUIN LAPSI ON IÄLTÄÄN YLI 15 KUUKAUTTA** (Katso ohjeet).
- ! Parannettu lasten turvaistuin ei ehkä sovi kaikkiin hyväksytyihin ajoneuvoihin.
- ! Kaikkien hihnojen, jotka kiinnittävät parannetun lapsen turvaistuimen ajoneuvon, tulee olla tiukkoja, kaikkien tukijalkojen tulee olla kosketuksissa ajoneuvon lattiaan, kaikkien hihnojen tulee olla säädetty lapsen keholle sopiviksi eivätkä hihnat saa olla kiertyneitä.

VAROITUS

- ! Kun lapsi on asetettu tähän parannettuun lasten turvaistuimeen, turvavyötä on käytettävä oikein. Varmista, että kaikkia sylihihoja pidetään alhaalla niin, että lantio on kiinnittynyt lujasti, on kuormitettava.
- ! Tämä parannettu lasten turvaistuin tulee vaihtaa, jos se on altistunut voimakkaille rasituksille onnettomuudessa. Onnettomuus voi aiheuttaa silmille havaitsematonta vahinkoa.
- ! Pidä mielessä vaara, joka aiheutuu ilman toimivaltaisen viranomaisen hyväksyntää tehdyistä muutoksista tai lisäyksistä, ja vaaroja, jotka aiheutuvat siitä, ettei lasten parannetun turvaistuimen valmistajan toimittamia asennusohjeita noudateta tarkasti.
- ! Pidä tämä parannettu lasten turvaistuin poissa auringonpaisteesta, siitä voi tulla liian kuuma lasten iholle. Tunnustele parannettua lasten turvaistuinta ennen lapsen asettamista siihen.
- ! **ÄLÄ KOSKAAN** jätä lasta valvomatta tähän parannettuun lapsen turvaistuimeen.
- ! Kaikki matkatavarat tai muut esineet, jotka voivat aiheuttaa vammoja törmäystilanteessa, on kiinnitettävä kunnolla.
- ! Parannettua lasten turvaistuinjärjestelmää EI SAA KÄYTTÄÄ ilman pehmyttarvikkeita.
- ! Pehmyttarvikkeita ei saa vaihtaa muihin kuin valmistajan suosittelemiin, koska pehmyttarvikkeet muodostavat kiinteän osan turvajärjestelmän suorituskyvystä.

VAROITUS

- ! Tarkista, voidaanko tämä parannettu lasten turvaistuinjärjestelmä asentaa oikein ajoneuvoosi ennen kuin ostat sen.
- ! MIKÄÄN parannettu lasten turvaistuin ei takaa täyttä suojausta vammalta onnettomuudessa. Tämän parannetun lasten turvaistuimen oikea käyttö kuitenkin vähentää lapsen vakavan vamman tai kuoleman vaaraa.
- ! ÄLÄ asenna tätä parannettua lasten turvaistuinta noudattamatta tämän käyttöoppaan ohjeita, muuten saatat asettaa lapsen vakavaan loukkaantumisen tai kuoleman vaaraan.
- ! ÄLÄ käytä tätä parannettua lasten turvaistuinta, jos se on vahingoittunut, tai jos siitä puuttuu osia.
- ! ÄLÄ pue lasta väliin / liian suuriin vaatteisiin, se voi estää lasten turvallisen kiinnittämisen hartiavaljaisiin ja haarahihnaan jalkojen välissä.

Hätätilanne

Hätätilanteessa tai onnettomuuden sattuessa kaikkein tärkeintä on ensiavun saaminen lapselle ja hakeutuminen välittömästi lääketieteelliseen hoitoon.

Tuotetiedot

Kiinnittämiseen ISOFIX-järjestelmällä

1. Tämä on "i-Size" tehostettu lapsen turvaistuin. Se on hyväksytty Yhdistyneiden Kansakuntien säädöksen nro 129 mukaisesti käytettäväksi i-Size-yhteensopivissa istumasijainneissa, jotka ajoneuvon valmistaja on osoittanut ajoneuvon käyttöoppaassa.
2. Jollet ole varma, ota yhteyttä parannetun lasten turvaistuinjärjestelmän valmistajaan tai jälleenmyyjään.

Asennus 3-pisteturvavyöllä

Asennus 3-pisteturvavyöllä ja ISOFIX-järjestelmällä

1. Tämä on i-Size-parannetun lapsen turvaistuimen istuinkoroke. Se on hyväksytty Yhdistyneiden Kansakuntien säädöksen nro 129 mukaisesti käytettäväksi ensisijaisesti "i-Size-istuinpaikoissa", kuten ajoneuvojen valmistajien ajoneuvon käyttöoppaissa on ilmoitettu.
2. Jollet ole varma, ota yhteyttä parannetun lasten turvaistuinjärjestelmän valmistajaan tai jälleenmyyjään.

Materiaalit	Muovit, metalli, kankaat
Patenttinumero	Patentteja vireillä

Valitse asennuksesi

	Lapsen koko	Asennustila	Asennuskaavio	Viiteikä	Istumapaikka
ECE R129	40-105 cm / ≤19 kg	Taaksepäin suunnattu		Noin 4 vuotta	Sijainti 1-5
	76-105 cm / ≤19 kg	Kasvat menosuuntaan		15 kuukauden ikäisestä noin 4-vuotiaaseen	Sijainti 1-5
	100-150 cm	Istuinkorke		3.5-12 vuotta	Sijainti 1-5

Asennuksessa huomioitavaa

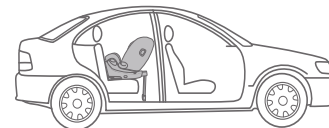
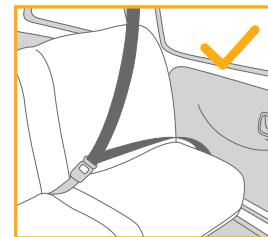
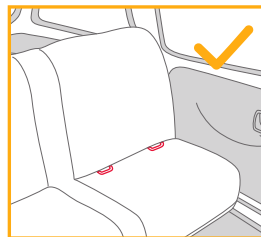

Käytä sivutörmäyssuojaa

katso kuvat 1 - 2

1. Parannettu lasten turvaistuin on varustettu irrotettavalla sivutörmäyssuojalla. Tätä sivutörmäyssuojaa ON käytettävä ajoneuvon ovipuolella. Asennus näytetty kohdassa 1.
2. Paina vapautuspainiketta irrottaaksesi sivutörmäyssuojan. 2
3. Säilytä sitä oikein, kun se ei ole käytössä.

Korkeuden asetus

Päätuelle ja hartiavaljaille

katso kuvat 3 - 7

Säädä päätuki ja tarkista, että valjaiden hihnat ovat oikealla korkeudella kuvien 3 ja 4 ja 5 ja 6 ja 7 mukaisesti.

! Käytettäessä taaksepäin suunnatussa tilassa, hartiavaljaiden korkeuden on oltava samalla tasolla kuin lapsen hartiat tai juuri niiden alapuolella. 3

! Käytettäessä kasvat menosuuntaan -tilassa, hartiavaljaiden korkeuden on oltava samalla tasolla kuin lapsen hartiat tai juuri niiden yläpuolella. 4

! Käytettäessä istuinkoroketilassa, hartiavyön ohjainten on oltava samalla tasolla lapsen hartioiden kanssa. 5

Päätuen korkeuksia säätääksesi, paina ensin säätövipua, sitten vedä tai paina alas päätukea, kunnes se naksahaa yhteen 14 asennosta. 7

! Hartiatila laajenee, kun päätuen korkeus on säädetty sijainteihin 11–14.

Kallistuksen säätö

katso kuvat 8 - 9

Paina kallistuksen säätöpainiketta säätääksesi parannetun lapsen turvaistuimen haluttuun asentoon. 8 ja 9

5 kallistusasento on käytettävissä taaksepäin suunnatussa, kasvat menosuuntaan - ja istuinkoroketilassa. 9

Alustan asennus

katso kuvat 10 - 15

1. Liitä ISOFIX-ohjaimet helpottaaksesi asennusta. 10
2. Paina ISOFIX-säätöpainiketta laajentaaksesi ISOFIX-liittintä. 12 -1 ja 12 -2
3. Varmista, että molemmat ISOFIX-liittimet on kiinnitetty tiukasti niiden ISOFIX-kiinnityspisteisiin. Molempien ISOFIX-liittimien ilmaisinten tulisi olla kokonaan vihreitä. 13 -1
- ! Paina ISOFIX-säätöpainikkeita uudelleen samalla, kun painat tuotteen selkänojaa, kunnes se tulee kosketuksiin ajoneuvon selkätuen kanssa.
4. Kiinnitettyäsi ISOFIX-liittimen, vedä tukijalka alas lattiaan. Kun tukijalan ilmaisin näkyy vihreänä, se on asennettu oikein. 13 -2
5. Purista tukijalan vapautuspainiketta ja säädä sitten tukijalan pituutta. 13 -3
- ! Varmista aina, että tukijalka on suorassa kosketuksessa lattiaan ja että se on lukitussa asennossa myös silloin, kun lapsi ei ole siinä.

Istuimen irrottaminen

1. Poistaaksesi turvaistuimen ajoneuvosta, paina ISOFIX-säätöpainiketta ja vedä alusta irti istuimesta. Paina ja vapauta sitten kiinnikkeet ajoneuvon ISOFIX-kiinnityspisteistä. 14 -1 & 14 -2
2. Estääksesi siirronaikaisen vahingon, paina ISOFIX-säätöpainiketta 15 -1 ja taita liitin kokonaan. 15 -2

Käyttö taaksepäin suunnatussa tilassa

(Lapsen pituus 40–105 cm / Lapsen paino ≤ 19kg / Vauva - 4 vuotias)

katso kuvat 16 - 23

! Asenna parannettu lapsen turvaistuin ajoneuvon takaistuimelle ja aseta sitten lapsi parannettuun lapsen turvaistuimeen.

Paina kiertopainiketta lapsen sivulle asettamisen/purkamisen helpottamiseksi ja käännä istuin sitten selkä menosuuntaan. 16 & 17

! Paina kiertopainiketta jommalla kummalla puolella kiertääksesi parannettua lapsen turvaistuinta.

Lapsen kiinnittäminen

1. Pidentääksesi hartiavaljaiden vöitä, paina valjaiden säätöpainiketta samalla, kun vedät ulos hartiavaljaiden hihnoja löysätäksesi niitä. 18
2. Avaa soljen lukitus painamalla punaista painiketta. 19
3. Kiinnitä istuimen molemmilla puolilla olevat soljet, jotka on esitetty kuvassa 20 ja jotka sijaitsevat istuimen molemmilla puolilla, jotta lapsen asettaminen selkä menosuuntaan on helpompaa.

Vauvalisävarusteen käyttö

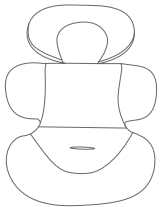

On suositeltavaa käyttää koko vauvalisäosaa, kun vauva on alle 60 cm:n pituinen, ja sitä voi käyttää, kunnes hän on kasvanut lisäosaa pitemmäksi. Vauvan lisäosa parantaa sivutörmäyssuojausta.

4. Aseta lapsi parannettuun lasten turvaistuimeen ja vie molemmat kädet valjaiden läpi.
 5. Kiinnitä solki. Katso kuva 21
 6. Vedä säätönauhakudos alas ja säädä se oikeaan pituuteen niin, että lapsi on kiinnitetty tiukasti. 22
- ! Pidä lapsi aina kiinnitettynä valjaisiin, jotka on kiristetty oikein poistamalla löysyys.
- ! Varmista, että tila lapsen ja hartiavaljaiden hihnojen välillä on noin yhden kämmenen paksuuden mittainen.
- ! Kun istuin on käännetty paikalleen ja asianmukaisesti kiinnitetty, pyörytyspainike näyttää vihreää, muutoin se näyttää punaista. 23
- ! Varmista aina, että istuin on lukitussa asennossa (selkä menosuuntaan / selkä menosuuntaan) myös silloin, kun lapsi ei ole siinä.

Käyttö eteenpäin suunnatussa tilassa

(Lapsen korkeus 76cm-105cm/lapsen paino ≤19kg/ 15 kuukautta - noin 4 vuotias)

katso kuvat 24 - 31

! Asenna parannettu lapsen turvaistuin ajoneuvon takaistuimelle ja aseta sitten lapsi parannettuun lapsen turvaistuimeen.

Paina kiertopainiketta lapsen sivulle lastaamisen/purkamisen helpottamiseksi ja käännä istuin sitten eteenpäin suunnattuun asentoon. 24 & 25

! Paina kiertopainiketta jommalla kummalla puolella kiertääksesi parannettua lapsen turvaistuinta.

Lapsen kiinnittäminen

1. Pidentääksesi hartiavaljaiden vöitä, paina valjaiden säätöpainiketta samalla, kun vedät ulos hartiavaljaiden hihnoja löysätäksesi niitä. 26
 2. Avaa valjaiden soljen lukitus painamalla punaista painiketta. 27
- ! Irrota vauvansisäistuin, kun vauvu on selkä menosuuntaan. 28

3. Aseta soljen kielekkeet tehostetun lasten turvalaitteen ulkosivulla olevaa niin, että kielekkeet pysyvät paikallaan.
 4. Aseta lapsi parannettuun lasten turvaistuimeen ja vie molemmat kädet valjaiden läpi.
 5. Kiinnitä solki.
 6. Vedä säätönauhakudos alas ja säädä se oikeaan pituuteen niin, että lapsi on kiinnitetty tiukasti. ²⁹
 7. Paina kääntölukituksen poiskytkentäpainiketta ³⁰-1 samalla, kun käännät istuimen eteenpäin suunnattuun tilaan. ³⁰-2
- ! Kun istuin on käännetty paikalleen ja kunnolla kiinni, pyörityspainike näyttää vihreää, muutoin se näyttää punaista. ³⁰
- ! Varmista aina, että istuin on lukitussa asennossa (selkä menosuuntaan / selkä menosuuntaan) myös silloin, kun lapsi ei ole siinä.
- ! ISOFIX-liittimien tulee olla kiinni ja lukittuina ISOFIX-kiinnityspisteisiin. ³¹-1
- ! Tukijalka on asennettava oikein niin, että vihreä ilmaisin on näkyvissä. ³¹-2
- ! Pidä lapsi aina kiinnitettynä valjaisiin, jotka on kiristetty oikein poistamalla löysyys.
- ! ÄLÄ käytä selkä menosuuntaan -tilaa ennen kuin lapsesi pituus on vähintään 76 cm JA 15 kuukauden ikäinen.

Käyttö istuinkoroketilassa (Lapsen pituus 100–150 cm 3.5 - 12-vuotias)

katso kuvat ³² - ³⁹

- ! Asenna parannettu lapsen turvaistuin ajoneuvon takaistuimelle ja aseta sitten lapsi parannettuun lapsen turvaistuimeen.
- ! Poista vauvalisäosa istuinkoroketilaa käytettäessä

Lapsen kiinnittäminen

1. Avaa valjaiden soljen lukitus painamalla punaista painiketta. ³³
 2. Poista haaravyö ja säilytä sitä asianmukaisesti. ³⁴
 3. Työnnä haarahihna ja hartiahihna kansineen lokeroihinsa. ³⁵ja³⁶ja³⁷
 4. Säädä päätuki niin, että päätuen pohja on samalla tasolla kuin lapsen hartiat.
 5. Kiinnitä soljella ajoneuvon turvavyöhön.
- ! Hartiavyön on kuljettava hartiahyön ohjaimen kautta. ³⁹-1
- ! Molempien ISOFIX-liittimien ilmaisinten tulisi olla kokonaan vihreitä.
- ! Asennus ISOFIX-liittimillä istuinkoroketilassa on valinnainen. Jos ISOFIX-liittimiä käytetään, varmista, että molempien liittimien merkkivärit ovat kokonaan vihreitä, kun ne on kiinnitetty kiinnityspisteisiin. ³⁹
- ! Parannettua lapsen turvaistuinta ei voi käyttää, jos ajoneuvon turvavyön solki (naaras-solkipää) on liian pitkä parannetun lapsen turvajärjestelmän pitävään ankkurointiin. ³⁹-2

Kuomun käyttö

katso kuvat 40 - 43

Irrota pehmyttarvikkeet

katso kuvat 44 - 53

Paina punaista painiketta soljen avaamiseksi. 44

Toimi vaiheiden 45 - 53 mukaisesti irrottaaksesi pehmyttarvikkeet.

Kiinnittääksesi pehmyttarvikkeet takaisin pakoilleen, toista yllä esitetyt vaiheet käänteisessä järjestyksessä.

Hoito ja kunnossapito

- ! Säilytä vauvalisäosaa lasten ulottumattomissa.
- ! Pese pehmyttarvikkeet alle 30 °C -asteisessa kylmässä vedessä.
- ! Älä silitä pehmyttarvikkeita.
- ! Älä valkaise tai kuivapese pehmyttarvikkeita.
- ! Älä käytä laimentamatonta neutraalia pesuainetta, bensiiniä tai muita orgaanisia liuottimia parannetun lapsen turvaistuimen tai alustan pesemiseen. Se voi vahingoittaa parannettua lasten turvaistuinta.
- ! Älä kuivaa pehmyttarvikkeita kiertämällä niitä suurella voimalla. Siitä voi jäädä pehmyttarvikkeisiin ryppyjä.
- ! Ripusta pehmyttarvikkeet kuivumaan varjoon.
- ! Irrota parannettu lapsen turvaistuin ajoneuvon istuimesta, jos sitä ei käytetä pitkään aikaan.



KR Joie™ 오신 것을 환영합니다

조이 i-Pivot Grow 는 고품질 재제를 사용하여 최신 안전 인증을 획득한 유아용, 어린이용 카시트입니다.

본 카시트는 신장 150cm 이하까지의 어린이를 태우기에 적합합니다.

사고 시 자녀를 심각한 부상이나 사망으로부터 보호하고, 제품 사용 중 아이에게 편안함을 제공하려면, 설명서를 읽어주시고, 설명서 순서대로 설치하여 주시기 바랍니다.

추후 참조할 수 있도록 설명서를 보관하시기 바랍니다.

고지 사항

i-Size (ECE R129/03) 유럽 안전 규정에 따라, ISOFIX 가 장착된 차량에서 사용 가능하며, 다음과 같은 요건에 맞게 사용하여 주시기 바랍니다.

이는 i-Size 자동차용어린이보호장치로, 어린이제품안전특별법에 따른 안전인증기준 부속3 자동차용어린이보호장치의 규정에 따라 차량 사용 설명서에서 차량 제조업체가 지정한 i-Size 호환 가능 차량 시트 위치에 사용하도록 인증되었습니다.

궁금한 점이 있는 경우 자동차용어린이보호장치 제조업체 또는 소매업체로 문의하십시오.

후방 보기: 신장 40cm-105cm, 몸무게 19kg 이하

전방 보기: 15 개월 이상, 신장 76cm-105cm, 몸무게 19kg 이하

부스터(주니어) 모드: 신장 100cm-150cm

제품을 설치하시기 전에, 사용 설명서 상의 내용을 숙지하시기 바랍니다.

! 중요: 추후 사용을 위해 설명서를 보관해 주시고, 설명서를 충실히 숙지해 주시기 바랍니다.

! 빠른 시작 가이드를 나중을 위해 보관해 주세요.

보증 문의가 있을 경우, joiebaby.co.kr 을 방문해 주세요.

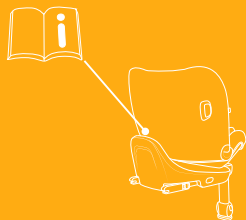

부품 리스트

조립 전에 부품이 모두 있는지 확인하시기 바랍니다. 부품이 빠져있다면, 판매자에게 문의바랍니다.

- | | |
|-----------------|---------------------|
| 1 헤드 레스트 | 10 신생아 이너시트 |
| 2 시트 패드 | 11 헤드 레스트 높낮이 조절 레버 |
| 3 버클 | 12 아이소픽스 조절 버튼 |
| 4 안전벨트 길이 조절 | 13 서포팅 래그 길이 조절 버튼 |
| 5 서포팅 레그 | 14 아이소픽스 커넥터 |
| 6 등받이 각도 조절 버튼 | 15 아이소픽스 부착 가이드 |
| 7 스마트 라이트 잠금 장치 | 16 측면 충돌 보호장치 |
| 8 시트 회전 버튼 | *차량 문쪽으로 보호장치를 장착 |
| 9 개 벨트 커버 | |

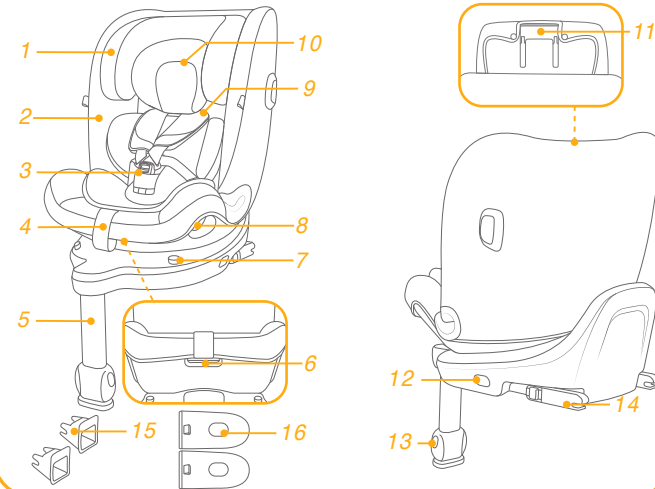

악세서리

글로벌 버전(모델 번호 C2115BA)

은 캐노피 부착이 불가능하여 별도 판매하지 않습니다.

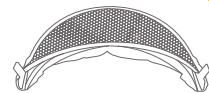

경고

- ! 카시트의 견고한 부품과 플라스틱 부품은 일상적인 차량 사용 중에 이동식 좌석이나 차량 문에 끼일 위험이 없는 위치에 설치 되어야합니다.
- ! 절대로 차량 전면에 에어백이 있는 좌석에 후방장착으로 카시트를 설치해서는 안됩니다.
- ! 본 카시트는 유럽 안전 규정(ECE R129/03)에 따라 다음 요건에 맞게 사용하여 주시길 바랍니다.
- ! 후방 장착 모드: 신장 40cm - 105cm/최대 몸무게 19kg;
전방 장착 모드: 신장 76cm - 105cm/최대 몸무게 19kg;
부스터(주니어) 모드: 신장 100cm-150cm;
- ! 중요 - 어린이가 15개월 미만인 경우 앞보기 자세를 사용하지 마십시오
- ! 차량 종류에 따라 카시트 설치가 어려울 수 있으니 문의 사항이 있는 경우 제조사나 구입처에 문의 하시기 바랍니다.
- ! 어린이보호장치를 차량에 고정하는 모든 벨트는 꼭 조여 있어야 하고, 모든 서포팅 다리가 차량 바닥에 닿아야 하고, 어린이를 고정하는 모든 벨트와 임팩트 실드를 어린이의 신체에 맞춰 조절해야 하고, 벨트가 꼬여 있으면 안됩니다.

경고

- ! 아이를 앉힌 후에는 안전 벨트를 올바르게 사용해야 합니다. 허리 벨트가 마모되었는지, 골반 스트랩은 반드시 아래 쪽으로 착용하여 골반이 단단히 고정되도록 해야 합니다.
- ! 사고 등으로 인해 카시트에 물리적 충격이 가해 진 경우 카시트는 교체되어야 합니다. 사고로 인해 보이지 않는 손상이 있을 수 있습니다.
- ! 제조사의 승인 없이 장치를 변경 또는 추가하거나 제조사가 제공한 설치 지침을 따르지 않을 경우 위험 할 수 있습니다.
- ! 아이의 피부가 화상을 입을 수 있으니, 카시트를 직사광선으로부터 멀리하시길 바랍니다. 아이를 카시트에 태우기 전에 항상 카시트를 점검하시기 바랍니다.
- ! 카시트에 아이를 태우고 자리를 비우지 마십시오.
- ! 차량내에 충돌 시 상해를 일으킬 수 있는 짐 또는 고정되지 않는 물건을 놓아서는 안됩니다. 급회전, 급정거 그리고 충돌로 인해서 아이가 부상을 입을 수 있습니다.
- ! 시트 커버 없이 카시트를 사용하지 마시길 바랍니다.
- ! 제조사가 추천하지 않은 시트 커버를 사용하지 마시길 바랍니다. 시트커버는 카시트 성능에 있어서의 또 하나의 중요한 구성품 입니다.

경고

- ! 카시트를 구매하시기 전에 차량에 설치가 가능한지 먼저 확인하시기 바랍니다.
- ! 카시트가 사고로부터 완벽하게 아이를 보호한다고는 할 수 없습니다. 그러나, 올바른 카시트 장착이 사망이나 심각한 부상의 위험을 줄일 수 있습니다.
- ! 사용 설명서의 지시사항을 따르지 않고 카시트를 설치 시, 아기가 심각한 부상의 위험이나 사망에 이를 수 있습니다.
- ! 부품이 없어지거나, 손상되었을 시, 카시트 사용을 중단하시기 바랍니다.
- ! 아기가 두꺼운 점퍼류를 입고 있을 때에는 카시트를 사용하지 마시길 바랍니다. 어깨 벨트 및 가랑이 벨트의 올바르게 못한 고정으로 아기를 잘 보호할 수 없기 때문입니다.

긴급사항

긴급 상황이나 사고 발생 시, 아이는 즉시 응급처치 및 치료를 받는 것이 가장 중요합니다.

제품 정보

아이소픽스 시스템 설치용

1. 이 제품은 최신 i-Size 인증을 획득한 유아용 카시트입니다. UN 규정 No.129에 부합하는 모델입니다. 차량 제조업체가 제공하는 차량 사용 설명서에 명시한 i-Size 호환 가능한 차량 시트에 사용할 수 있습니다.
2. 호환성에 관련하여 문의 사항이 있는 경우 제조사나 구입처에 문의하시기 바랍니다.

3점식 벨트 설치용

3점식 벨트와 아이소픽스 시스템 설치용

1. 이 제품은 최신 i-Size 인증을 획득한 주니어 카시트입니다. UN 규정 No.129에 부합하는 모델입니다. 차량 제조업체가 제공하는 차량 사용 설명서에 명시한 i-Size 호환 가능한 차량 시트에 사용할 수 있습니다.
2. 호환성에 관련하여 문의 사항이 있는 경우 제조사나 구입처에 문의하시기 바랍니다.

자재 플라스틱, 금속, 원단

특허 특허 출원 중

설치 모드 선택

아이 신장/무게	설치 모드	설치	권장 연령	등받이 각도 조절
40-105 cm / ≤19 kg	후방 장착 모드		약 4세	1-5단계
ECE R129 76-105 cm / ≤19 kg	전방 장착 모드		15개월~약 4세	1-5단계
100-150 cm	부스터(쥬니어) 모드		3.5세~12세	1-5단계

설치 시 고려 사항

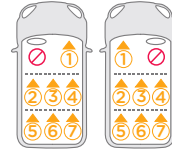
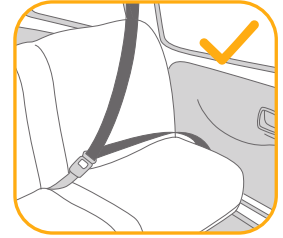
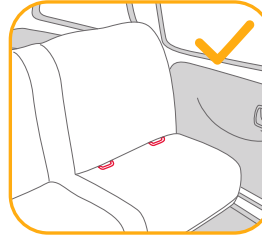

측면 충돌 보호장치 사용

그림 1 - 2

- 이 카시트에는 탈부착 가능한 측면 충돌 보호장치가 함께 제공됩니다. 측면 충돌 시 최상의 보호를 받기 위해서는 그림 ①와 같이 차량 문쪽으로 보호장치를 장착하여 사용하시기 바랍니다.
- 측면 충돌 보호장치 분리 시, 해제 버튼을 눌러주시기 바랍니다 ②
- 사용하지 않을 때는 올바르게 보관해 주십시오.

헤드 레스트 및 어깨 벨트 높이 조절

그림 3 - 7

헤드레스트의 높이 조절 후, 어깨 벨트가 올바른 높이에 위치하는지 확인하시기 바랍니다. ③&④&⑤&⑥&⑦

! 후방 장착 시, 어깨 벨트의 높이는 아이의 어깨와 같은 높이에 위치 하여야 합니다. ③

! 전방 장착 시, 어깨 벨트의 높이는 아이의 어깨와 같은 높이에 위치 하여야 합니다. ④

! 부스터 장착 시, 어깨 벨트의 높이는 아이의 어깨와 같은 높이에 위치 하여야 합니다. ⑤

헤드 레스트 높이를 조절하려면 조절 레버를 먼저 누른 다음 헤드 레스트 높낮이 조절 레버를 위로 당기거나 아래로 눌러 14단계 중 원하는 위치에 고정하시기 바랍니다. ⑥&⑦

! 헤드 서포트가 11번째에서 14번째 위치로 조정되면 어깨 공간이 확장됩니다.

등받이 각도 조절

그림 8 - 9

등받이 각도 조절 버튼을 눌러 원하는 위치에 조절이 가능합니다. ⑧&⑨

전방/후방/부스터 장착 시, 각 5단계로 등받이 각도조절이 가능합니다. ⑨

베이스 설치

그림 10 - 15

1. 설치를 돕기 위해 아이소픽스 가이드를 차량 앵커에 부착하시기 바랍니다. ⑩

2. 아이소픽스 조절 버튼을 눌러서 아이소픽스 길이를 확장시켜 주시기 바랍니다. ⑫ -1 ⑫ -2

3. 반드시 양쪽의 아이소픽스 커넥터가 아이소픽스 앵커에 바르게 연결될 수 있도록 해주시길 바랍니다. 양쪽 아이소픽스 커넥터의 인디케이터 색상이 완전히 초록색으로 바뀌어야 합니다. ⑬ -1

! 아이소픽스 조절 버튼을 다시 누르면서 카시트 등받이가 차량 좌석 등받이에 닿을 때까지 밀어 넣으십시오.

4. 아이소픽스를 차량에 장착한 후, 서포팅레그를 바닥까지 확장시켜 주시기 바랍니다. 인디케이터의 색이 초록색으로 표시되었다면 서포팅레그가 올바르게 장착 되었다는 뜻입니다. ⑬ -2

5. 서포팅레그의 양쪽 버튼을 눌러서 서포팅 레그의 길이 조절이 가능합니다. ⑬ -3

! 카시트에 아이가 타고 있지 않아도 서포팅레그가 바닥까지 내려가서 잘 고정되어 있는지 확인하시기 바랍니다.

카시트 분리

1. 차량에서 카시트를 분리 하기 위해, 아이소픽스 조절 버튼을 눌러 베이스를 시트로부터 당기십시오. 다음에 아이소픽스 커넥터를 눌러 베이스를 차량에서 분리합니다. ⑭ -1 ⑭ -2

2. 카시트가 이동 중 손상되는 것을 방지하기위해, 아이소픽스 조절 버튼 ⑮ -1 을 누르고 커넥터를 완전히 접으십시오. ⑮ -2

후방 장착 모드로 사용하기 (아이 신장 40cm-105cm/ 몸무게 19kg이하/ 신생아 ~4세)

그림 16 - 23

! 반드시 차량 뒷자석에 카시트를 장착 후 아이를 카시트에 태우시기 바랍니다.

회전버튼을 눌러 시트 방향을 옆쪽 혹은 앞쪽으로 조정하시면, 아이를 쉽게 카시트에 앉히고 내리실 수 있습니다. 아이를 태우신 후 반드시 후방을 보도록 시트를 회전 시키십시오. ⑯&⑰

! 양쪽에 있는 회전 버튼을 눌러 카시트를 회전시키십시오.

카시트 안전벨트 착용법

1. 안전벨트 길이 조절 버튼을 눌러 안전벨트를 당겨 느슨하게 한 후 안전벨트를 적절한 길이로 조절하시기 바랍니다. ⁽¹⁸⁾
2. 빨간 버튼을 누르면 안전벨트가 분리 됩니다. ⁽¹⁹⁾
3. 안전벨트 버클을 양쪽 시트에 고정 후, 아이를 편하게 카시트에 앉힐 수 있습니다. ⁽²⁰⁾

신생아 이너시트 사용

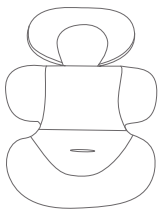

아이 신장이 60cm 미만이거나 신생아 이너 시트에 몸이 더 이상 맞지 않을 정도로 자라기 전까지는 신생아 이너시트를 사용하는 것을 권장합니다. 신생아 이너시트는 측면 충돌 보호를 더욱 강화시켜 줍니다.

4. 아이를 카시트에 태운 후, 어깨벨트를 양팔에 끼우시기 바랍니다.
 5. 버클을 채우시기 바랍니다. 그림 ⁽²¹⁾
 6. 안전벨트 끈을 아래로 당겨가며 아이의 몸에 맞게 조절 후 어깨벨트가 잘 채워졌는지 확인 해 주시기 바랍니다. ⁽²²⁾
- ! 항상 안전벨트로 아이를 안전하게 고정해 주시길 바랍니다.
- ! 아이 가슴과 어깨벨트 사이의 공간에 손바닥 하나가 들어갈 정도가 확보 되어야 합니다.
- ! 좌석이 제자리에 회전되어 올바르게 고정되면 회전 버튼이 초록색으로 표시됩니다. 그렇지 않으면 빨간색으로 표시됩니다. ⁽²³⁾

전방장착 모드로 사용하기

(아이 키 76cm-105cm/ 몸무게 19kg미만/ 15개월부터 4세까지)

그림 ^{(24) - (31)}

! 반드시 차량에 뒷좌석에 카시트를 장착 후 아이를 카시트에 태우시기 바랍니다.

회전 버튼을 눌러 시트 방향을 옆쪽 혹은 앞쪽으로 조정하시면, 아이를 쉽게 카시트에 앉히고 내리실 수 있습니다. 아이를 태우신 후 반드시 전방을 보도록 시트를 회전 시키십시오. ^(24&25)

! 시트 회전 버튼을 사용하여 좌측 또는 우측 원하는 방향으로 시트를 회전시킬 수 있습니다.

카시트 안전벨트 착용법

1. 안전벨트 길이 조절 버튼을 눌러 안전벨트를 당겨 느슨하게 한 후 안전벨트를 적절한 길이로 조절하시기 바랍니다. ⁽²⁶⁾
 2. 안전벨트 버클은 빨간 버튼을 누르면 분리가 됩니다. ⁽²⁷⁾
- ! 전방장착 모드로 카시트를 사용 시, 신생아 이너시트는 사용하지 않습니다. ⁽²⁸⁾
3. 편하게 아이를 태울 수 있도록, 시트 양 옆에 안전 벨트 버클을 고정하여 주시기 바랍니다.
 4. 아이를 카시트에 태운 후, 안전 벨트를 양팔에 끼우시기 바랍니다.
 5. 버클을 채우시기 바랍니다.
 6. 안전벨트 끈을 아래로 당겨가며 아이의 몸에 맞게 조절 후 어깨 벨트가 잘 채워졌는지 확인 해 주시기 바랍니다. ⁽²⁹⁾
 7. 전방 장착 모드로 사용 시에는 스마트 라이드 잠금 버튼을 (30-1) 누르며 전방으로 회전 시켜주시기 바랍니다. ^{(30) -2}
- ! 좌석이 제자리에 회전되어 올바르게 고정되면 회전 버튼이 초록색으로 표시됩니다. 그렇지 않으면 빨간색으로 표시됩니다. ⁽³⁰⁾
- ! 항상 시트가 잠긴 상태(후방 장착 / 전방 장착)인지 확인하십시오. 이는 어린이가 장치에 탑승하지 않은 경우에도 적용됩니다.
- ! 아이소픽스 커넥터는 반드시 아이소픽스 앵커 포인트에 연결되고 고정되어 있어야 합니다. ^{(31) -1}

- ! 서포팅 레그는 반드시 녹색 표시기가 나타나도록 올바르게 설치되어야 합니다. 31-2
- ! 아이 가슴과 어깨벨트 사이의 공간에 손바닥 하나가 들어갈 정도가 확보 되어야 합니다.
- ! 아이가 키 76cm이하, 15개월 미만이면 절대로 전방 장착으로 사용하지 마십시오.

부스터(주니어) 모드로 사용하기 (아이 키 100cm-150cm/ 3.5 - 12세)

그림 32 - 39

- ! 반드시 차량 뒷자석에 카시트를 장착 후 아이를 카시트에 태우시기 바랍니다.
- ! 부스터 모드로 카시트를 사용 시, 신생아 이너시트는 사용하지 않습니다.

카시트 안전벨트 착용법

1. 빨간 버튼을 눌러 안전 벨트 버클을 해제합니다. 33
 2. 가랑이 벨트 커버를 카시트로부터 제거한 후, 안전하게 보관하십시오. 34
 3. 가랑이 벨트, 어깨 벨트는 커버와 함께 보관함에 정리합니다. 35 & 36 & 37
 4. 헤드레스트를 조정하여 헤드레스트 하단이 아이의 어깨 높이에 맞게 설정합니다.
 5. 차량 벨트를 사용하여 버클을 채우시기 바랍니다.
- ! 어깨 벨트는 어깨 벨트 가이드를 따라 연결하십시오. 39-1
 - ! 양 쪽 아이소픽스 커넥터의 인디케이터의 색상이 반드시 녹색으로 표시되어야 합니다.
 - ! 부스터 모드에서 아이소픽스 사용 여부는 선택 사항입니다. 아이소픽스 커넥터를 앵커에 부착하여 사용할 때, 양쪽 커넥터의 색상이 완전히 녹색으로 표시되는지 확인하시기 바랍니다. 39-2
 - ! 차량 안전 벨트 버클(암버클 끝부분)이 너무 길어서 카시트를 안전하게 고정할 수 없는 경우 사용하지 마십시오. 39-3

캐노피 사용

그림 40 - 43

커버 분리하기

그림 44 - 53

빨간 버튼을 누르면 버클이 분리 됩니다. 44
시트 커버 및 어깨 벨트 커버 분리는 그림 45 - 53 순서를 참고해 주시기 바랍니다. 분리된 커버를 다시 씌울 때는 분리 한 순서의 반대로 진행하여 주시기 바랍니다.

유지 및 보수

- ! 이너시트 쿠션을 제거하신 후에는, 아이가 닿지 않는 곳에 보관하여 주시기 바랍니다.
- ! 30도 이하 온도의 물에 시트 커버 및 이너시트를 세탁하여 주시기 바랍니다.
- ! 시트에 다림질을 하지 마시길 바랍니다.
- ! 시트 커버 세탁 시 표백제 사용이나 드라이 클리닝을 하지 마시기 바랍니다. 원액의 세제, 가솔린 또는 용해제를 사용하여 본 제품을 닦지 마시기 바랍니다. 제품에 손상될 수 있습니다.
- ! 절대로 강한 힘을 가해 이너시트 및 시트 커버의 물기를 제거하지 마십시오. 이로 인해 이너 시트와 시트 커버에 주름이 생길 수 있습니다.
- ! 반드시 그늘에서 건조하여 주시기 바랍니다.
- ! 오랜 기간 동안 카시트를 사용하지 않으실 경우에는 자동차에서 분리하여 주시기 바랍니다.



ET Tere! Mina olen Joie™

Ositsite kvaliteetse turvaistme, millel on kõik vajalikud sertifikaadid. Toode sobib kasutamiseks lapsele pikkusega kuni 150 cm.

Lugege see kasutusjuhend hoolikalt läbi ja järgige paigaldamise samme, sest see on AINUS viis, et teie laps oleks õnnetusjuhtumil korral kaitstud tõsiste vigastuste või surma eest ning et toote kasutamine oleks lapsele mugav.

Hoidke kasutusjuhend edaspidiseks kasutamiseks alles.

Palun kinnitage

Selle Joie täiustatud turvaistme kasutamisel ÜRO määruse nr 129 vastava i-Size ISOFIX-kinnitustega kehtivad lapsele järgmised nõuded.

Seljaga sõidusuunas: Lapse pikkus 40-105 cm / lapse kaal ≤ 19 kg;
Näoga sõidusuunas: Lapse vanus ≥ 15 kuud / lapse pikkus 76-105 cm / lapse kaal ≤ 19 kg; istmekõrgendi: lapse pikkus 100-150 cm;

Lugege kõik selles juhendis olevad juhised läbi, enne kui hakkate toodet paigaldama.

! TÄHTIS! HOIDKE ALLES HILISEMAKS KASUTAMISEKS. LUGEGE TÄHELEPANELIKULT.

! Palun säilitage kiirkäivitusjuhend edaspidiseks kasutamiseks.

Garantiiteabe leiate meie veebisaidilt aadressil joiebaby.com

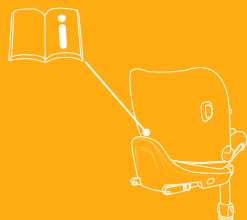

Osad

Veenduge, et kõik osad on alles. Kui mõni osa on puudu, võtke ühendust müüjaga.

- 1 Peatugi
- 2 Istmepadi
- 3 Pannal
- 4 Reguleerimisrihm
- 5 Tugijalg
- 6 Kalde reguleerimisnupp
- 7 Suunalukusti
- 8 Pöördnupp
- 9 Õlarihmade katted
- 10 Imikuiste
- 11 Peatoe reguleerimishoob
- 12 ISOFIX-i reguleerimisnupp
- 13 Tugijala reguleerimisnupp
- 14 ISOFIX-pistik
- 15 ISOFIX-i juhikud
- 16 Külgmine löögikaitse
*kasutada ainult ukse pool

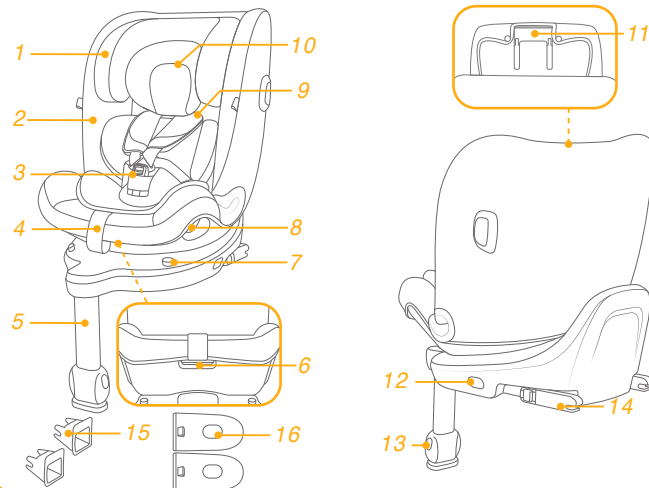

Valikuine

Katus

Sõltuvalt piirkonnast võivad tarvikud olla saadaval eraldi või üldse mitte.

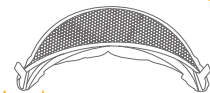

HOIATUS

- ! JÄLGIGE kindlasti, et täiustatud turvaistme jäigad komponendid ja plastosad ei jääks igapäevasel kasutamisel liigutatava autoistme või auto ukse vahele.
- ! ÄRGE KASUTAGE täiustatud turvaistet seljaga sõidusuunas asendis sõiduki istekohal, mille eesmine turvapadi on aktiveeritud.
- ! Selle täiustatud turvaistme kasutamisel vastavalt määrusele UN R129 kehtivad lapsele järgmised nõuded.
- ! Seljaga sõidusuunas: lapse pikkus 40–105 cm / kaal kuni 19kg;
Näoga sõidusuunas: lapse pikkus 76–105 cm / kaal kuni 19 kg;
Istmekõrgendi asend: lapse pikkus 100–150 cm;
- ! ITÄHTIS – ÄRGE KASUTAGE NÄOGA SÕIDUSUUNAS ASENDIS ENNE, KUI LAPSE VANUS ON ÜLE 15 KUU (vt juhiseid).
- ! Täiustatud turvaiste ei pruugi kõigisse tunnustatud sõidukitesse sobida.
- ! Kõik rihmad, mis täiustatud turvaistet sõidukis hoiavad, peavad olema pingul; tugijalad peavad toetuma auto põrandale; kõik last kinni hoidvad rihmad peavad olema reguleeritud vastavalt lapse kehale ja rihmad ei tohi olla keerdus.

HOIATUS

- ! Kui laps on pandud sellele täiustatud turvaistmele, tuleb turvavöö nõuetekohaselt kinnitada. Veenduge, et sülerihm paikneb üsna madalal ja kinnitub üle lapse puusade.
- ! Kui täiustatud turvaiste saab tugeva löögi või satub õnnetusse, tuleb turvaiste välja vahetada. Õnnetus võib turvaistet kahjustada viisil, mida pole näha.
- ! Kaaluge kindlasti võimalikke ohte, mis kaasnevad seadme muutmise või täiendamisega viisil, milleks pole pädeva asutuse heakskiitu, või täiendava turvaistme paigaldamisega moel, mis ei vasta täpselt selle tootja paigaldusjuhistelet.
- ! Ärge hoidke seda täiustatud turvaistet päikese käes, vastasel juhul võib see olla lapse jaoks liiga kuum. Enne lapse panemist täiustatud turvaistmele kontrollige alati istme temperatuuri seda puudutades.
- ! ÄRGE jätke täiustatud turvaistmel olevat last järelevalveta.
- ! Kõik pakid ja muud esemed, mis võivad kokkupõrke korral last vigastada, tuleb sõidukis nõuetekohaselt kinnitada.
- ! Täiustatud turvaistet EI TOHI KASUTADA ilma polstriteta.
- ! Seame polstreid ei tohi asendada osadega, mida tootja ei soovita, sest polstrid on turvaistme toimimiseks vajalikud lahutamatud osad.

HOIATUS

- ! Enne täiustatud turvaistme ostmist kontrollige kindlasti, kas seda saab teie sõidukisse nõuetekohaselt paigaldada.
- ! ÜKSKI täiustatud turvaiste ei taga õnnetuse korral täielikku kaitset vigastuste eest. Täiustatud turvaistme nõuetekohane kasutamine aitab aga vähendada tõsist vigastus- ja surmaohtu.
- ! ÄRGE paigaldage täiustatud turvaistet sõidukisse viisil, mis ei vasta selles juhendis toodud juhistele, sest muidu võite lapele põhjustada tõsise vigastus- või surmaohtu.
- ! ÄRGE kasutage täiustatud turvaistet, mille osad on kahjustatud või puuduvad.
- ! ÄRGE pange lapsele selga liiga suuri/pakse riideid, sest need võivad takistada lapse nõuetekohast kinnitamist õlarihmade ja jalgeade vahel oleva rihmaga.

Õnnetuse korral

Kui juhtub õnnetus, laske oma lapsele kindlasti anda kohe esmaabi ja vajadusel meditsiinilist ravi.

Tooteteave

Paigaldamiseks ISOFIX-süsteemiga

1. See on i-Size'i täiustatud turvaiste. Seade on heaks kiidetud kasutamiseks ÜRO määrusele nr 129 vastavatel sõiduki i-Size'iga ühilduvatel istekohtadel, mis on näidatud sõiduki tootjad kasutusjuhendis.
2. Kahtluse korral küsige nõu täiustatud turvaistme tootjalt või edasimüüjalt.

Paigaldamine 3-punkti turvavööga istmele



Paigaldamiseks 3-punkti turvavöö + ISOFIX-süsteemiga

1. See on i-Size'i täiustatud näoga sõidusuunas turvaiste. Seade on heaks kiidetud kasutamiseks peamiselt ÜRO määrusele nr 129 vastavatel sõiduki i-Size'iga istekohtadel, mis on näidatud sõiduki tootjad kasutusjuhendis.
2. Kahtluse korral küsige nõu täiustatud turvaistme tootjalt või edasimüüjalt.

Materjalid Plastid, metall, kangad

Patendi nr Patenditaotlus esitatud

Valige sobiv paigaldusviis

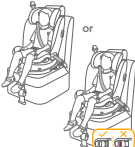
	Lapse suurus	Paigaldusviis	Paigaldusjoonis	Ligikaudne iga	Istme asend
ECE R129	40 cm - 105 cm/ ≤19kg	Seljaga sõidusuunas		Umbes 4 aastat	Asendid 1-5
	76cm - 105 cm/ ≤19kg	Näoga sõidusuunas		15 kuud kuni umbes 4 aastat	Asendid 1-5
	100 cm - 150 cm	Istmekõrgendi		3,5 kuni 12 aastat	Asendid 1-5

Probleemid paigaldamisel

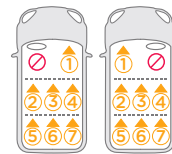
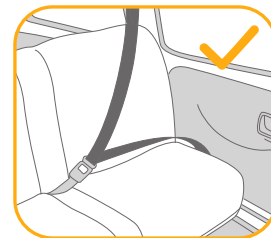
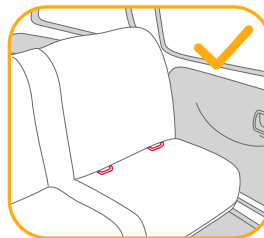

Kasutage külgmist löögikaitset

vt pilte 1 - 2

1. Täiustatud turvaistmega on kaasas eemaldatav külgmise löögikaitse. Parima kaitse tagamiseks TULEB külgmise löögikaitse paigutada sõiduki ukse poole. Paigaldamine on näidatud 1.
2. Külgmise löögikaitse eemaldamiseks vajutage vabastusnuppu. 2
3. Kui seda ei kasutata, ange see korralikult hoiale.

Kõrguse reguleerimine

Peatoe ja õlarihmade kõrgus

vt pilte 3 – 7

Reguleerige peatoe kõrgust ja kontrollige, kas õlarihmad on õiges asendis vastavalt joonistele 3, 4, 5, 6 ja 7

! Seljaga sõidusuunas kasutades peab õlarihm olema lapse õlgade kõrgusel või veidi allpool. 3

! Näoga sõidusuunas kasutades peab õlarihm olema lapse õlgade kõrgusel või veidi kõrgemal. 4

! Näoga sõidusuunas kasutamisel peavad õlarihmade juhikud olema lapse õlgade kõrgusel. 5

Peatoe kõrguse reguleerimiseks vajutage esmalt reguleerimishooba ja tõmmake peatoetuge üles või lükake alla ning fikseerige ühte 14 asendist. 6 ja 7

! Õlaruum laieneb, kui peatugi reguleeritakse asenditesse 11–14.

Kalde reguleerimine

vt pilte 8 – 9

Vajutage kalde reguleerimisnuppu, et reguleerida täiustatud turvaiste õigesse asendisse. 8 ja 9

Kaldenurki on 5 ja neid saab kasutada nii näoga sõidusuunas, seljaga sõidusuunas kui ka istmekõrgendi asendis. 9

Aluse paigaldamine

vt pilte 10 – 15

1. Paigaldamise hõlbustamiseks sisestage ISOFIX-i juhikud. 10

2. ISOFIX-i pikendamises vajutage ISOFIX-i reguleerimisnuppu. 12 -1
12 -2

3. Veenduge, et mõlemad ISOFIX-pistikud on korralikult ISOFIX-ankrutega ühendatud. Mõlema ISOFIX-i kinnituse asendinäidikud peavad olema täiesti rohelised. 13 -1

! Vajutage uuesti ISOFIX-i reguleerimisnuppe, lükates samal ajal istet tahapoole sõidukiistme seljatoe vastu.

4. Pärast ISOFIX-iga kinnitamist tõmmake tugijalg pörandani. Kui tugijala indikaator on roheline, on tugijalg õigesti paigaldatud. 13 -2

5. Vajutage tugijala vabastusnuppu ja reguleerige tugijala pikkust. 13 -3

! Veenduge, et tugijalg toetuks alati pörandale ja oleks lukustatud, isegi kui laps pole turvaistmel.

Istme eemaldamine

1. Istme aluse autost eemaldamiseks vajutage ISOFIX-i reguleerimisnuppu ja tõmmake alus istmest eemale. Seejärel vajutage sõidukiu ISOFIX-kinnitusi ja vabastage need. 14 -1 14 -2

2. Kahjustuste vältimiseks vedamise ajal vajutage ISOFIX-i reguleerimisnuppu 15 -1 ja lükake kinnitus lõpuni tagasi. 15 -2

Kasutamine seljaga sõidusuunas asendis

(Lapse pikus 40-105 cm / lapse kaal ≤19 kg / imik – 4-aastane)

vt pilte 16 – 23

! Paigaldage täiustatud turvaiste sõiduki tagaistmele ja pange laps seejärel täiendatud turvaistmele.

Lapse hõlpsamaks istmele panemiseks / istmelt äratõstmiseks vajutage pöördnuppu ja seejärel pöörake iste seljaga sõidusuunas asendisse. 16 ja 17

! Täiustatud turvaistme pööramiseks vajutage kummalgi küljel olevat pöördnuppu.

Lapse kinnitamine

1. Õlarihmade pikendamiseks vajutage rakmete reguleerimisnupp alla ja tõmmake samal ajal õlarihmu. ¹⁸
2. Rakmete lukust vabastage vajutage punast nuppu. ¹⁹
3. Kinnitage pandlad istme mõlemal küljel pandla märgiga ²⁰ kohta, et last oleks mugavam panna seljaga sõidusuunas istmele.

Imikuistme kasutamine

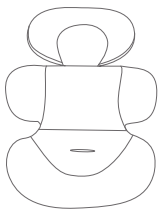

Soovitame kasutada komplektset imikuistet, kui laps on lühem kui 60 cm; võite imikuistet kasutada, kuni laps sellest välja kasvab. Imikuiste parandab kaitset külgekokkupõrke korral.

4. Pange laps täiustatud turvaistmele ja suunake tema käed läbi rakmete.
 5. Kinnitage pannal. Vaadake joonist ²¹
 6. Tõmmake reguleerimisrihma alla ja reguleerige selle pikkust, nii et laps oleks korralikult kinnitatud. ²²
- ! Hoidke rakmed alati korralikult kinnitatu ja reguleerituna, eemaldades kõik lõtkud.
 - ! Kontrollige kas lapse ja õlarihma vahele peab jääma kõige rohkem käelaba võrra vaba ruumi.
 - ! Kui iste on oma kohale pööratud ja korralikult kinnitatud, on pöördnupp roheline; vastasel juhul on see punane. ²³
 - ! Veenduge, et (seljaga/näoga sõidusuunas) iste oleks alati lukustatud, isegi kui selles pole last.

Kasutamine näoga sõidusuunas asendis

(Lapse pikus 76–105 cm / lapse kaal ≤ 19 kg / vanus 15 kuud kuni 4 aastat)

vt pilte ²⁴ – ³¹

! Paigaldage täiustatud turvaiste sõiduki tagaistmele ja pange laps seejärel täiendatud turvaistmele.

Lapse hõlpsamaks istmele panemiseks / istmelt äratõstmiseks vajutage pöördnuppu ja seejärel pöörake iste näoga sõidusuunas asendisse. ²⁴ ja ²⁵

! Täiustatud turvaistme pööramiseks vajutage kummalgi küljel olevat pöördnuppu.

Lapse kinnitamine

1. Õlarihmade pikendamiseks vajutage rakmete reguleerimisnupp alla ja tõmmake samal ajal õlarihmu. ²⁶
 2. Rakmete lukust vabastage vajutage punast nuppu. ²⁷
- ! Eemaldage imikuiste näoga sõidusuunas olevast turvaistmest. ²⁸
3. Asetage pandlakeeled täiustatud turvaistme välisküljel oleva magnetala vastu, et keeled püsiksid paigal.
 4. Pange laps täiustatud turvaistmele ja suunake tema käed läbi rakmete.
 5. Kinnitage pannal.
 6. Tõmmake reguleerimisrihma alla ja reguleerige selle pikkust, nii et laps oleks korralikult kinnitatud. ²⁹
 7. Vajutage pööramislukusti nupp ³⁰-1 alla ja pöörake iste näoga sõidusuunas asendisse. ³⁰ -2
- ! Kui iste on oma kohale pööratud ja korralikult kinnitatud, on pöördnupp roheline, vastasel juhul on see punane. ³⁰
 - ! Veenduge, et (seljaga/näoga sõidusuunas) iste oleks alati lukustatud, isegi kui selles pole last.
 - ! ISOFIX-pistikud tuleb kinnitada ja lukustada ISOFIX-ankrute külge. ³¹ -1

- ! Tugijalg peab olema õigesti paigaldatud (näidik on roheline). ³¹ -2
- ! Hoidke rakmed alati korralikult kinnitatu ja reguleerituna, eemaldades kõik lõtkud.
- ! ÄRGE kasutage näoga sõidusuunas asendis, kui laps pole vähemalt 76 cm pikk JA 15 kuud vana.

Kasutamine näoga sõidusuunas asendis

(Lapse pikus 100– 150 cm / vanus 3,5 kuni 12 aastat)

vt pilte ³² – ³⁹

- ! Paigaldage täiustatud turvaiste sõiduki tagaistmele ja pange laps seejärel täiendatud turvaistmele.
- ! Näoga sõidusuunas kasutades eemaldage imikuiste.

Lapse kinnitamine

1. Rakmete lukust vabastage vajutage punast nuppu. ³³
2. Eemaldage jalgade vahelise rihma kate ja pange korralikult hoiele. ³⁴
3. Pange jalgade vahelise rihma ja õlarihma katted lahtritesse hoiele. ³⁵
Ja ³⁶ ja ³⁷
4. Reguleerige peatuge nii, et peatõe alumine osa olema sama kõrgusel lapse õlgadega.
5. Kinnitage auto turvavööga.
! Õlavöö tuleb paigutada läbi õlavöö juhiku. ³⁹ -1
! Mõlema ISOFIX-kinnituse asendinäidik peab olema täiesti roheline.
! Istmekõrgendi asendis on ISOFIX-ühendustega paigaldamine valikuline. Kui kasutate ISOFIX-kinnitust, peavad mõlema ühenduse indikaatorid olema kinnitatuna täiesti rohelised. ³⁹ -2
! Täiustatud turvaistet ei tohi kasutada, kui sõiduki turvavöö kinnituspesa on liiga pikk ega võimalda täiustatud turvaistet korralikult kinnitada. ³⁹ -3

Katuse kasutamine

vt pilte ⁴⁰ – ⁴³

Polstrite eemaldamine

vt pilte ⁴⁴ – ⁵³

- Pandla avamiseks vajutage punast nuppu. ⁴⁴
Järgige samme ⁴⁵ - ⁵³ polstrite eemaldamiseks.
Polstrite kinnitamiseks korrake ülaltoodud samme vastupidises järjekorras.

Puhastamine ja hooldus

- ! Hoidke imikuistet lapsele kättesaamatus kohas.
- ! Peske polstrit külma veega, temperatuuril alla 30 °C.
- ! Ärge polstrit triikige.
- ! Ärge kasutage polstril valgendit ega keemilist puhastust.
- ! Ärge puhastage täiustatud turvaistet või selle alust lahjendamata detergente, bensiini ega muid orgaanilisi lahusteid kasutades. Need võivad täiendatud turvaistet kahjustada.
- ! Ärge väänake polstrit tugevalt kuivaks. See võib polstri jätta kortsu.
- ! Riputage polster varjuliselt kohta kuivama.
- ! Kui täiustatud turvaistet pikka aega ei kasuta, eemaldage see koos alusega sõidukist.



LV Laipni lūdzam Joie™

Jūs iegādājāties augstas kvalitātes pilnībā sertificētu bērnu pasīvās drošības aprīkojumu. Šis izstrādājums ir piemērots izmantošanai bērniem ar augumu līdz 150 cm.

Uzmanīgi izlasiet lietotāja rokasgrāmatu un izpildiet uzstādīšanas darbības, jo tas ir VIENĪGAIS veids, kā aizsargāt bērnu no nopietniem ievainojumiem vai nāves gadījumā, ja notiek negadījums un kā nodrošināt, ka bērns izstrādājuma izmantošanas laikā jūtas ērti.

Saglabājiet šo instrukciju izmantošanai nākotnē.

Apstipriniet

Lai Joie uzlaboto bērnu pasīvās drošības aprīkojumu izmantotu ar i-Size ISOFIX savienojumiem atbilstoši ANO noteikumiem Nr. 129 bērnam ir jāatbilst tālāk norādītajām prasībām.

Ar seju uz aizmuguri. Bērna augums 40 cm - 105 cm / bērna svars ≤ 19 kg; Ar seju uz priekšu. Bērna vecums ≥ 15 mēneši / bērna augums 76 cm - 105 cm / bērna svars ≤ 19 kg;

Automātiskais paliktnis: Bērna augums 100 cm - 150 cm;

Pirms šī izstrādājuma uzstādīšanas un lietošanas pilnībā izlasiet visu šajā lietošanas rokasgrāmatā sniegto informāciju.

! SVARĪGI: UZGLABĀJIET TURPMĀKAI ATSAUCEI. LŪDZU, UZMANĪGI IZLASIET!

! Lūdzu, saglabājiet ātrās palaišanas rokasgrāmatu turpmākai lietošanai.

Garantijas informāciju skatiet mūsu tīmekļa vietnē joiebaby.com

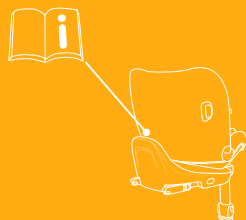

Detaju saraksts

Pārliecinieties, vai nav iztrūkstošu detaļu. Ja kāda detaļa trūkst, sazinieties ar izplatītāju.

1. Galvas atbalsts
2. Sēdekļa paliktnis
3. Sprādze
4. Regulēšanas sikсна
5. Atbalsta kāja
6. Atlikšanas pielāgošanas poga
7. Grozīšanas fiksators
8. Griešanas poga
9. Plecu siksnu pārsegi
10. Ztdaiņu ieliktnis
11. Galvas atbalsta regulēšanas svira
12. ISOFIX regulētāja poga
13. Atbalsta kājas regulēšanas poga
14. ISOFIX savienotājs
15. ISOFIX uzstādīšanas virzītāji
16. Šānu triecienu aizsardzība

* Jālieto tikai durvju pusē

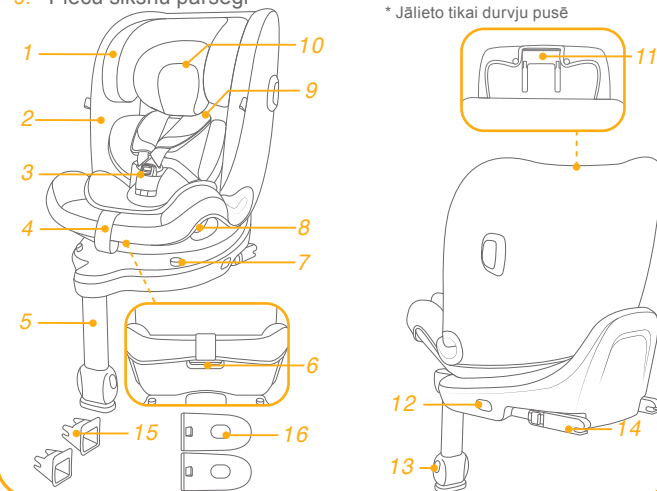

Piederums

Jumtiņš

Atkarībā no reģiona piederumi, iespējams, tiek pārdoti atsevišķi vai nav pieejami.

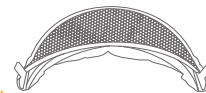

BRĪDINĀJUMS

- ! **RĪKOJĒTIES** uzmanīgi, jo uzlabotā bērnu pasīvās drošības aprīkojuma cietās daļas un plastmasas detaļas ir jānovieto un jāuzstāda tādā veidā, ka tās nevar iespiest starp kustīgu automašīnas sēdekli vai durvīm.
- ! **NEIZMANTOJIET** uz aizmuguri vērstu uzlaboto bērnu pasīvās drošības aprīkojumu sēdus pozīcijā, kad ir uzstādīts aktīvais priekšējais drošības spilvens.
- ! Lai šo uzlaboto bērnu pasīvās drošības aprīkojumu izmantotu atbilstoši ANO noteikumiem Nr. 129, bērnam ir jāatbilst tālāk norādītajām prasībām.
- ! Ar seju uz aizmuguri. Bērna augums 40 cm – 105 cm / maks. 19 kg
Ar seju uz priekšu: Bērna augums 76 cm – 105 cm / maks. 19 kg
Paliktņa režīms: Bērna augums 100 cm – 150 cm;
- ! **SVARĪGI — NELIETOJIET AR SEJU UZ PRIEKŠU BĒRNIEM, KAS JAUNĀKI PAR 15 MĒNEŠIEM** (skatiet rokasgrāmatu).
- ! Uzlabotais bērnu pasīvās drošības aprīkojums var nebūt piemērots visiem apstiprinātajiem transportlīdzekļiem.
- ! Visām fiksācijas siksnām, kas notur uzlaboto bērnu pasīvās drošības aprīkojumu, jābūt stingri pievilktām, visām atbalsta kājām ir jābūt saskarē ar transportlīdzekļa grīdu, jebkurām siksnām, kas notur bērnu, ir jābūt pielāgotām bērna ķermenim, un siksnas nedrīkst būt sagrieztas.

BRĪDINĀJUMS

- ! Pēc tam, kad bērns ir ievietots uzlabotajā bērnu pasīvās drošības aprīkojumā, ir pareizi jālieto drošības siksnas. Nodrošiniet, ka jebkura klēpja siksnas tie lietota zemāk, lai iegurnis būtu stingri nofiksēts.
- ! Šis uzlabotais bērnu pasīvās drošības aprīkojums ir jānomaina, kad tas negadījumā ir ticis pakļauts ievērojamam triecienam. Negadījums var radīt tā bojājumus, kuri nav redzami.
- ! Apsveriet bīstamību, kāda var tikt radīta, veicot jebkādas izmaiņas vai papildinājumus ierīcē bez atbilstošas iestādes atļaujas, kā arī risku, ja neievērosiet uzlabotā bērnu pasīvās drošības aprīkojuma ražotāja sniegtos uzstādīšanas norādījumus.
- ! Šo uzlaboto bērnu pasīvās drošības aprīkojumu nenovietojiet tiešos saules staros, pretējā gadījumā tas var būt pārāk karsts bērna ādai. Vienmēr pirms ievietot bērnu, pataustiet uzlaboto bērnu pasīvās drošības aprīkojumu.
- ! **NEATSTĀJIET** bērnu bez uzraudzības uzlabotajā bērnu pasīvās drošības aprīkojumā.
- ! Jebkāda bagāža un citi objekti ir jānostiprina, jo tie sadursmes gadījumā var radīt traumas.
- ! Uzlaboto bērnu pasīvās drošības aprīkojumu **NEDRĪKST** izmantot bez mīkstajā detaļām.
- ! Mīkstās detaļas nedrīkst nomainīt ar detaļām, kuras nav ražotāja ieteiktas, jo mīkstās daļas ir neatņemama aprīkojuma sastāvdaļa.

BRĪDINĀJUMS

- ! **Pirms iegādes pārbaudiet, vai šo uzlaboto pasīvās drošības aprīkojumu var pareizi uzstādīt jūsu automašīnā.**
- ! **NEVIENS uzlabotais bērnu pasīvās drošības aprīkojums negadījumā negarantē pilnīgu aizsardzību no traumām. Tomēr šī uzlabotā pasīvās drošības aprīkojuma pareiza izmantošana samazina bērna traumu un nāves risku.**
- ! **NEUZSTĀDIET šo uzlaboto bērnu pasīvās drošības aprīkojumu, neievērojot šīs rokasgrāmatas norādījumus, pretējā gadījumā pakļausiet bērnu traumu vai nāves riskam.**
- ! **NELIETOJIET šo uzlaboto bērnu pasīvās drošības aprīkojumu, ja tas ir bojāts vai tam trūkst detaļas.**
- ! **NEKAD nevelciet bērnam pārāk lielu apģērbu, jo tas var aizkavēt bērna pareizu un drošu nostiprināšanu ar plecu siksnu un siksnu starp kājām.**

Ārkārtas situācija

Ārkārtas situācijā vai nelaimes gadījumā vissvarīgāk ir nekavējoties bērnam sniegt pirmo palīdzību un medicīnisko palīdzību.

Informācija par izstrādājumu

Uzstādīšanai, izmantojot ISOFIX sistēmu

1. Šis ir "i-Size" uzlabotais bērnu pasīvās drošības aprīkojums. Tas ir apstiprināts atbilstoši ANO noteikumiem nr. 129 izmantošanai i-Size saderīgās automašīnas sēdekļu pozīcijās, ko automašīnas ražotājs ir norādījis lietotāja rokasgrāmatā.
2. Šaubu gadījumā konsultējieties ar bērnu pasīvās drošības aprīkojuma ražotāju vai mazumtirgotāju.



Uzstādīšanai, izmantojot trīspunktu drošības jostu

Uzstādīšanai, izmantojot trīspunktu drošības jostu un ISOFIX sistēmu

1. Šis ir i-Size bērnu pasīvās drošības aprīkojuma paliktnis. Tas ir apstiprināts atbilstoši ANO noteikumiem nr. 129 izmantošanai galvenokārt i-Size sēdekļu pozīcijās, ko automašīnas ražotājs ir norādījis lietotāja rokasgrāmatā.
2. Šaubu gadījumā konsultējieties ar bērnu pasīvās drošības aprīkojuma ražotāju vai mazumtirgotāju.

Materiāli	Plastmasa, metāls, audums
Patenta numurs	Gaida patentu

Uzstādījuma izvēle

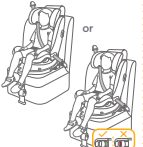
Bērna augums	Uzstādīšanas metode	Uzstādīšanas attēls	Atsauces vecums	Sēdus pozīcija
40 cm-105 cm/ ≤19kg	Ar seju uz aizmuguri		aptuveni 4 gadi	1.-5. pozīcija
ECE R129 76 cm-105 cm/ ≤19kg	Ar seju uz priekšu		No 15 mēnešiem līdz aptuveni 4 gadiem	1.-5. pozīcija
100 cm-150 cm	Auto paliktņis		no 3,5 gadiem līdz 12 gadiem	1.-5. pozīcija

Bažas par uzstādīšanu

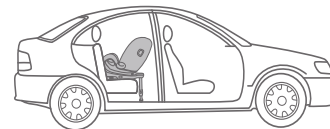
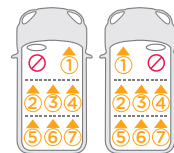
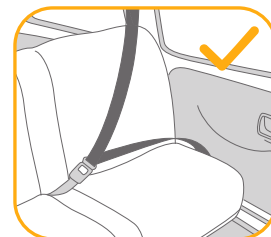
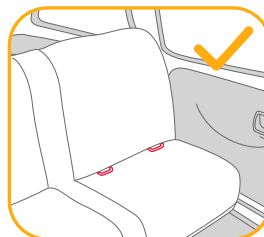

Sānu triecienu aizsarga izmantošana

skatiet attēlus 1 - 2

- Uzlabotā bērnu pasīvās drošības aprīkojums ir piegādāts ar noņemamu sānu triecienu aizsargu. Šis sānu triecienu aizsargs IR jāizmanto transportlīdzekļa durvju pusē, lai garantētu labāku drošību. Uzstādīšana parādīta šeit: 1.
- Nospiediet atbrīvošanas pogu, lai noņemtu sānu triecienu aizsargu. 2
- Kad tas netiek izmantots, uzglabājiet to atbilstoši.

Galvas atbalsta un plecu siksnas augstuma pielāgošana

skatiet attēlus 3 - 7

Pielāgojiet galvas balstu un pārbaudiet, vai plecu siksnas atrodas pareizā augstumā attiecībā pret 3 & 4 & 5 & 6 & 7

- ! Kad izmanto pozīcijā ar seju uz aizmuguri, plecu siksnu augstumam ir jābūt vienā līmenī ar bērna pleciem vai nedaudz zemāk par tiem. 3
- ! Kad izmanto pozīcijā ar seju uz priekšu plecu siksnas augstumam ir jābūt vienā līmenī ar bērna pleciem vai nedaudz virs tiem. 4
- ! Kad izmanto paliktņa režīmā, plecu siksnu virzītājiem jābūt vienā līmenī ar bērna pleciem. 5

Lai noregulētu galvas atbalsta augstumu, vispirms nospiediet regulēšanas sviru, pēc tam velciet vai spiediet uz leju galvas balstu, līdz tas noklikšķin vienā no 14 pozīcijām. 6 & 7

- ! Plecu telpa paplašinās, kad galvas atbalsta augstums tiek pielāgots pozīcijām no 11. līdz 14.

Atliekšanas pielāgošana

skatiet attēlus 8 - 9

Kad izmanto pozīcijā ar seju uz priekšu pleca siksnas augstumam ir jābūt vienā līmenī ar bērna pleciem vai nedaudz virs tiem. 8 & 9

Pieejamas 5 atliekšanas pozīcijas, kuras var izmantot ar seju uz aizmuguri režīmā, ar seju uz priekšu režīmā un auto paliktņa režīmā. 9

Pamatnes uzstādīšana

skatiet attēlus 10 - 15

- 1. Ievietojiet ISOFIX virzītājus, lai palīdzētu uzstādīt. 10

- 2. Nospiediet ISOFIX regulētāja pogu, lai pagarinātu ISOFIX. 12 -1 12 -2
- 3. Pārliecinieties, vai abi ISOFIX palīgierīču savienotāji ir droši nostiprināti pie to ISOFIX enkurvietām. Abu ISOFIX savienotāju indikatoru krāsai ir jābūt pilnībā zaijai. 13 -1

! Vēlreiz spiediet ISOFIX regulēšanas pogas, spiežot bērnu pasīvās drošības aprīkojumu atpakaļ, līdz tā nonāk saskarē ar automašīnas sēdekļa atzveltni.

- 4. Pēc ISOFIX uzstādīšanas velciet atbalsta kāju uz leju līdz grīdai. Kad atbalsta kājas indikators ir zaļš, atbalsta kāja ir pareizi uzstādīta. 13 -2
- 5. Saspieties atbalsta kājas atbrīvošanas pogu, pēc tam pielāgojiet atbalsta kājas garumu. 13 -3
- ! Vienmēr nodrošiniet, ka atbalsta kājai ir tieša saskare ar grīdu un ir bloķētā pozīcijā, pat ja bērns tajā neatrodas.

Sēdekļa noņemšana

- 1. Lai noņemtu no transportlīdzekļa, spiediet ISOFIX regulēšanas pogu un velciet prom no transportlīdzekļa sēdekļa. Pēc tam nospiediet un atlaidiet savienotājus no automašīnas ISOFIX stiprinājuma. 14 -1 14 -2
- 2. Lai novērstu bojājumu rašanos pārvietošanas laikā, nospiediet ISOFIX regulēšanas pogu 15 -1 un pilnībā atlokiet savienotāju. 15 -2

Izmantošana režīmā ar seju uz aizmuguri

(Bērna augums 40 cm-105 cm / bērna svars ≤19 kg / zīdains - 4 gadi)

skatiet attēlus 16 - 23

! Uzstādiet uzlaboto bērnu pasīvās drošības aprīkojumu automašīnas aizmugurējā sēdekļī un pēc tam ievietojiet bērnu uzlabotajā bērnu pasīvās drošības aprīkojumā.

Spiediet griešanas pogu, lai pagrieztu vieglākai bērna ievietošanai/izņemšanai, pēc tam grieziet sēdekli pozīcijā ar skatu uz aizmuguri. 16 & 17

! Spiediet jebkuras puses griešanas pogu, lai pagrieztu uzlaboto bērnu pasīvās drošības aprīkojumu.

Bērna nostiprināšana

1. Lai pagarinātu plecu siksnas, spiediet siksnas regulēšanas pogu, velkot plecu siksnu uz āru, lai atbrīvotu. ¹⁸
2. Atbloķējiet siksnas sprādzi, spiežot sarkano pogu. ¹⁹
3. Nostipriniet sprādzes sēdekļa abās pusēs, kas atzīmētas kā ²⁰, lai ērti novietotu bērnu režīmā ar seju uz aizmuguri.

Zīdaiņu ieliktna lietošana

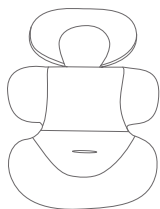

Kad zīdains ir īsāks par 60 cm, iesakām izmantot pilnu zīdaiņu ieliktni, un to iespējams izmantot, līdz bērns izaug no zīdaiņu ieliktna. Zīdaiņu ieliktnis palielina aizsardzību pret sānu triecienu.

4. Ievietojiet bērnu uzlabotajā pasīvās drošības aprīkojumā un izlieciet abas kājas caur siksnām.
5. Nostipriniet sprādzi. Skatiet ²¹ attēlu.
6. Velciet uz leju regulēšanas siksnu un pielāgojiet to atbilstošā garumā, lai pārliecinātos, ka bērns ir pareizi nostiprināts. ²²

- ! Vienmēr atstājiet bērnu siksnās un pareizi pievelciet, novēršot visas brīvās vietas.
- ! Pārliecinieties, vai vieta starp bērnu un plecu siksnu ir aptuveni rokas biezumā.
- ! Kad sēdekļis ir pagriezts vietā un pareizi nofiksēts, pagriešanas poga būs zaļa; pretējā gadījumā tā būs sarkana. ²³
- ! Vienmēr nodrošiniet, ka sēdekļis ir bloķētā pozīcijā (vērsts uz aizmuguri / vērsts uz priekšu), pat ja bērns tajā neatrodas.

Izmantošana pozīcijā ar seju uz priekšu

(Bērna augums 76 cm – 105 cm / bērna svars ≤19 kg / 15 mēneši – 4 gadi)

skatiet attēlus ²⁴ - ³¹

- ! Uzstādiet uzlaboto bērnu pasīvās drošības aprīkojumu transportlīdzekļa aizmugurējā sēdekļī un pēc tam ievietojiet bērnu uzlabotajā bērnu pasīvās drošības aprīkojumā.
- Spiediet griešanas pogu, lai pagrieztu vieglākai bērna ievietošanai/izņemšanai, pēc tam grieziet sēdekli pozīcijā ar skatu uz priekšu. ²⁴ & ²⁵
- ! Spiediet jebkuras puses griešanas pogu, lai pagrieztu uzlaboto bērnu pasīvās drošības aprīkojumu.

Bērna nostiprināšana

1. Lai pagarinātu plecu siksnas, spiediet siksnas regulēšanas pogu, velkot plecu siksnu uz āru, lai atbrīvotu. ²⁶
2. Atbloķējiet siksnas sprādzi, spiežot sarkano pogu. ²⁷
- ! Izņemiet zīdaiņu ieliktni ar seju uz priekšu režīmā. ²⁸
3. Novietojiet sprādzi pret uzlabotā bērnu pasīvas drošības aprīkojuma ārējās puses magnētisko zonu tā, lai sprādze atrastos vietā.
4. Ievietojiet bērnu uzlabotajā pasīvās drošības aprīkojumā un izlieciet abas kājas caur siksnām.
5. Nostipriniet sprādzi.
6. Velciet uz leju regulēšanas siksnu un pielāgojiet to atbilstošā garumā, lai pārliecinātos, ka bērns ir pareizi nostiprināts. ²⁹
7. Nospiediet grozāmās bloķēšanas pogu ³⁰-1, kamēr pagriežat sēdekli ar seju virzienā uz priekšu. ³⁰-2
- ! Kad sēdekļis ir pagriezts vietā un pareizi nofiksēts, pagriešanas poga būs zaļa, pretējā gadījumā tā būs sarkana. ³⁰
- ! Vienmēr nodrošiniet, ka sēdekļis ir bloķētā pozīcijā (vērsts uz aizmuguri / vērsts uz priekšu), pat ja bērns tajā neatrodas.
- ! ISOFIX savienotājiem jābūt pievienotiem un bloķētiem ISOFIX enkurvietās. ³¹ -1

- ! Atbalsta kājas ir jāuzstāda pareizi ar zaļo indikatoru. **31** -2
- ! Vienmēr atstājiet bērnu siksniņās un pareizi pievelciet, novēršot visas brīvās vietas.
- ! NEIZMANTOJIET pozīcijā ar seju uz priekšu, ja vien bērna augums nav vismaz 76 cm UN bērns nav 15 mēnešus vecs.

Paliktņa režīma izmantošana (Bērna augums 100 cm – 150 cm / 3,5-12 gadi)

skatiet attēlus **32** - **39**

- ! Uzstādiet uzlaboto bērnu pasīvās drošības aprīkojumu transportlīdzekļa aizmugurējā sēdekļī un pēc tam ievietojiet bērnu uzlabotajā bērnu pasīvās drošības aprīkojumā.
- ! Izmantojot paliktņa režīmā, izņemiet zīdaiņu ieliktni.

Bērna nostiprināšana

1. Atbloķējiet siksniņas sprādzi, spiežot sarkano pogu. **33**
 2. Noņemiet kājstarpes siksniņas pārsegu un uzglabājiet to pareizi. **34**
 3. Ievietojiet kājstarpes siksniņu, pleca siksniņu ar pārsegiem nodalījumos. **35 & 36 & 37**
 4. Noregulējiet galvas atbalstu tā, lai tā apakšdaļa būtu vienā līmenī ar bērna pleciem.
 5. Sasprādzējiet ar transportlīdzekļa drošības jostu.
- ! Pleca siksniņa ir jāizvelk cauri pleca siksniņas virzītājam. **39** -1
 - ! Abu ISOFIX savienotāju indikatoru krāsai ir jābūt pilnībā zaļai.
 - ! Uzstādīšana ar ISOFIX savienotājiem paliktņa režīmā nav obligāta. Ja tiek izmantoti ISOFIX savienotāji, pārliecinieties, vai indikatora krāsai uz abiem savienotājiem ir pilnīgi zaļas, kad tie ir piestiprināti pie enkurveida punktiem. **39** -2
 - ! Uzlaboto bērnu pasīvās drošības aprīkojumu nevar izmantot, ja transportlīdzekļa drošības jostas sprādze (piesprādzējamā daļa) ir pārāk gara, lai droši nostiprinātu uzlaboto bērnu pasīvās drošības aprīkojumu. **39** -3

Jumtiņa izmantošana

skatiet attēlus **40** - **43**

Mīksto daļu atvienošana

skatiet attēlus **44** - **53**

- Spiediet sarkano pogu, lai atbrīvotu sprādzi. **44**
- Lai atvienotu mīkstās detaļas, izpildiet **45** – **53** darbību.
- Lai uzstādītu mīkstās detaļas, apgriezta secībā atkārtojiet iepriekš norādītās darbības.

Apkope un uzturēšana

- ! Zīdaiņu ieliktni uzglabājiet bērniem nepieejamā vietā.
- ! Mazgājiet mīkstās detaļas ar aukstu ūdeni 30 °C temperatūrā.
- ! Negludiniet mīkstās detaļas.
- ! Mīkstās detaļas nebaliniet un nežāvējiet veļas žāvētājā.
- ! Lai mazgātu uzlaboto bērnu pasīvās drošības aprīkojumu vai pamatni, nelietojiet neatšķaidītus mazgāšanas līdzekļus, benzīnu un citus organiskos šķīdinātājus. Tas var radīt uzlabotā bērnu pasīvās drošības aprīkojuma bojājumus.
- ! Negrieziet mīkstās detaļas ar lielu spēku, lai tās izžāvētu. Tas mīkstajās daļās var radīt krokas.
- ! Lai izžāvētu mīkstās detaļas, pakariet tās ēnā.
- ! Noņemiet uzlaboto bērnu pasīvās drošības aprīkojumu no transportlīdzekļa sēdekļa, ja tas ilgstoši netiek izmantots.



LT Sveiki! Tai – „Joie™“!

Jūs įsigijote aukštos kokybės, visiškai sertifikuotą vaikišką automobilinę kėdutę. Šis gaminytinka iki 150 cm ūgio vaikams.

Atidžiai perskaitykite šią naudojimo instrukciją ir atlikite montavimo darbus, nes tai – vienintelis būdas apsaugoti vaiką nuo sunkių sužalojimų ar mirties nelaimingo atsitikimo atveju ir užtikrinti vaikui komfortą naudojantis šiuo gaminiu.

Naudojimo instrukcijos neišmeskite, nes jos dar gali prireikti.

Patvirtinkite

Norint naudoti šią „Joie“ vaikišką automobilinę kėdutę su „i-Size ISOFIX“ jungtimis pagal JT reglamentą Nr. 129, jūsų vaikas privalo atitikti toliau nurodytus reikalavimus.

Naudojimas atgrėžus atgal: vaiko ūgis 40–105 cm, vaiko svoris ≤ 19 kg

Naudojimas nukreipus pirmyn: vaiko amžius ≥ 15 mėn., vaiko ūgis 76–105 cm, vaiko svoris ≤ 19 kg.

Kėdutė paaukštinama: vaiko ūgis 100–150 cm;

Prieš surinkdami šį gaminį ir juo naudodamiesi, atidžiai perskaitykite visą naudojimo instrukciją.

! SVARBU. IŠSAUGOKITE ATEIČIAI. ATIDŽIAI PERSKAITYKITE

! Išsaugokite greitojo paleidimo vadovą būsimam naudojimui.

Informacijos apie garantiją rasite apsilankę mūsų tinklapyje joiebaby.com.

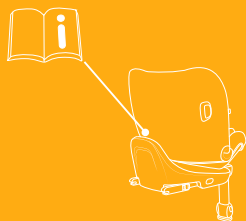

Dalių sąrašas

Įsitinkinkite, kad netrūksta dalių. Jei ko nors trūksta, susisiekiite su pardavėju.

- | | |
|-------------------------------|---|
| 1 Galvos atrama | 10 Įdėklas kūdikiai |
| 2 Minkštoji sėdynės dalis | 11 Galvos atramos reguliavimo svirtis |
| 3 Sagtis | 12 ISOFIX regulatoriaus mygtukas |
| 4 Reguliavimo virvelė | 13 Atraminio ramsčio reguliavimo mygtukas |
| 5 Atraminis ramstis | 14 ISOFIX jungtis |
| 6 Atlošo reguliavimo mygtukas | 15 ISOFIX tvirtinimo dalių kreiptuvai |
| 7 Lanksto fiksatorius | 16 Apsauga nuo šoninių smūgių |
| 8 Pasukimo mygtukas | <small>*privaloma naudoti tik durų pusėje</small> |
| 9 Perpetinių diržų įdėklai | |

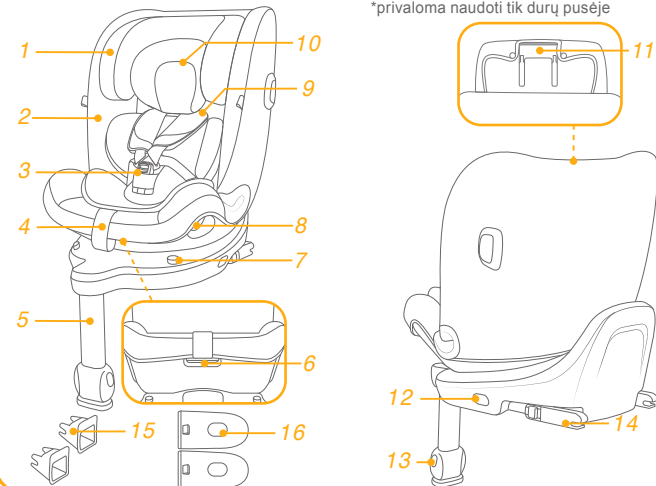

Priedai

Stogelis

Priedai gali būti parduodami atskirai arba visai nesiūlomi, atsižvelgiant į regioną.

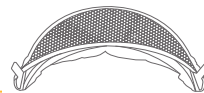

ĮSPĖJIMAS

- ! **PASIRŪPINKITE**, kad standžiosios ir plastikinės sustiprintos vaiko saugos sistemos dalys būtų nustatytos ir sumontuotos taip, kad jos neužkliūtų už traukiamos sėdynės ar automobilio durų.
- ! **NENAUDOKITE** automobilinės kėdutės–sustiprintos vaiko saugos sistemos atgręžtos atgal toje sėdimosioje vietoje, kurioje yra įtaisyta veikianti priekinė oro pagalvė.
- ! Norint naudoti šią sustiprintos vaiko saugos sistemą, atsižvelgiant į JT Reglamentą Nr. 129, jūsų vaikas turi atitikti toliau nurodytus reikalavimus.
- ! **Atgręžus atgal:** vaiko ūgis 40–105 cm, vaiko svoris maks. 19 kg.
Nukreipus pirmyn: vaiko ūgis 76–105 cm, vaiko svoris maks. 19 kg.
Kėdutė-paaukštinimas: vaiko ūgis 100–150 cm.
- ! **SVARBU! NENAUDOKITE KĖDUTĖS NUKREIPEJ PIRMYN, KOL VAIKAS NEBUS VYRESNIS NEI 15 MĖNESIŲ** (žr. naudojimo instrukciją).
- ! Ši sustiprintos vaiko saugos sistema gali tikti ne visoms patvirtintoms transporto priemonėms, naudojant vienoje iš šių padėčių.
- ! Visi diržai, kuriais automobilinė kėdutė–sustiprintos vaikų apsaugos sistema yra tvirtinama prie automobilio, privalo būti įtempti. Atraminis ramstis privalo remtis į automobilio grindis, o visi vaiką prilaikantys diržai privalo būti prigludę prie vaiko kūno ir nesusisukę.

ĮSPĖJIMAS

- ! Pasodinus vaiką į automobilinę kėdutę–sustiprintos vaiko saugos sistemą, privaloma tinkamai užsegti saugos diržą. Įsitikinkite, kad visi juosmens diržai yra nuleisti, kad dubuo būtų tinkamai pritvirtintas prie kėdutės–sustiprintos vaikų apsaugos sistemos.
- ! Šią sustiprintos vaiko saugos sistemą privaloma pakeisti, jei avarijos metu ją paveikė stiprios įtempimo jėgos. Avarijos metu sustiprintos vaiko saugos sistema gali būti sugadinta, bet to galite nepastebėti.
- ! Apsvarstykite pavojų, kuris gali kilti kaip nors pakeitus automobilinės kėdutės konstrukciją ar papildžius ją kokiais nors priedais, negavus tam reikiamo leidimo, taip pat pavojų, kuris gali kilti griežtai nesilaikant automobilinės kėdutės–sustiprintos vaiko saugos sistemos gamintojo pateiktų montavimo nurodymų.
- ! Saugokite šią automobilinę kėdutę–sustiprintos vaikų saugos sistemą nuo tiesioginių saulės spindulių, nes ji gali pernelyg įkaisti ir būti per karšta vaiko odai. Prieš pasodindami ar paguldydami vaiką, visada ranka patikrinkite automobilinės kėdutės–sustiprintos vaikų apsaugos sistemos atlošą.
- ! **NEGALIMA** palikti vaiko be priežiūros automobilinėje kėdutėje–sustiprintos vaiko saugos sistemoje.
- ! Bet koks bagažas ar kiti daiktai, galintys sužaloti susidūrimo atveju, privalo būti tinkamai pritvirtinti.

ĮSPĖJIMAS

- ! **Sustiprintos vaiko saugos sistemos NEGALIMA NAUDOTI** be minkštų dalių.
- ! **Minkštų dalių negalima pakeisti jokiais kitomis, išskyrus tas, kurias rekomenduoja gamintojas, nes minkštos dalys yra neatsiejama sustiprintos vaiko saugos sistemos dalis.**
- ! **Prieš pirkdami šią automobilinę kėdutę–sustiprintos vaikų apsaugos sistemą, įsitikinkite, ar ją galima montuoti jūsų transporto priemonėje.**
- ! **JOKIA automobilinė kėdutė–sustiprintos vaiko saugos sistema negali užtikrinti visiškos saugos nuo sužalojimų avarijos atveju. Tačiau tinkamai naudojant šią automobilinę kėdutę–sustiprintos vaiko saugos sistemą, sumažės sunkių jūsų vaiko sužalojimų ar mirties rizika.**
- ! **NEMONTUOKITE** šios automobilinės kėdutės–sustiprintos vaiko saugos sistemos nesilaikydami šioje instrukcijoje pateiktų nurodymų, kitaip gali kilti didelė sužalojimo ar mirties rizika.
- ! **NIEKADA** nenaudokite apgadintos arba nepilnai sukomplektuotos automobilinės kėdutės–sustiprintos vaiko saugos sistemos.
- ! **NERENKITE** savo vaiko laisvais arba per dideliais drabužiais, nes jie gali trukdyti tinkamai ir tvirtai prisegti vaiką perpėtiniais ir juosmens diržais.

Kritinė situacija

Avarijos arba nelaimingo atsitikimo atveju svarbiausia, kad jūsų vaikui būtų nedelsiant suteikta pirmoji pagalba ir medicininis gydymas.

Informacija apie gaminį

Montavimas naudojant ISOFIX sistemą

1. Tai „i-Size“ automobilinė kėdutė–sustiprintos vaikų apsaugos sistema. Ji yra aprobuotas pagal JT Reglamentą Nr. 129 naudoti ant transporto priemonių sėdynių, kurios tinka „i-Size“ automobilinėms kėdutėms keliais būdais montuoti, atsižvelgiant į transporto priemonių gamintojų nurodymus, pateikiamus transporto priemonių naudojimo instrukcijose.
2. Kilus abejonų, pasitarkite su vaiko saugos sistemos gamintoju arba pardavėju.

Montavimas naudojant tvirtinimą diržu 3 taškuose



Montavimas naudojant tvirtinimą diržu 3 taškuose + ISOFIX sistema

1. Tai – padidinta „i-Size“ automobilinė kėdutė–sustiprintos vaikų apsaugos sistema. Ji yra aprobuota pagal JT Reglamentą Nr. 129 naudoti ant transporto priemonių sėdynių, pirmiausiai „i-Size padėtyse“, montuoti, atsižvelgiant į transporto priemonių gamintojų nurodymus, pateikiamus transporto priemonių naudojimo instrukcijose.
2. Kilus abejonų, pasitarkite su vaiko saugos sistemos gamintoju arba pardavėju.

Medžiagos Plastiką, metalą, audeklą

Patento Nr. Patentas pateiktas registruoti

Pasirinkite montavimo būdą

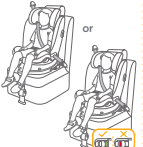
	Vaiko ūgis	Montavimo būdas	Sumontuoto gaminio vaizdas	Rekomenduojamas amžius	Sėdėjimo padėtis
ECE R129	40-105 cm, ≤19 kg	Naudojimas atgrežus atgal		Maždaug 4 metai	1-5 padėtys
	76-105 cm, ≤19 kg	Naudojimas nukreipus pirmyn		Nuo 15 mėnesių iki apytiksliai 4 metų	1-5 padėtys
	100-150 cm	Kėdutė-paaukštėjimas		nuo 3,5 iki 12 metų	1-5 padėtys

Montavimo rekomendacijos

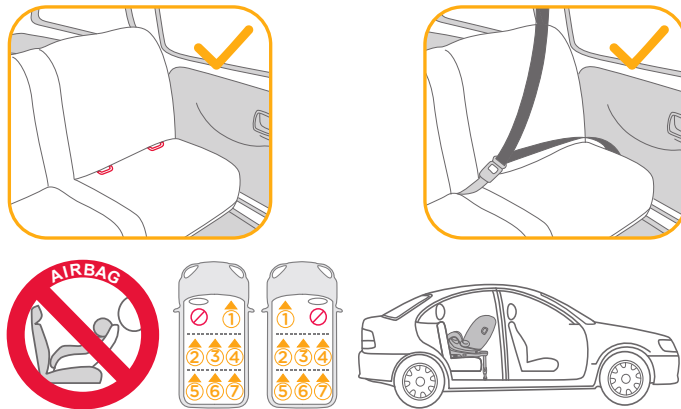

Apsaugos nuo šoninių smūgių naudojimas

žr. pav. 1 – 2

1. Automobilinė kėdutė–susiprintos vaiko apsaugos sistema pateikiama su nuimama apsauga nuo šoninių smūgių. Šią apsaugą nuo šoninių smūgių PRIVALOMA sumontuoti iš automobilio durelių pusės. Kaip montuoti, pavaizduota 1.
2. Norėdami nuimti apsaugą nuo šoninių smūgių, spauskite atlaisvinimo mygtuką. 2
3. Tinkamai saugokite, kai nenaudojate.

Aukščio reguliavimas galvos atramai ir perpetiniams diržams nustatyti

žr. pav. 3 – 7

Pareguliuokite galvos atramą ir patikrinkite, ar perpetiniai diržai yra tinkamame aukštyje, kaip pavaizduota 3, 4, 5, 6 ir 7

- ! Naudojant automobilinę kėdutę atgręžus atgal, perpetiniai diržai privalo būti vaiko pečių aukštyje arba šiek tiek žemiau pečių. 3
- ! Naudojant automobilinę kėdutę nukreipus pirmyn, perpetiniai diržai privalo būti vaiko pečių aukštyje arba šiek tiek aukščiau pečių. 4
- ! Naudojant kėdutę-paaukštinimą, perpetinių diržų kreiptuvai privalo būti ties vaiko pečiais. 5

Norėdami sureguliuoti galvos atramos aukštį, pirmiausia paspauskite reguliavimo svirtį, tada traukite arba spauskite galvos atramą, kol ji užsifiksuos vienoje iš 14 padėčių. 6 ir 7

- ! Nustačius galvos atramos aukštį į 11–14 padėtis, vieta pečiams praplatėja.

Atlošo reguliavimas

žr. pav. 8 – 9

Paspauskite atlošo reguliavimo mygtuką ir nustatykite automobilinę kėdutę-sustiprintos vaiko saugos sistemą į norimą padėtį. 8 ir 9

Į priekį nukreiptai, atgal atgręžtai automobiliinei kėdutei ir kėdutei-paaukštinimui galima rinktis 5 atlenkimo padėtis. 9

Pagrindo montavimas

žr. pav. 10 – 15

- 1. Įdėkite ISOFIX kreiptuvus, kad būtų lengviau montuoti. 10

2. Norėdami ištraukti ISOFIX jungtis, paspauskite ISOFIX reguliavimo mygtuką. 12 -1 12 -2
3. Įsitinkite, kad abi ISOFIX jungtys yra tvirtai užfiksuotos jų ISOFIX tvirtinimo taškuose. Abiejų ISOFIX jungčių indikatoriai turi būti visiškai žali. 13 -1
- ! Dar kartą paspauskite ISOFIX reguliavimo mygtukus ir stumkite automobilinę kėdutę atgal, kol ji palies automobilio sėdynės atlošą.
4. Pritvirtinę ISOFIX, ištraukite atraminį ramstį žemyn, kad jis remtųsi į automobilio grindis. Kai atraminio ramsčio indikatorius bus žalios spalvos, atraminis ramstis bus sumontuotas tinkamai. 13 -2
5. Paspauskite atraminio ramsčio atlaisvinimo mygtuką, tada sureguliuokite atraminio ramsčio ilgį. 13 -3
- ! Visada įsitinkite, kad atraminis ramstis remiasi tiesiai į grindis ir yra užfiksuotas net tada, kai kėduteje nėra vaiko.

Sėdynės nuėmimas

1. Norėdami automobilinę kėdutę išimti iš automobilio, paspauskite ISOFIX regulatoriaus mygtuką ir atkelkite automobilinės kėdutės pagrindą nuo sėdynės. Tada paspauskite ir atlaisvinkite automobilio ISOFIX jungtis. 14 -1 14 -2
2. Norėdami išvengti žalos gabenimo metu, paspauskite ISOFIX regulatoriaus mygtuką 15 -1 ir visiškai užlenkite jungtį. 15 -2

Atgal atgręžtos automobilinės kėdutės naudojimas

(Vaiko ūgis 40–105 cm, vaiko svoris ≤ 19 kg, vaiko amžius 4 metai)

žr. pav. 16 – 23

- ! Automobilinę kėdutę-sustiprintą vaiko saugos sistemą sumontuokite ant galinės automobilio sėdynės, tada įkelkite vaiką į automobilinę kėdutę.
- Paspauskite pasukimo mygtuką, kad pasuktumėte automobilinę kėdutę ir būtų lengviau įkelti, iškelti vaiką, tada atgręžkite kėdutę atgal. 16 ir 17
- ! Suspauskite bet kurią kėdutės pasukimo mygtuko pusę, kad pasuktumėte automobilinę kėdutę-sustiprintą vaiko saugos sistemą.

Vaiko tvirtinimas

1. Norėdami pailginti perpetinius diržus, paspauskite diržų reguliavimo mygtuką ir tuo pat metu traukite perpetinius diržus, kad juos atsilaisvintumėte. ¹⁸
2. Atlaisvinkite diržų sagtį paspausdami raudoną mygtuką. ¹⁹
3. Užfiksukite sagtis abiejose kėdutės pusėse, ²⁰ pažymėtose vietose, kad būtų patogiau įkelti vaiką į atgal atgręžtą automobilinę kėdutę.

Įdėklo kūdikiai naudojimas

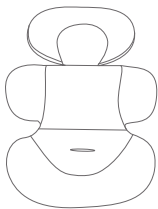

Mes rekomenduojame naudoti visą įdėklą kūdikiai, kol kūdikis yra žemesnis nei 60 cm; jį galima naudoti tol, kol vaikas išaugs įdėklą kūdikiai. Įdėklas kūdikiai padidina apsaugą nuo šoninių smūgių.

4. Įkelkite vaiką į automobilinę kėdutę-sustiprintą vaiko saugos sistemą ir prakiškite abi rankas pro perpetinius diržus.
 5. Užsekite sagtį. Žr. ²¹
 6. Patraukite reguliavimo virvelę, kad ji būtų tinkamo ilgio ir būtų užtikrina tinkama atrama jūsų vaikui. ²²
- ! Vaikas visada privalo būti prisegtas diržais, kurie turi būti tinkamai įtempti.
 - ! Tarp vaiko ir perpetinių diržų privaloma palikti maždaug vienos rankos pločio tarpą.
 - ! Kai kėdutė pasukta ir tinkamai pritvirtinta, pasukimo mygtukas bus žalias, priešingu atveju jis bus raudonas. ²³
 - ! Visada įsitinkinkite, kad kėdutė yra užfiksuota (tiek nukreipta pirmyn, tiek atgręžta atgal), net jei vaikas joje nesėdi.

Pirmyn nukreiptos automobilinės kėdutės naudojimas

(Vaiko ūgis 76–105 cm, vaiko svoris ≤ 19 kg, vaiko amžius 15 mėn.–4 metai)

Žr. pav. ²⁴ – ³¹

! Automobilinę kėdutę-sustiprintą vaiko saugos sistemą sumontuokite ant galinės automobilio sėdynės, tada įkelkite vaiką į automobilinę kėdutę.

Paspauskite pasukimo mygtuką, kad pasuktumėte automobilinę kėdutę ir būtų lengviau įkelti, iškelti vaiką, tada atgręžkite kėdutę atgal. ²⁴ ir ²⁵

! Suspauskite bet kurią kėdutės pasukimo mygtuko pusę, kad pasuktumėte automobilinę kėdutę.

Vaiko tvirtinimas

1. Norėdami pailginti perpetinius diržus, paspauskite diržų reguliavimo mygtuką ir tuo pat metu traukite perpetinius diržus, kad juos atsilaisvintumėte. ²⁶
 2. Atlaisvinkite diržų sagtį paspausdami raudoną mygtuką. ²⁷
- ! Išimkite įdėklą kūdikiai, kai automobilinę kėdutę naudojate nukreiptą pirmyn. ²⁸
3. Prisekite abi sagties dalis prie magnetų, esančių išorinėje automobilinės kėdutės-sustiprintos vaiko saugos sistemos pusėje, kad dalys laikytųsi.
 4. Įkelkite vaiką į automobilinę kėdutę-sustiprintą vaiko saugos sistemą ir prakiškite abi rankas pro perpetinius diržus.
 5. Užsekite sagtį.
 6. Patraukite reguliavimo virvelę, kad ji būtų tinkamo ilgio ir būtų užtikrina tinkama atrama jūsų vaikui. ²⁹
 7. Paspauskite lanksto fiksavimo mygtuką ³⁰ -1, sukdami kėdutę taip, kad ji būtų nukreipta pirmyn. ³⁰ -2
- ! Kai kėdutė pasukta ir tinkamai pritvirtinta, pasukimo mygtukas bus žalias, priešingu atveju jis bus raudonas. ³⁰
 - ! Visada įsitinkinkite, kad kėdutė yra užfiksuota (tiek nukreipta pirmyn, tiek atgręžta atgal), net jei vaikas joje nesėdi.

- ! ISOFIX jungtys privalo būti pritvirtintos ir užfiksuotos ISOFIX tvirtinimo taškuose. **31 -1**
- ! Atraminis ramstis privalo būti tinkamai sumontuotas, o indikatorius turi šviesti žaliai. **31 -2**
- ! Vaikas visada privalo būti prisegtas diržais, kurie turi būti tinkamai įtempti.
- ! NENAUDOKITE pirmyn nukreiptos kėdutės, kol vaikas nepasiekė bent 76 cm ūgio IR 15 mėnesių amžiaus.

Padidintos automobilinės kėdutės naudojimas (Vaiko ūgis 100–150 cm, amžius 3,5–12 metų)

žr. pav. **32 – 39**

- ! Automobilinę kėdutę-sustiprintą vaiko saugos sistemą sumontuokite ant galinės automobilio sėdynės, tada įkelkite vaiką į automobilinę kėdutę.
- ! Išimkite įdėklą kūdikiui, kai naudojate kėdutę-paaukštinimą.

Vaiko tvirtinimas

1. Atlaisvinkite diržų sagtį paspausdami raudoną mygtuką. **33**
 2. Nuimkite tarp kojų tvirtinamo dirželio įdėklą ir tinkamai jį saugokite. **34**
 3. Laikykite tarp kojų tvirtinamą dirželį ir perpetinį diržą su įdėklais jų saugojimo vietose **35** ir **36** ir **37**
 4. Sureguliuokite galvos atramą taip, kad jos apatinė dalis būtų viename lygyje su vaiko pečių linija.
 5. Prisekite automobilio saugos diržą.
- ! Perpetinis diržas privalo būti prakištas pro perpetinio diržo kreiptuvą. **39 -1**
 - ! Abiejų ISOFIX tvirtinimo dalių jungčių indikatoriai turi būti visiškai žali.
 - ! Kėdutę-paaukštinimą pasirinktinai galima montuoti naudojant ISOFIX jungtis. Jei naudojate ISOFIX jungtis, įsitikinkite, kad pritvirtinus jas prie tvirtinimo taškų, abiejų jungčių indikatoriai yra visiškai žali. **39 -2**

- ! Automobilinės kėdutės-sustiprintos vaikų apsaugos sistemos naudoti negalima, jei automobilio saugos diržo sagtis (apgaubiamasis sagties galas) yra per ilgas, kad tinkamai pritvirtintų automobilinę kėdutę-sustiprintą vaiko saugos sistemą. **39 -3**

Stogelio naudojimas

žr. pav. **40 – 43**

Minkštųjų dalių nuėmimas

žr. pav. **44 – 53**

- Atsekite sagtį, paspausdami raudoną mygtuką. **44**
- Vykdykite nurodymus **45 – 53**, kad nuimtumėte minkštas dalis.
- Norėdami vėl uždėti minkštas prekes, pakartokite pirmiau nurodytus veiksmus atvirkščia eilės tvarka.

Valymas ir priežiūra

- ! Kūdikių įdėklą laikykite vaikui nepasiekiamoje vietoje.
- ! Minkštąsias dalis skalbkite šaltame vandenyje, žemesnėje nei 30 °C temperatūroje.
- ! Minkštųjų dalių nelyginkite.
- ! Minkštųjų dalių nebalinkite ir nevalykite sausojo valymo būdu.
- ! Nevalykite automobilinės kėdutės arba pagrindo neskiestomis plovimo priemonėmis, benzinu ar kitais organiniais tirpikliais. Dėl to automobilinė kėdutė gali sugesti.
- ! Negręžkite minkštųjų dalių per stipriai. Antraip minkštosios dalys gali likti suglamžytos.
- ! Minkštąsias dalis džiovinkite pavėsingoje vietoje.
- ! Jei automobilinė kėdutė-vaiko saugos sistema ilgai nesinaudosite, nuimkite ją nuo automobilio sėdynės.





Joie™

Allison Baby UK Ltd.
Venture Point, Towers Business Park,
Rugeley, Staffordshire, WS15 1UZ
info.gl@joiebaby.com

For EU markets:
Bright Children's Products GmbH
Barthstr. 4 80339 Munich Germany
info@brightchildrensproducts.com

bring the kids™

Share the joy at joiebaby.com

IM-001973B