











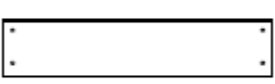

DE: Aufbauanleitung

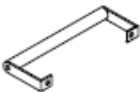
Der mobile Blumenkasten eignet sich ideal zum Anpflanzen von Gemüse und Blumen bei wenig Platz. Dank der Räder und seiner robusten, leichten Bauweise lässt sich der mobile Blumenkasten mühelos bewegen. Die Abflussöffnung in der Bodenplatte sorgt dafür, dass die Pflanzen nicht im Wasser stehen. Der Blumenkasten verfügt außerdem über eine praktische Ablagefläche für Werkzeuge, Gießkanne usw.

INHALT DER PACKUNG:

 Vordere Standbeine (A) – 2 Stück	 Hinteres Standbein (B) – 1 Stück	 Hinteres Standbein (C) – 1 Stück	 Seitenwände (D) – 4 Stück
 Bodenplatte (E) – 1 Stück	 Ablagefläche (F) – 1 Stück	 Achse (G) – 1 Stück	 Griff (H) – 1 Stück
 Räder (J) – 2 Stück	 Kunststofffüße (K) – 2 Stück	 Schrauben (L) 28 Stück	 Hutmutter (M) – 2 Stück
 Mutter (N) – 28 Stück			

Benötigtes Werkzeug: Zange und verstellbarer Schraubenschlüssel

WEITERE HINWEISE:

- Die Kanten der Bestandteile können scharf sein. Gehen Sie beim Aufbau vorsichtig vor und tragen Sie Schutzhandschuhe.
- Lesen Sie sämtliche Anweisungen sorgfältig durch, bevor Sie mit dem Aufbau beginnen.
- Bewahren Sie die Verpackung auf, bis das Produkt vollständig aufgebaut ist. Halten Sie Kleinteile und Verpackungsmaterial außerhalb der Reichweite von Kindern und Haustieren.
- Bauen Sie das Produkt auf einer weichen Unterlage zusammen, um Kratzer oder andere Beschädigungen zu vermeiden.
- Der Aufbau sollte von zwei Personen durchgeführt werden.
- Ziehen Sie die Muttern erst fest, wenn das Produkt vollständig aufgebaut ist.
- **HINWEIS:** Die hinteren Standbeine sind kürzer als die vorderen Standbeine und verfügen am unteren Ende über ein zusätzliches Bohrloch.

1

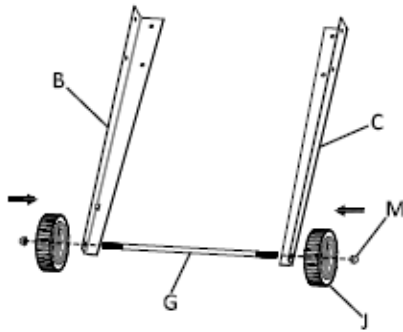

Legen Sie die beiden hinteren Standbeine (B, C) parallel nebeneinander und führen Sie die Achse (G) durch die Löcher am unteren Ende der beiden Standbeine ein. Setzen Sie jeweils ein Rad (J) auf beide Enden der Achse auf und ziehen Sie die beiden Hutmuttern (M) fest.

2

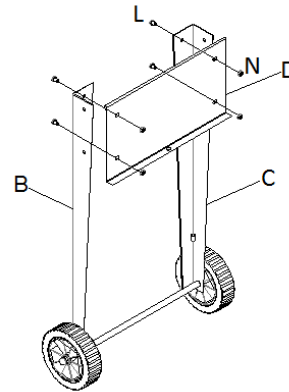

Richten Sie die Löcher in der Rückwand (D) mit jenen in den hinteren Standbeinen aus. **Hinweis:** Die Standbeine müssen sich an der Außenseite des Blumenkastens befinden, wobei die Leiste an der Rück- bzw. Vorderwand nach innen zeigen muss. Führen Sie vier Schrauben (L) durch die aufeinander ausgerichteten Löcher, sodass die Schraubenköpfe an der Außenseite liegen, und schrauben Sie die Muttern (N) locker auf die Enden.

3

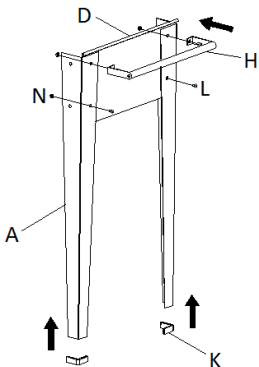

Befestigen Sie die Kunststofffüße (K) an der Unterseite der vorderen Standbeine (A). Richten Sie die Löcher in der Vorderwand mit den Löchern in den vorderen Standbeinen aus. Führen Sie Schrauben durch die unteren Löcher und befestigen Sie eine Mutter am Ende jeder Schraube. Richten Sie die Löcher im Griff (H) mit den oberen

Löchern aus und führen Sie Schrauben durch beide Löcher. Bringen Sie eine Mutter locker an jeder Schraube an.

4

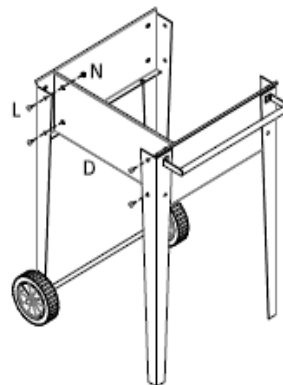

Stellen Sie die Standbeine samt der daran befestigten Vorder- bzw. Rückwand vorsichtig auf. Nehmen Sie eine Seitenwand (D) und richten Sie die Löcher darin an den Löchern in den Standbeinen aus. **Hinweis:** Die Standbeine müssen sich an der Außenseite des Blumenkastens befinden, wobei die Leisten an den Seitenwänden nach innen zeigen müssen. Führen Sie jeweils eine Schraube in sämtliche Löcher ein und befestigen Sie eine Mutter locker am Ende jeder Schraube.

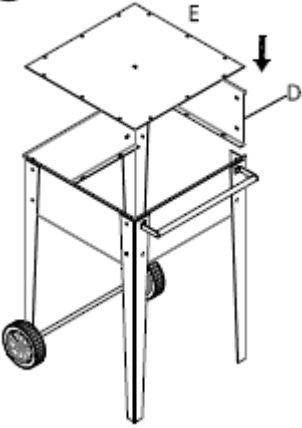
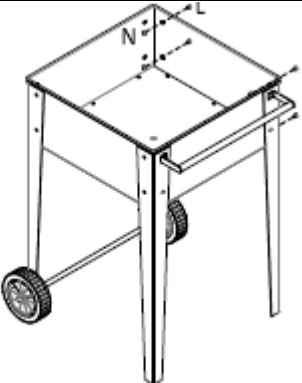
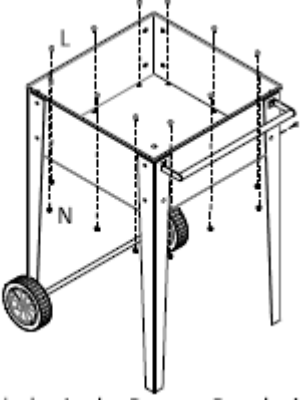
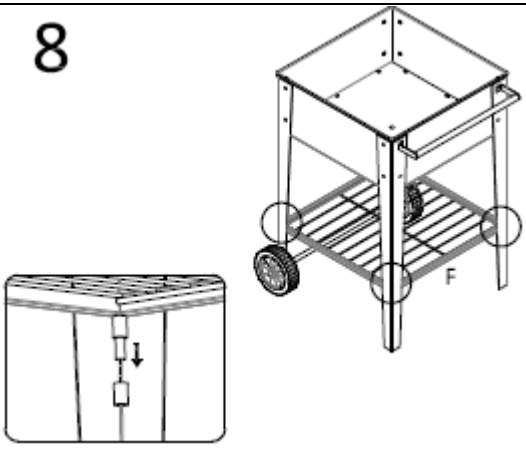
<p>5</p>  <p>Nehmen Sie die zweite Seitenwand (D) und richten Sie die Löcher darin an den Löchern in den Standbeinen aus. Die Seitenwände müssen jeweils an der Innenseite der Standbeine befestigt werden. Die Leisten an den Seitenwänden müssen unter der Bodenplatte liegen. Legen Sie die Bodenplatte (E) so in den Blumenkasten, dass sie auf den Leisten der Wandteile aufliegt.</p>	<p>6</p>  <p>Führen Sie jeweils eine Schraube in sämtliche Löcher ein und befestigen Sie eine Mutter locker am Ende jeder Schraube. Wenn sämtliche Bestandteile korrekt zusammengebaut wurden, ziehen Sie alle Muttern und Schrauben mithilfe eines Schraubendrehers und eines Schraubenschlüssels fest.</p>
<p>7</p>  <p>Richten Sie die Löcher in der Bodenplatte mit den Löchern in den Leisten aus und führen Sie jeweils eine Schraube von oben in sämtliche Löcher der Bodenplatte ein. Bringen Sie eine Mutter locker an jeder Schraube an.</p>	<p>8</p>  <p>An jeder Ecke der Ablagefläche (F) befindet sich ein Stift. Bringen Sie die Ablagefläche zwischen den Standbeinen in Position und führen Sie die Stifte in die Ösen an der Innenseite der Standbeine ein.</p>













Der mobile Blumenkasten fasst ca. 51 Liter Pflanzerde.

Der Blumenkasten besteht aus pulverbeschichtetem Stahl und ist witterungsbeständig. Überstreichen Sie Kratzer oder andere Beschädigungen der Oberfläche mit einer für den Außenbereich geeigneten Metallfarbe, um Rostbildung zu vermeiden.

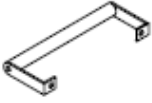
CZ: Návod k montáži

Truhlík s kolečky je ideální pro pěstování zeleniny a květin tam, kde je málo místa. Díky kolečkům a robustní, lehké konstrukci lze truhlík snadno přemísťovat. Odtokový otvor ve spodní desce zajišťuje, že rostliny nestojí ve vodě. Květinový truhlík má také praktický úložný prostor na nářadí, konve atd.

OBSAH BALENÍ:

 Přední nohy (A) - 2 kusy	 Zadní opěrná noha (B) - 1 kus	 Zadní opěrná noha (C) - 1 kus	 Boční stěny (D) - 4 kusy
 Spodní deska (E) - 1 kus	 Odkládací plocha (F) - 1 kus	 Osa (G) - 1 kus	 Rukojeť (H) - 1 kus
 Kolečka (J) - 2 kusy	 Plastové nožičky (K) - 2 kusy	 Šrouby (L) 28 kusů	 Kloboučkové matice (M) - 2 kusy
 Matice (N) - 28 kusů			

Potřebné nářadí: Kleště a nastavitelné šroubový klíč

DALŠÍ UPOZORNĚNÍ:

- Hrany součástí mohou být ostré. Při sestavování buďte opatrní a používejte ochranné rukavice.
- Před zahájením montáže si pečlivě přečtěte všechny pokyny.
- Obal uchovávejte až do úplného sestavení výrobku. Malé části a obalový materiál uchovávejte mimo dosah dětí a domácích zvířat.
- Výrobek sestavte na měkkém povrchu, aby nedošlo k poškrábání nebo jinému poškození.
- Montáž by měly provádět dvě osoby.
- Matice utáhněte až po kompletním sestavení výrobku.
- **UPOZORNĚNÍ:** Zadní opěrné nohy jsou kratší než přední a na spodním konci mají dodatečný otvor.

1

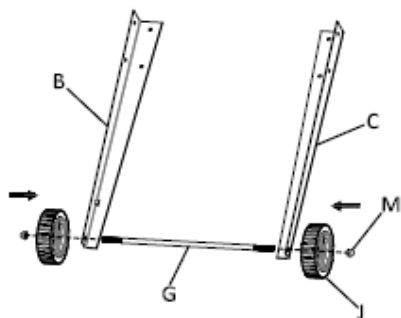

Umístěte obě zadní opěrné nohy (B, C) rovnoběžně vedle sebe a vložte osu (G) do otvorů na spodním konci obou opěrných nohou. Na každý konec osy nasadte jedno kolečko (J) a utáhněte obě matice (M).

2

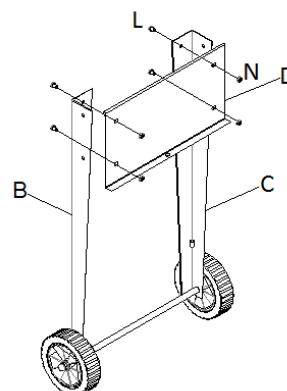

Vyrovnejte otvory v zadní stěně (D) s otvory v zadních opěrných nohách. **Upozornění:** Nohy musí být na vnější straně truhlíku a lišta na zadní nebo přední stěně musí směřovat dovnitř. Vložte čtyři šrouby (L) do zarovnaných otvorů tak, aby hlavy šroubů byly na vnější straně, a na jejich konce volně našroubujte matice (N).

3

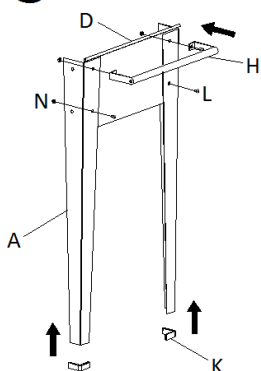

Připevněte plastové nožičky (K) na spodní stranu předních nohou (A). Vyrovnejte otvory v přední stěně s otvory v předních nohách. Vložte šrouby do spodních otvorů a na konec každého šroubu připevněte matice. Vyrovnejte otvory v rukojeti (H) s horními otvory a oběma otvory prošroubujte šrouby. Na každý šroub volně nasadte matice.

4

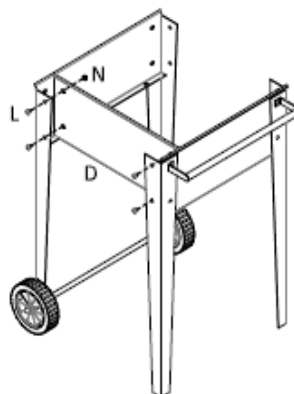

Opatrně postavte opěrné nohy spolu s přední a zadní stěnou, které jsou k nim připevněny. Vezměte boční stěnu (D) a zarovnejte otvory v ní s otvory v opěrných nohách. **Upozornění:** Nohy musí být na vnější straně truhlíku a lišty na bočních stěnách musí směřovat dovnitř. Do každého otvoru vložte jeden šroub a na konec každého šroubu volně připevněte matice.

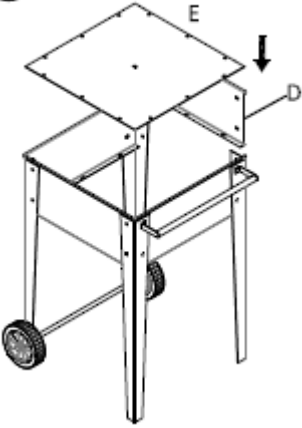
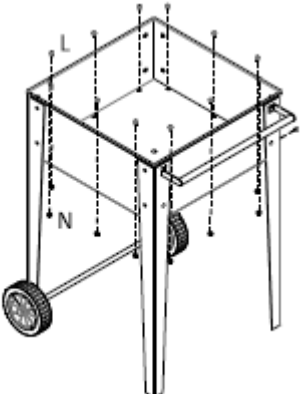
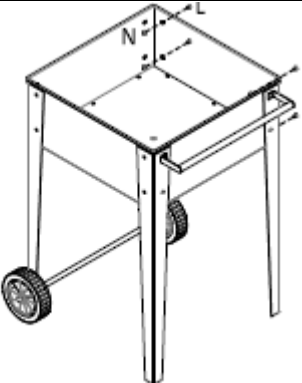
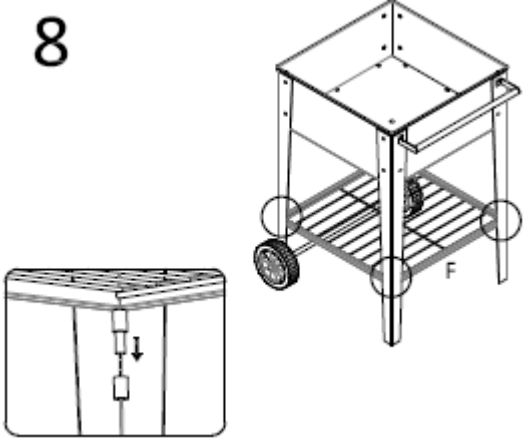
<p>5</p> 	<p>Vezměte druhou boční stěnu (D) a zarovnejte otvory v ní s otvory v nohách. Boční stěny musí být připevněny k vnitřní straně nohou. Lišty na bočních stěnách musí být pod spodní deskou. Spodní desku (E) umístěte do truhlíku na květiny tak, aby spočívala na lištách bočních dílů.</p>
<p>7</p> 	<p>Vyrovnejte otvory ve spodní desce s otvory v lištách a do každého z otvorů ve spodní desce vložte shora jeden šroub. Na každý šroub volně nasadte matici.</p>
<p>6</p> 	<p>Do každého otvoru vložte jeden šroub a na konec každého šroubu volně připevněte matici. Po správném sestavení všech součástí utáhněte všechny matice a šrouby pomocí šroubováku a klíče.</p> <p>8</p> 









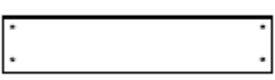
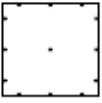
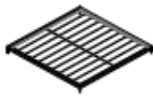

Truhlík s kolečky pojme přibližně 51 litrů zeminy.

Truhlík na květiny je vyroben z práškově lakované oceli a je odolný proti povětrnostním vlivům. Škrábance nebo jiná poškození povrchu natřete barvou na kov vhodnou pro venkovní použití, abyste zabránili tvorbě rzi.

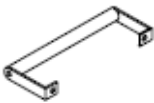
SE: Monteringsanvisning

Den mobila blomlådan lämpar sig perfekt för plantering av grönsaker och blommor när det finns ont om plats. Tack vare sina hjul och sin styva, lätta konstruktion är blomlådan enkel att flytta. Dräneringsöppningen i bottenplatta säkerställer att växterna inte står i vatten. Blomlådan förfogar dessutom över en praktisk förvaringsyta för verktyg, vattenkannor osv.

FÖRPACKNINGENS INNEHÅLL

 Främre stödben (A) – 2 styck	 Bakre stödben (B) – 1 styck	 Bakre stödben (C) – 1 styck	 Sidoväggar (D) – 4 styck
 Bottenplatta (E) – 1 styck	 Förvaringsyta (F) – 1 styck	 Axel (G) – 1 styck	 Handtag (H) – 1 styck
 Hjul (J) – 2 styck	 Plastfötter (K) – 2 styck	 Skrubar (L) – 28 styck	 Kupolmutter (M) – 2 styck
 Mutter (N) – 28 styck			

Nödvändiga verktyg: Tång och inställbar skiftnyckel

MER INFORMATION:

- Beståndsdelars kanter kan vara vassa. Utför monteringen försiktigt och bär skyddshandskar.
- Läs alla instruktioner noggrant innan du börjar med monteringen.
- Kasta inte bort förpackningen tills produkten är fullständigt monterad. Håll små delar och emballage utom räckhåll för barn och husdjur.
- Montera ihop produkten på ett mjukt underlag för att undvika repor och andra skador.
- Monteringen bör göras av två personer.
- Dra fast åt muttrarna först när produkten är fullständigt monterad.
- **OBSERVERA:** De bakre stödbenen är kortare än de främre stödbenen och har ett extra hål på den nedre änden.

1

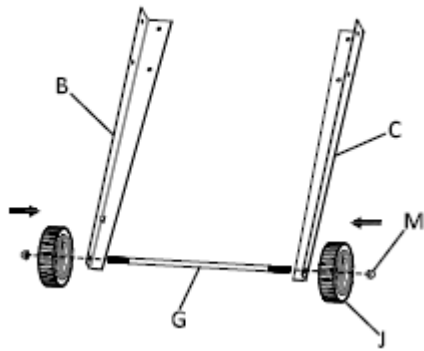

Lägg de båda bakre stödbenen (B, C) parallellt bredvid varandra och för axeln (G) genom hålen på den nedre änden av de båda stödbenen. Placera ett hjul (J) vardera i de båda ändarna av axeln och dra fast åt de båda kupolmuttrarna (M).

2

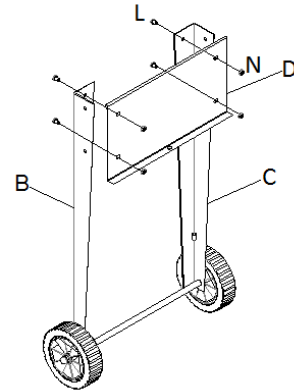

Rikta in hålen på bakväggen (D) mot de hålen i de bakre stödbenen. **Observera:** Stödbenen måste finnas på yttersidan av blomlådan och listen på bak- respektive framväggen måste vara riktad inåt. För fyra skruvar (L) genom de mot varandra inriktade hålen, så att skruvhuvudena ligger på yttersidan, och dra åt muttrarna (N) löst på ändarna.

3

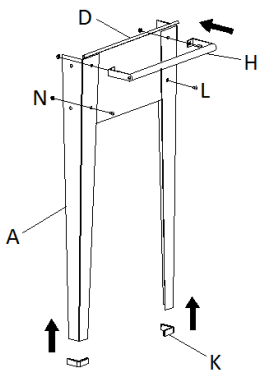

Sätt fast plastfötterna (K) på undersidan av de främre stödbenen (A). Rikta in hålen på framväggen mot hålen i de främre stödbenen. För skruvarna genom de nedre hålen och skruva på en mutter i slutet på varje skruv. Rikta in hålen i handtaget (H) mot de övre hålen och för skruvarna genom de båda hålen. Skruva på en mutter löst på varje skruv.

4

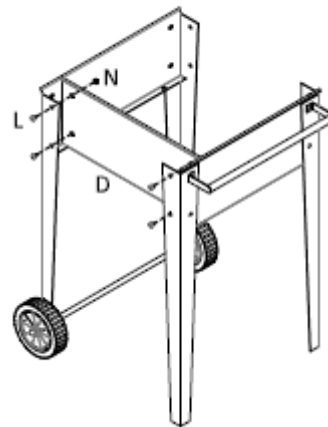

Ställ försiktigt upp stödbenen samt fram- respektive bakväggen som är monterade till dem. Fatta tag i en sidovägg (D) och rikta in hålen i den mot hålen i stödbenen.
Anvisning: Stödbenen måste finnas på yttersidan av blomlådan och listerna på sidoväggarna måste vara riktade inåt. För en skruv vardera genom alla hål och skruva löst på en mutter löst i slutet av varje skruv.

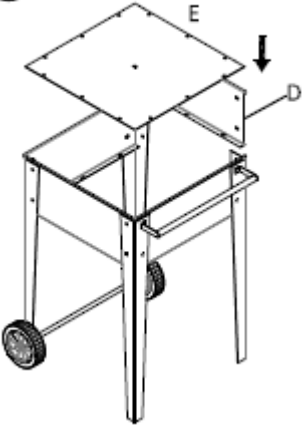
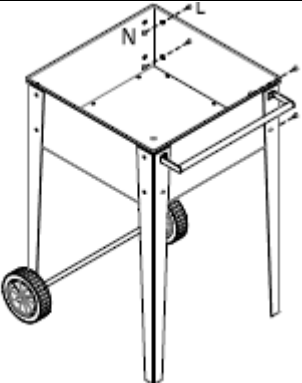
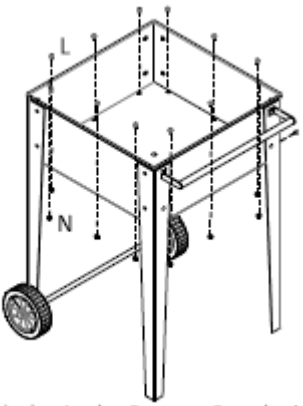
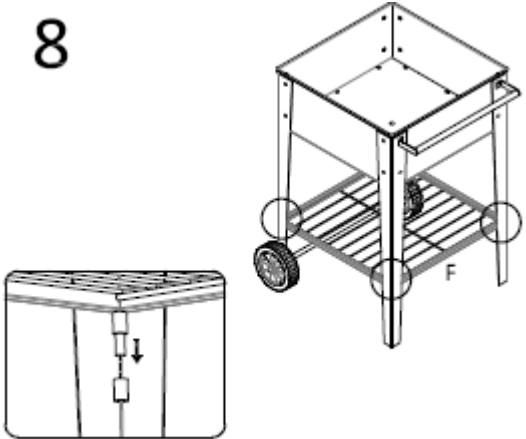
<p>5</p>  <p>Fatta tag i den andra sidoväggen (D) och rikta in hålen i den mot hålen i stödbenen. Var och en av sidoväggarna måste fästas till insidan av stödbenen. Listerna på sidoväggarna måste ligga under bottenplattan. Lägg bottenplattan (E) på så vis i blomlådan att den ligger på väggdelarnas lister.</p>	<p>6</p>  <p>För en skruv vardera genom alla hål och skruva löst på en mutter löst i slutet av varje skruv. När alla beståndsdelar har monterats ihop korrekt ska alla muttrar och skruvar dras åt med hjälp av en skruvdragare och en skiftnyckel.</p>
<p>7</p>  <p>Rikta in hålen i bottendelen mot hålen i listerna och för en skruv vardera uppifrån i alla hål i bottenplattan. Skruva på en mutter löst på varje skruv.</p>	<p>8</p>  <p>I varje hörn på förvaringsytan (F) finns ett stift. Positionera förvaringsytan mellan stödbenen och för stiften genom öglorna på stöbena insida.</p>









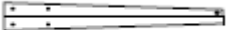

Den mobila blomlådan har en volym på 51 liter blomjord.

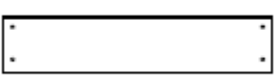
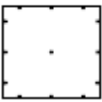
Blomlådan består av pulverbelagt stål och är väderbeständig. Måla över repar eller andra ytskador med en metallfärg som är lämplig för utomhusbruk för att undvika rostbildning.

SK: Návod na montáž

Prenosný kvetináč je ideálnym riešením na pestovanie zeleniny a kvetov v malých priestoroch. Vďaka svojej robustnej, ale ľahkej konštrukcii a kolesám sa dá podľa potreby ľahko presúvať. Otvor na spodnej doske umožňuje odtekanie prebytočnej vody, čím sa zabraňuje jej hromadeniu. Okrem toho je kvetináč vybavený praktickou plochou na odkladanie náradia, krhly a iných pomôcok.

OBSAH BALENIA

 2x predná noha (A)	 1x zadná noha (B)	 1x zadná noha (C)	 4x bočná stena (D)
 1x spodná doska (E)	 1x odkladacia plocha (F)	 1x os (G)	 1x rukoväť (H)
 2x koleso (J)	 2x plastová noha (K)	 28x skrutka (L)	 2x matica s krytom (M)
 28x matica (N)			

Potrebné náradie: kliešte a nastaviteľný kľúč na skrutky a matice

ĎALŠIE INFORMÁCIE

- Hrany jednotlivých komponentov môžu byť ostré, preto pri montáži postupujte opatrne a používajte ochranné rukavice.
- Pred začatím montáže si dôkladne prečítajte všetky pokyny.
- Obal uschovajte až do úplnej montáže kvetináča a malé časti spolu s obalovým materiálom uchovávajte mimo dosahu detí a domácich zvierat.
- Kvetináč zložte na mäkkom podklade, aby ste predišli poškrabaniu alebo inému poškodeniu jeho povrchu.
- Montáž by mali vykonávať dve osoby.
- Matice dotiahnite až po kompletnej montáži kvetináča.
- **POZNÁMKA:** Zadné nohy sú kratšie ako predné a majú dodatočný otvor na konci spodnej časti.

1

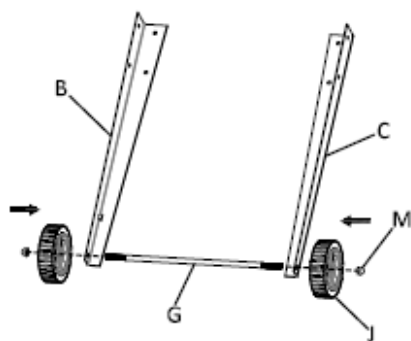

Umiestnite obe zadné nohy (B, C) paralelne vedľa seba a vložte os (G) do otvorov na ich spodnom konci. Na každý koniec osi nasadte koleso (J) a zaistite ho utiahnutím dvoma maticami s krytom (M).

2

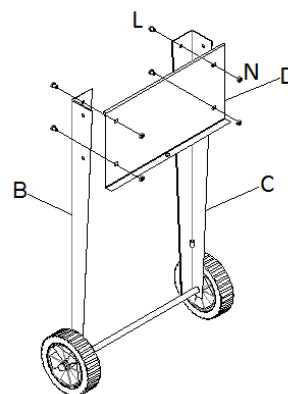

Zarovnajzte otvory na zadnej stene (D) s otvormi na zadných nohách. **Poznámka:** Nohy musia byť umiestnené na vonkajšej strane kvetináča a lišty na zadnej alebo prednej stene musí smerovať dovnútra. Do zarovnaných otvorov vložte štyri skrutky (L) z vonkajšej strany a na ich konce nasadte matice (N) bez ich dotiahnutia.

3

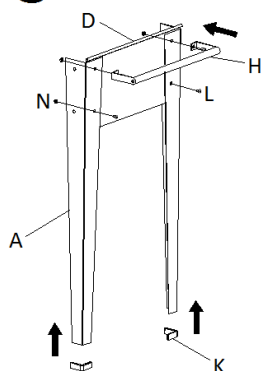

Pripevnite plastové nohy (K) na spodok predných nôh (A). Potom zarovnajzte otvory na prednej stene s otvormi na predných nohách a zospodu do nich vložte skrutky, pričom na koniec každej skrutky nasadte maticu. Následne zarovnajzte otvory na rukoväti (H) s otvormi v hornej časti nôh a vložte do nich skrutky, pričom na každú skrutku nasadte

maticu bez jej dotiahnutia.

4

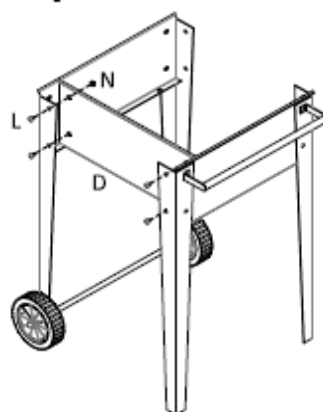

Opatrne postavte nohy spolu s pripevnenou prednou alebo zadnou stenou. Následne vezmite bočnú stenu (D) a zarovnajzte jej otvory s otvormi na nohách. **Poznámka:** Nohy musia byť umiestnené na vonkajšej strane kvetináča, pričom lišty na bočných stenách musia smerovať dovnútra. Nakoniec vložte skrutky

do všetkých otvorov a na ich konce nasadte matice bez ich dotiahnutia.

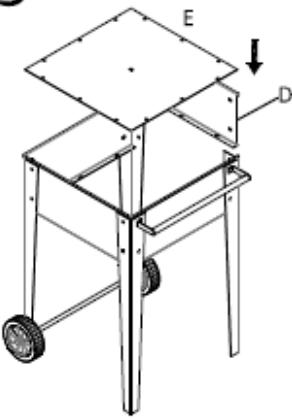
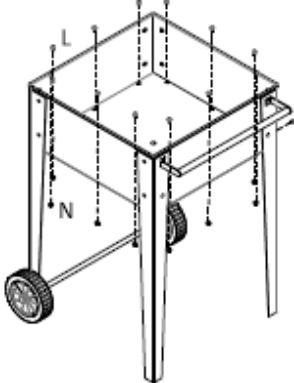
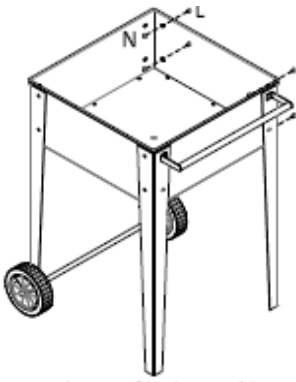
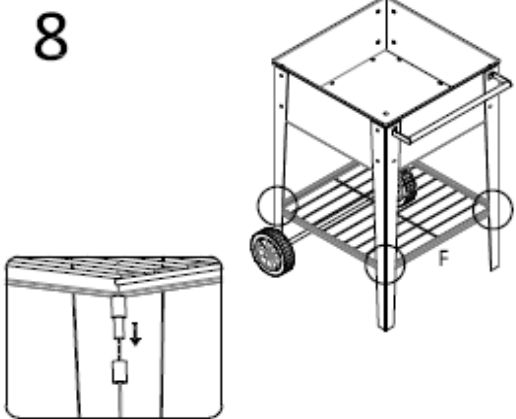
<p>5</p> 	<p>Vezmite druhú bočnú stenu (D) a zarovnajete jej otvory s otvormi na nohách. Bočné steny musia byť pripevnené k vnútornej strane nôh a lišty na bočných stenách musia byť umiestnené pod spodnou doskou. Následne vložte spodnú dosku (E) do kvetináča tak, aby bola podopretá lištami bočných stien.</p>
<p>7</p> 	<p>Zarovnajete otvory na spodnej doske s otvormi na lištách a do každého otvoru na spodnej doske vložte zhora jednu skrutku. Potom nasadíte na každú skrutku maticu bez jej dotiahnutia.</p>
<p>6</p> 	<p>Nakoniec vložte skrutky do všetkých otvorov a na ich konce nasadíte matice bez ich dotiahnutia. Po kompletnej montáži všetkých komponentov dotiahnite všetky matice a skrutky pomocou skrutkovača a kľúča na skrutky.</p> <p>8</p> 









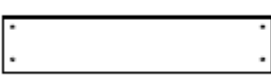
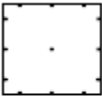

Prenosný kvetináč má objem približne 51 litrov zeminy.

Je vyrobený z ocele s práškovaným povrchom a je odolný proti nepriaznivému počasiu. Na poškodené miesta alebo škrabance na povrchu naneste farbu na kov určenú na vonkajšie použitie, aby ste zabránili vzniku hrdze.

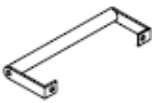
SI: Navodila za sestavljanje

Mobilno korito za rože je idealno za sajenje zelenjave in cvetlic, tudi če nimate veliko prostora. Zaradi koles in robustne ter lahke konstrukcije lahko mobilno korito za rože premikate brez napora. Odtočna odprtina v plošči dna poskrbi za to, da rastline ne stojijo v vodi. Korito za rože ima poleg tega tudi praktično odlagalno površino za razne pripomočke, zalivalko itd.

VSEBINA EMBALAŽE:

 Sprednje noge (A) – 2 kosa	 Zadnja noga (B) – 1 kos	 Zadnja noga (C) – 1 kos	 Stranice (D) – 4 kosi
 Plošča dna (E) – 1 kos	 Odlagalna površina (F) – 1 kos	 Os (G) – 1 kos	 Ročaj (H) – 1 kos
 Kolesa (J) – 2 kosa	 Nogice iz umetne mase (K) – 2 kosa	 Vijaki (L) – 28 kosov	 Pokrivne matice (M) – 2 kosa
 Matice (N) – 28 kosov			

Potrebno orodje: klešče in nastavljiv vijačni ključ

NADALJNJA OPOZORILA:

- Robovi sestavnih delov so lahko ostri. Pri sestavljanju bodite previdni in nosite zaščitne rokavice.
- Pazljivo preberite celotna navodila, preden začnete s sestavljanjem.
- Hranite embalažo, dokler izdelek ni v celoti sestavljen. Majhni delci in embalažni material naj bodo izven dosega otrok in hišnih živali.
- Izdelek sestavite na mehki podlagi, da se boste izognili praskam ali drugim poškodbam.
- Sestavljanje naj izvajata vsaj dve osebi.
- Matice zategnite šele, ko je izdelek v celoti sestavljen.
- **OPOZORILO:** Zadnje noge so krajše od sprednjih in imajo na spodnjem koncu dodatno izvrtano luknjo.

1

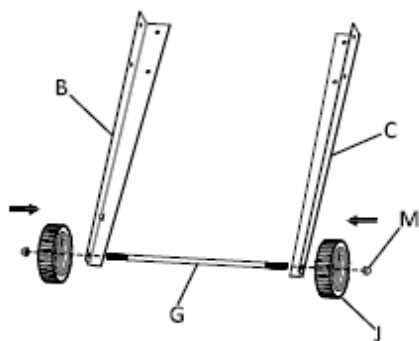

Položite obe zadnji nogi (B, C) vzporedno eno poleg druge in vdenite os (G) skozi luknji na spodnjem koncu obeh nog. Namestite po eno kolo (J) na oba konca osi in zategnite obe pokrivni matice (M).

2

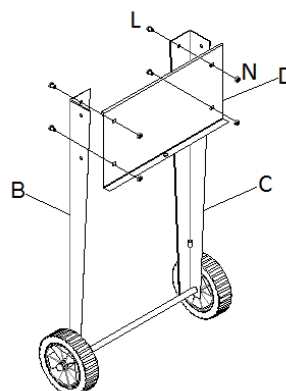

Poravnajte luknje na zadnji stranici (D) s tistimi na zadnjih nogah. **Opozorilo:** Nogi se morata nahajati na zunanji strani korita za rože, letev na zadnji oz. sprednji stranici pa mora biti obrnjena navznoter. Vstavite štiri vijake (L) skozi medsebojno poravnane luknje tako, da glave vijakov ležijo na zunanji strani, in ohlapno privijte matice (N) na konce vijakov.

3

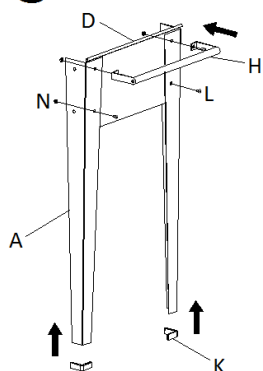

Pritrdite nogici iz umetne mase (K) na spodnjo stran sprednjih nog (A). Poravnajte luknje na sprednji stranici z luknjami na sprednjih nogah. Vstavite vijake skozi spodnji luknji in pritrdite matico na konec vsakega vijaka. Poravnajte luknji v ročaju (H) z zgornjima luknjama in vstavite vijake skozi obe luknji. Na vsak vijak ohlapno namestite matico.

4

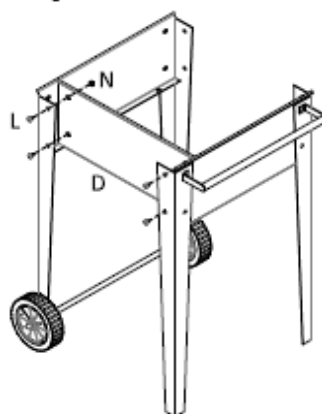

vijak in ohlapno pritrdite matico na konec vsakega vijaka.

Previdno postavite noge skupaj z nanje pritrjenima sprednjo oz. zadnjo stranico. Vzemite stransko stranico (D) in poravnajte luknje na njej z luknjami na nogah. **Opozorilo:** Noge se morajo nahajati na zunanji strani korita za rože, letve na stranskih stranicah pa morajo biti obrnjene navznoter. V vse luknje vstavite po en

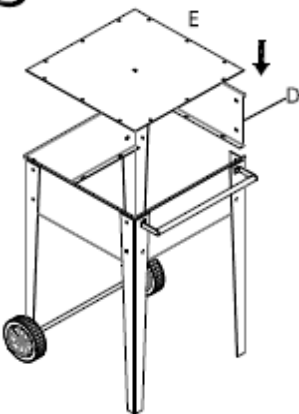
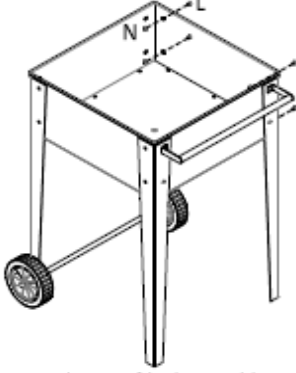
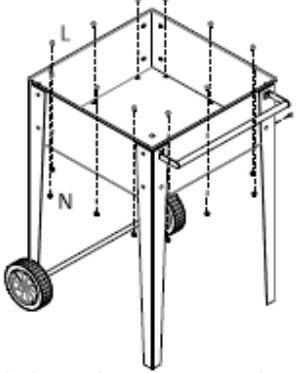
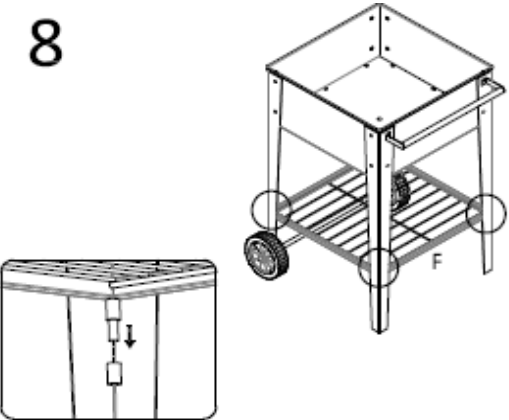
<p>5</p>  <p>Vzemite drugo stransko stranico (D) in poravnajte luknje na njej z luknjami na nogah. Stranske stranice se morajo pritrditi na notranji strani nog. Letve na stranskih stranicah morajo ležati pod ploščo dna. Položite ploščo dna (E) v korito za rože tako, da leži na letvah vseh stranic.</p>	<p>6</p>  <p>Vstavite po en vijak v vse luknje in ohlapno pritrdite matico na konec vsakega vijaka. Če ste pravilno sestavili vse sestavne dele, zategnite vse matice in vijake s pomočjo izvijača in vijačnega ključa.</p>
<p>7</p>  <p>Poravnajte luknje v plošči dna z luknjami na letvah in v vse luknje plošče dna od zgoraj vstavite po en vijak. Na vsak vijak ohlapno namestite matico.</p>	<p>8</p>  <p>V vsakem kotu odlagalne površine (F) se nahaja zatič. Namestite odlagalno površino v njen položaj med nogami in vstavite zatiče v obročke na notranji strani nog.</p>









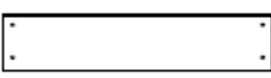
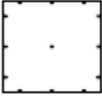
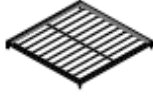

Mobilno korito za rože lahko drži pribl. 51 litrov zemlje za rože.

Korito za rože je narejeno iz prašno lakiranega jekla in je obstojno na vremenske vplive. Prebarvajte praske ali druge poškodbe površine z barvo za kovino, ki je primerna za uporabo na prostem, da boste preprečili nastajanje rje.

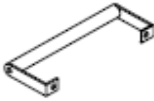
HU: Összeszerelési útmutató

A gurulós virágláda ideális zöldség- és virágültetéshez, ha kevés hely áll rendelkezésre. A kereknek és a robusztus, könnyű kialakításnak köszönhetően a virágláda könnyedén mozgatható. Az aljzaton lévő vízelvezető nyílás biztosítja, hogy a növények ne álljanak vízben. A virágláda praktikus tárolófelülettel is rendelkezik a szerszámok, öntözőkanna stb. számára.

A CSOMAG TARTALMA:

 első láb (A) – 2 db	 hátsó láb (B) – 1 db	 hátsó láb (C) – 1 db	 oldalfal (D) – 4 db
 aljzat (E) – 1 db	 tárolófelület (F) – 1 db	 tengely (G) – 1 darab	 fogantyú (H) – 1 darab
 kerekek (J) – 2 db	 műanyag láb (K) – 2 db	 csavarok (L) – 28 darab	 záróanyák (M) – 2 darab
 anyacsavarok (N) – 28 darab			

Szükséges szerszám: fogó és állítható csavarkulcs

TOVÁBBI TUDNIVALÓK:

- Az alkatrészek szélei élesek lehetnek. Legyen óvatos az összeszereléskor, és viseljen védőkesztyűt.
- Összeszerelés előtt figyelmesen olvassa el az összes utasítást.
- Tartsa meg a csomagolást a termék teljes összeszereléséig. Az apró alkatrészeket és a csomagolóanyagot tartsa távol gyermekektől és háziállatoktól.
- A karcolások és egyéb sérülések elkerülése érdekében puha felületen szerelje össze a terméket.
- A terméket két személynek kell összeszerelnie.
- Ne húzza meg az anyákat, amíg a terméket teljesen össze nem szerelte.
- **MEGJEGYZÉS:** A hátsó lábak rövidebbek, mint az első lábak, és az aljukon egy további furat található.

1

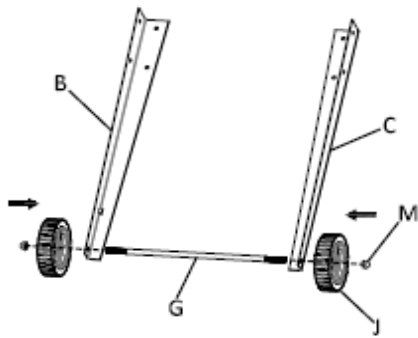

Helyezze a két hátsó lábat (B, C) egymással párhuzamosan, és illessze a tengelyt (G) a két láb alján lévő furatokba. Helyezzen egy-egy kereket (J) a tengely mindkét végére, és húzza meg a két csavaranyát (M).

2

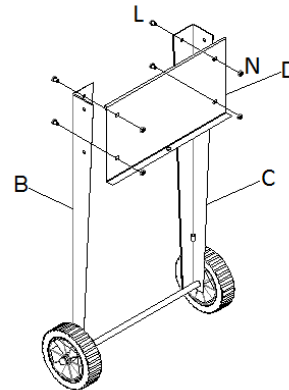

Illessze a hátsó panelen lévő lyukakat (D) a hátsó lábakon lévő lyukakhoz. **Megjegyzés:** A lábaknak a virágláda külső oldalán kell lenniük, a hátsó vagy első panelen lévő lécek pedig befelé nézzen. Helyezzen négy csavart (L) az egymáshoz illesztett lyukakba úgy, hogy a csavarfejek kívül legyenek, és lazán csavarja fel az anyákat (N) a végekre.

3

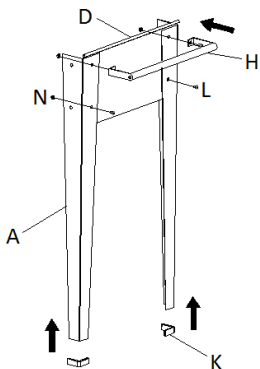

Rögzítse a műanyag lábakat (K) az első lábak (A) aljához. Illessze az első panelen lévő lyukakat az első lábakon lévő lyukakhoz. Helyezze a csavarokat az alsó lyukakba, és rögzítsen egy anyát minden csavar végére. Illessze a fogantyú (H) furatait a felső furatokhoz, és helyezze a csavarokat a furatokba. Lazán rögzítsen egy anyát minden egyes csavarhoz.

4

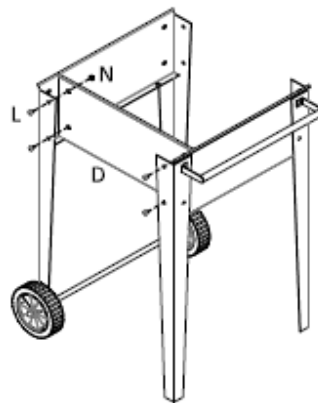

Óvatosan helyezze a helyükre a lábakat és a rögzített első és hátsó paneleket. Fogjon egy oldalfalat (D), és illessze a rajta lévő lyukakat a lábakon lévő lyukakhoz. **Megjegyzés:** A lábaknak a virágláda külső oldalán kell lenniük, az oldalfalakon lévő lécek pedig befelé nézzenek. Helyezzen be egy-egy csavart minden lyukba, és lazán rögzítsen egy anyát minden csavar végére.

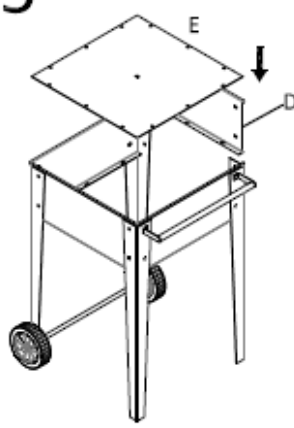
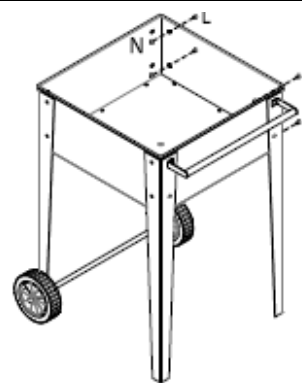
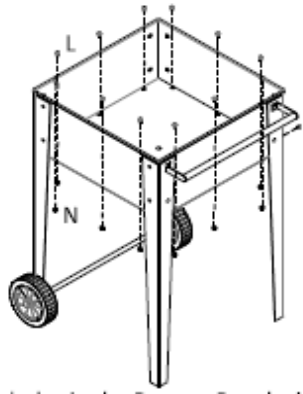
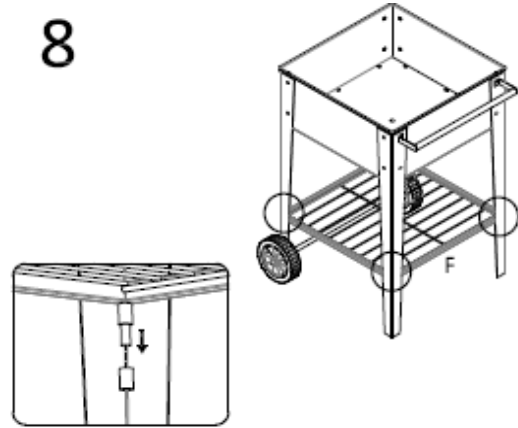
<p>5</p>  <p>Fogja a második oldalfalat (D), és illesse a rajta lévő lyukakat a lábakon lévő lyukakhoz. Az oldalfalakat a lábak belső oldalához kell rögzíteni. Az oldalfalakon lévő léceknek az aljzat alatt kell lenniük. Helyezze az aljzatot (E) a virágláda úgy, hogy az a falelemek léceihez illeszkedjen.</p>	<p>6</p>  <p>Helyezzen be egy-egy csavart minden lyukba, és lazán rögzítsen egy anyát minden csavar végére. Miután minden alkatrészt megfelelően összeszerelt, csavarhúzóval és csavarkulccsal húzza meg az összes anyát és csavart.</p>
<p>7</p>  <p>Igazítsa az aljzaton lévő lyukakat a léceken lévő lyukakhoz, és felülről helyezzen be egy-egy csavart az aljzaton lévő lyukak mindegyikébe. Lazán rögzítsen egy anyát minden egyes csavarhoz.</p>	<p>8</p>  <p>A polc (F) minden sarkában van egy-egy csap. Helyezze a polcot a lábak közé, és helyezze a csapokat a lábak belső oldalán található lyukakba.</p>











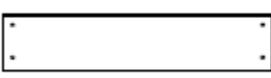

A guruló virágláda kb. 51 liter virágföldet képes befogadni.

A virágláda porszórt acélból készült és időjárásálló. A karcolásokat vagy egyéb felületi sérüléseket kültéri használatra alkalmas fémfestékkel kell átkenni a rozsdá megelőzése érdekében.

HR: Uputa za sastavljanje

Mobilna kutija za cvijeće idealna je za sadnju povrća i cvijeća u ograničenom prostoru. Zahvaljujući kotačima i robusnoj, laganoj konstrukciji mobilna kutija za cvijeće bez napora se može premještati. Zahvaljujući ispusnom otvoru u podnoj ploči biljke neće stajati u vodi. Kutija za cvijeće osim toga ima praktičnu policu za odlaganje alata, kantice za zalijevanje itd.

SADRŽAJ PAKIRANJA:

 Prednje noge (A) – 2 komada	 Stražnja noga (B) – 1 komad	 Stražnja noga (C) – 1 komad	 Bočne stijenke (D) – 4 komada
 Podna ploča (E) – 1 komad	 Polica za odlaganje (F) – 1 komad	 Osovina (G) – 1 komad	 Ručka (H) – 1 komad
 Kotači (J) – 2 komada	 Plastične stopice (K) – 2 komada	 Vijci (L) – 28 komada	 Kupolaste matice (M) – 2 komada
 Matice (N) – 28 komada			

Potreban alat: kliješta i podesivi ključ za vijke

DALJNJE NAPOMENE:

- Rubovi dijelova mogu biti oštri. Budite oprezni prilikom sastavljanja i nosite zaštitne rukavice.
- Prije početka sastavljanja pažljivo pročitajte sve upute.
- Ambalažu sačuvajte dok potpuno ne sastavite proizvod. Male dijelove i ambalažni materijal držite izvan dohvata djece i kućnih ljubimaca.
- Proizvod sastavljajte na mekoj podlozi kako biste izbjegli ogrebotine ili druga oštećenja.
- Za montažu su potrebne dvije osobe.
- Matice ne pritežite dok proizvod nije potpuno sastavljen.
- **NAPOMENA:** stražnje noge kraće su od prednjih i imaju dodatan provrt na donjem kraju.

1

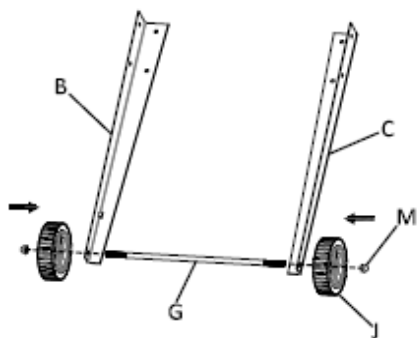

Dvije stražnje noge (B, C) postavite paralelno jednu s drugom i osovinu (G) provedite kroz rupe na donjem kraju nogu. Na svaki kraj osovine stavite po jedan kotač (J) i pritegnite dvije kupolaste matice (M).

2

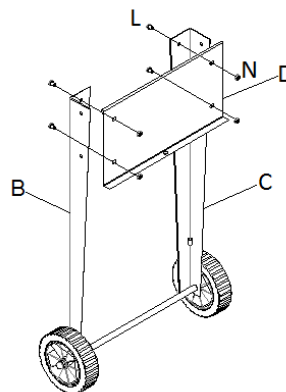

Rupe u stražnjoj stijenci (D) poravnajte s onima na stražnjim nogama. **Napomena:** noge se moraju nalaziti s vanjske strane kutije za cvijeće, a daščica na stražnjoj odn. prednjoj stijenci mora biti okrenuta prema unutra. Četiri vijka (L) provedite kroz poravnate rupe tako da glave vijaka budu s vanjske strane te na krajeve lagano zavrtnite matice (N).

3

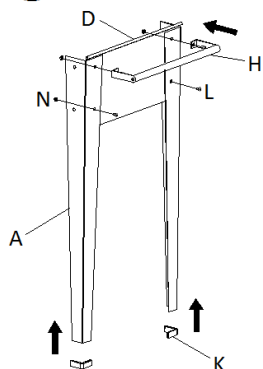

Plastične stopice (K) pričvrstite na donji dio prednjih nogu (A). Rupe na prednjoj stijenci poravnajte s rupama na prednjim nogama. Kroz donje rupe provedite vijke, a na kraj svakog vijka pričvrstite maticu. Rupe u ručki (H) poravnajte s gornjim rupama i kroz obje rupe provedite vijke. Na svaki vijak labavo postavite maticu.

4

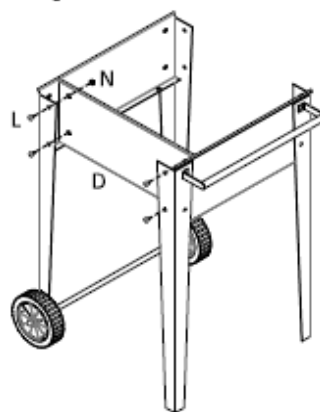

Oprezno podignite noge s pričvršćenom prednjom i stražnjom stijenkom. Uzmite jednu bočnu stijenkicu (D) i rupe na njoj poravnajte s rupama na nogama. **Napomena:** Noge se moraju nalaziti s vanjske strane kutije za cvijeće, a daščice na bočnim stijenkama moraju biti okrenute prema unutra. U svaku rupu umetnite vijak, a na kraj svakog vijka lagano pričvrstite maticu.

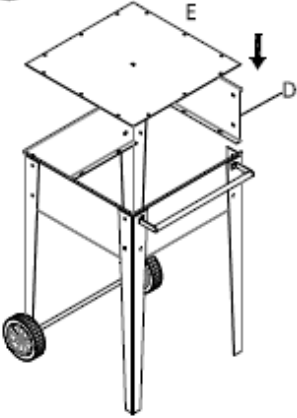
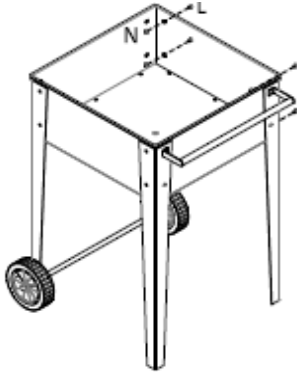
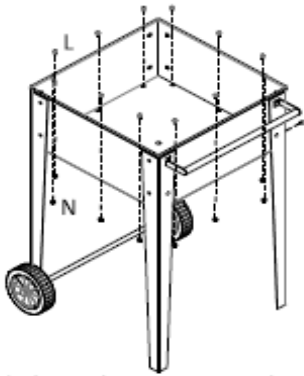
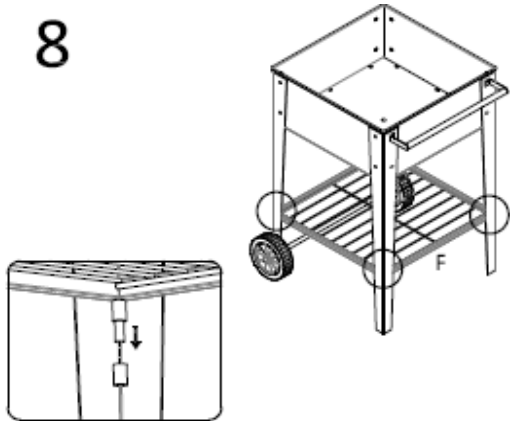
<p>5</p>  <p>Uzmite drugu bočnu stijenku (D) i rupe na njoj poravnajte s rupama na nogama. Bočne stijenke moraju se pričvrstiti na unutarnju stranu nogu. Daščice na bočnim stijenjkama moraju biti ispod podne ploče. Podnu ploču (E) stavite u kutiju za cvijeće tako da naliježe na daščice na stijenjkama.</p>	<p>6</p>  <p>U svaku rupu umetnite vijak, a na kraj svakog vijka lagano pričvrstite maticu. Nakon što su svi dijelovi pravilno sastavljeni, odvijačem i ključem za vijke pritegnite sve matice i vijke.</p>
<p>7</p>  <p>Rupe u podnoj ploči poravnajte s rupama u daščicama i u svaku rupu u podnoj ploči odozgo uvedite po jedan vijak. Na svaki vijak labavo postavite maticu.</p>	<p>8</p>  <p>U svakom kutu police za odlaganje (F) nalazi se zatik. Policu za odlaganje postavite između nogu i zatike uvedite u ušice na unutarnjoj strani nogu.</p>









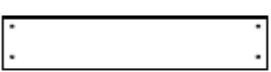
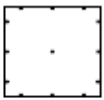

Mobilna kutija za cvijeće ima volumen za približno 51 litru zemlje za cvijeće.

Kutija za cvijeće izrađena je od praškasto lakiranog čelika i otporna je na vremenske uvjete. Kako biste spriječili nastanak hrđe, sve ogrebotine ili druga površinska oštećenja premažite bojom za metal za vanjsku upotrebu.

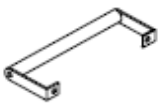
BG: Инструкции за сглобяване

Подвижното сандъче за цветя е идеално за засаждане на зеленчуци и цветя на малко пространство. Благодарение на колелцата и здравата му, лека конструкция сандъчето за цветя може лесно да се придвижва. Отворът за изтичане на излишна вода на дъното гарантира, че водата няма да остане при растенията. Сандъчето за цветя освен това разполага с повърхност за съхранение на инструменти, лейка и др.

СЪДЪРЖАНИЕ НА ОПАКОВКАТА:

 Предни опорни крака (A) – 2 броя	 Заден опорен крак (B) – 1 брой	 Заден опорен крак (C) – 1 брой	 Странични стени (D) – 4 броя
 Дъно (E) – 1 брой	 Повърхност за съхранение (F) – 1 брой	 Ос (G) – 1 брой	 Дръжка (H) – 1 брой
 Колелца (J) – 2 броя	 Пластмасови крачета (K) – 2 броя	 Винтове (L) – 28 броя	 Калпачати гайки (M) – 2 броя
 Гайки (N) – 28 броя			

Необходими инструменти: Клещи и регулируем гаечен ключ

ДРУГИ ЗАБЕЛЕЖКИ:

- Ръбовете на компонентите може да са остри. При сглобяване бъдете внимателни и носете предпазни ръкавици.
- Прочетете внимателно всички инструкции, преди да започнете да сглобявате.
- Запазете опаковката, докато продуктът не е сглобен напълно. Дръжте малките части и опаковъчни материали далеч от обсега на деца и домашни животни.
- Сглобете продукта върху мека повърхност, за да предотвратите надрасквания и други повреди.
- Сглобяването трябва да се извършва от двама души.
- Затегнете гайките едва когато продуктът е сглобен напълно.
- **ЗАБЕЛЕЖКА:** Задните опорни крака са по-къси от предните и разполагат с допълнителен отвор в долния край.

1

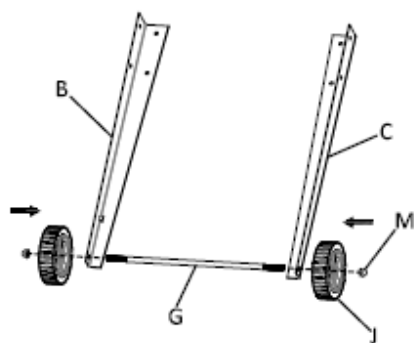

Поставете двата задни опорни крака (B, C) успоредно един на друг и прекарайте оста (H) през отворите в долните им краища. Поставете по едно колелце (J) в двата края на оста и затегнете двете калпачати гайки (M).

2

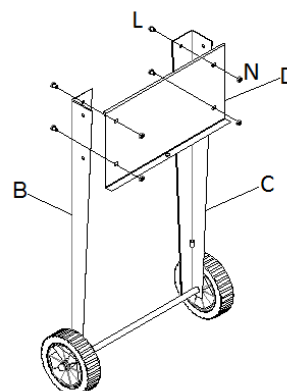

Подравнете отворите на задната стена (D) с тези на задните опорни крака. **Забележка:** Опорните крака трябва да се намират от външната стена на сандъчето за цветя, като лайстната на задната респ. предната стена трябва да сочи навътре. Прекарайте четири винта (L) през подравнените отвори, така че главите на винтовете да се намират от външната страна и поставете гайките (N) разхлабено в двата края.

3

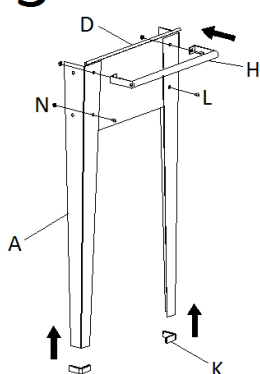

Затегнете пластмасовите крачета (K) на долната страна на предните опорни крака (A). Подравнете отворите на предната стена с тези на предните опорни крака. Прекарайте винтове през долните отвори и затегнете по една гайка в края на всеки винт. Подравнете отворите на дръжката (H) с горните отвори и прекарайте

винтове през двата отвора. Разхлабено поставете по една гайка на всеки винт.

4

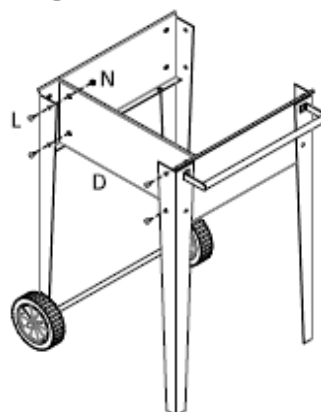

Внимателно изправете опорните крака заедно с прикрепените към тях предна респ. задна стена. Вземете една странична стена (D) и подравнете отворите в нея с отворите на опорните крака. **Забележка:** Опорните крака трябва да се намират от външната стена на сандъчето за цветя, като лайстните

на страничните стени трябва да сочат навътре. Прекарайте по един винт във всички отвори и затегнете по една гайка в края на всеки винт.

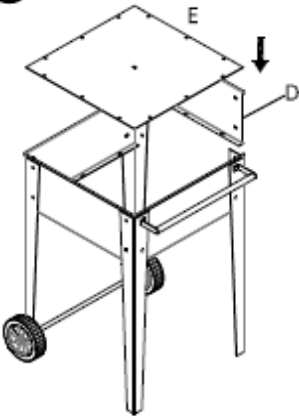
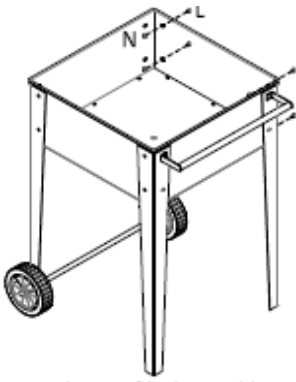
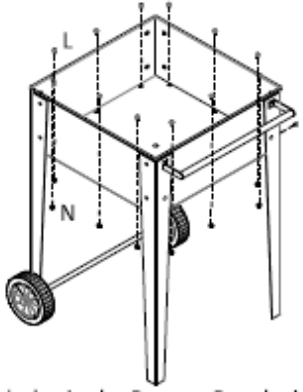
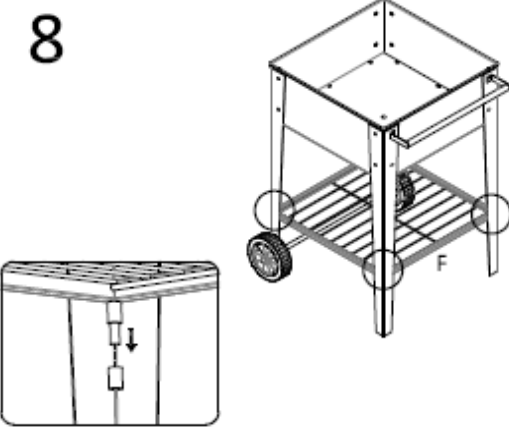
<p>5</p>  <p>Вземете втората странична стена (D) и подравнете отворите в нея с отворите на опорните крака. Страничните стени трябва да бъдат прикрепени от вътрешната страна на опорните крака. Лайстните на страничните стени трябва да се намират под дъното. Поставете дъното (E) в сандъчето за цветя, така че да е положено върху лайстните на стените.</p>	<p>6</p>  <p>Прекарайте по един винт във всички отвори и затегнете по една гайка в края на всеки винт. Когато всички компоненти са сглобени правилно, затегнете всички гайки и винтове с помощта на отвертка и гаечен ключ.</p>
<p>7</p>  <p>Подравнете отворите на дъното с отворите на лайстните и прекарайте по един винт през горната страна на всички отвори на дъното. Разхлабено поставете по една гайка на всеки винт.</p>	<p>8</p>  <p>На всеки ъгъл на повърхността за съхранение (F) има по един щифт. Позиционирайте повърхността за съхранение между опорните крака и прекарайте щифтовете през отворите за съединяване от вътрешната страна на опорните крака.</p>

Подвижното сандъче за цветя побира ок. 51 л почва.









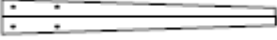

Сандъчето за цветя е изработено от прахово боядисана стомана и е устойчиво на атмосферните влияния.

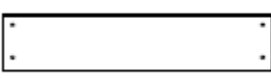
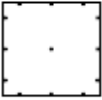
Боядисвайте драскотини или други повреди на повърхността подходяща за външни условия боя за метал, за да предотвратите появата на ръжда.

RO: Instrucțiuni de asamblare

Cutia mobilă pentru flori este ideală pentru plantarea legumelor și florilor în spații reduse. Datorită roților și construcției sale robuste și ușoare, cutia mobilă pentru flori se poate deplasa fără efort. Orificiul din placa de bază asigură scurgerea eficientă a apei. Cutia pentru flori dispune, de asemenea, de o suprafață practică de depozitare pentru unelte, stropitoare etc.

CONȚINUTUL PACHETULUI:

 Picioare frontale (A) - 2 buc.	 Picioar posterior (B) - 1 buc.	 Picioar posterior (C) - 1 buc.	 Panouri laterale (D) - 4 buc.
 Placă de bază (E) - 1 buc.	 Suprafață de depozitare (F) - 1 buc.	 Ax (G) - 1 buc.	 Mâner (H) - 1 buc.
 Roți (J) - 2 buc.	 Picioare din plastic (K) - 2 buc.	 Șuruburi (L) - 28 buc.	 Piulițe înfundate (M) - 2 buc.
 Piulițe (N) - 28 buc.			

Unelte necesare: clește și cheie reglabilă

INDICAȚII SUPLIMENTARE:

- Marginile componentelor pot fi ascuțite. Manipulați cu grijă în timpul asamblării și purtați mănuși de protecție.
- Citiți toate instrucțiunile cu atenție înainte de a începe asamblarea.
- Păstrați ambalajul până când produsul este complet asamblat. Țineți piesele mici și materialul de ambalare departe de copii și animale de companie.
- Asamblați produsul pe o suprafață moale pentru a evita zgârieturi sau alte deteriorări.
- Asamblarea trebuie să fie efectuată de două persoane.
- Strângeți piulițele numai după ce produsul este complet asamblat.
- **INDICAȚIE:** Picioarele posterioare sunt mai scurte decât cele frontale și prezintă o gaură suplimentară suplimentară la capătul inferior.

1

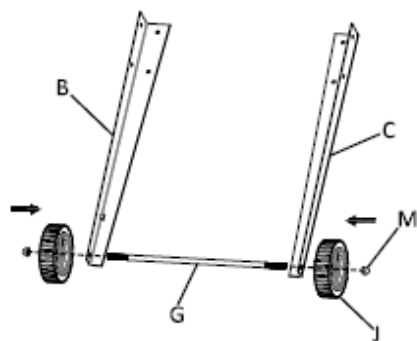

Așezați picioarele din spate (B și C) paralel și introduceți axul (G) în găurile aflate la capetele inferioare. Montați câte o roată (J) la fiecare capăt al axului și strângeți cele două piulițe înfundate (M).

2

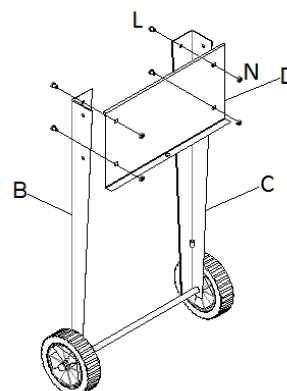

Aliniați găurile din panoul posterior (D) cu cele din picioarele posterioare. **Indicație:** Picioarele de susținere trebuie poziționate în exteriorul cutiei de flori, iar șina panoului frontal sau posterior trebuie orientată spre interior. Introduceți patru șuruburi (L) în găurile aliniat, cu capetele orientate spre exterior, apoi fixați-le provizoriu cu piulițe (N).

3

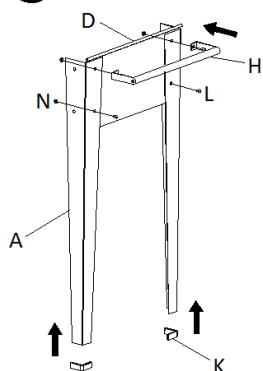

o piuliță pe fiecare șurub, fără a o strânge.

Atașați picioarele din plastic (K) la capetele inferioare ale picioarelor frontale (A). Aliniați găurile din panoul frontal cu găurile din picioarele frontale. Introduceți șuruburi prin găurile inferioare și strângeți câte o piuliță la capătul fiecărui șurub. Aliniați găurile mânerului (H) cu găurile superioare și introduceți șuruburi prin ambele găuri. Prindeți câte

4

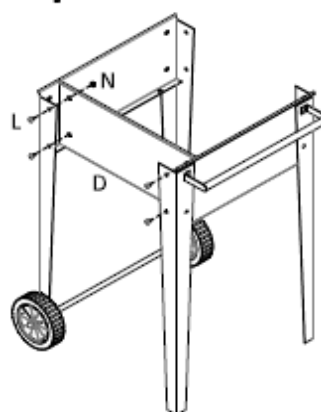

Introduceți câte un șurub în toate găurile și fixați câte o piuliță la capătul fiecărui șurub.

Ridicați cu grijă picioarele de susținere împreună cu panourile frontal și posterior fixate de acestea. Aliniați apoi găurile unui panou lateral (D) cu găurile din picioarele de susținere. **Indicație:** Picioarele de susținere trebuie poziționate în exteriorul cutiei de flori, iar șinele panourilor laterale trebuie orientate spre

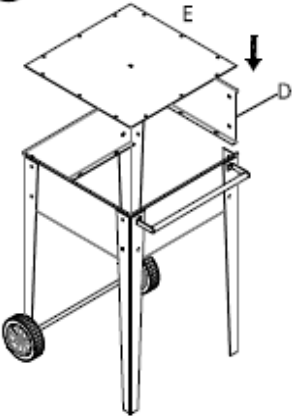
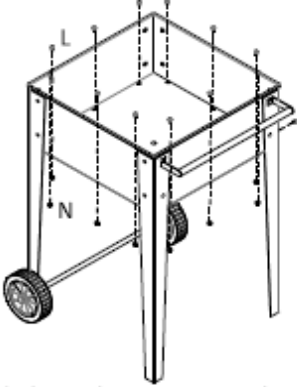
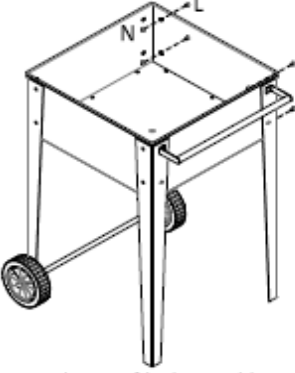
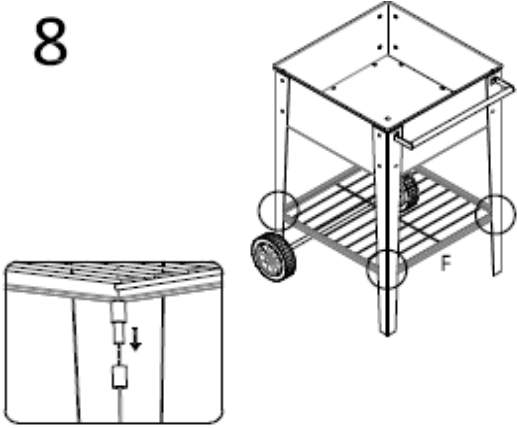
<p>5</p> 	<p>Aliniați apoi găurile celuiilalt panou lateral (D) cu găurile din picioarele de susținere. Panourile laterale trebuie fixate pe partea interioară a picioarelor de susținere. Șinele panourilor laterale trebuie să fie poziționate sub placa de bază. Așezați placa de bază (E) în cutia de flori astfel încât să se sprijine pe șinele panourilor.</p>
<p>7</p> 	<p>Aliniați găurile plăcii de bază cu cele ale șinelor și introduceți de sus câte un șurub în fiecare dintre ele. Prindeți câte o piuliță pe fiecare șurub, fără a o strânge.</p>
<p>6</p> 	<p>Introduceți câte un șurub în toate găurile și fixați câte o piuliță la capătul fiecărui șurub. După ce toate componentele au fost montate corect, strângeți toate șuruburile și piulițele cu ajutorul unei șurubelnițe și al unei chei fixe.</p>
<p>8</p> 	<p>Fiecare colț al suprafeței de depozitare (F) este prevăzut cu un știft. Plasați suprafața de depozitare între picioarele de susținere și introduceți știfturile în orificiile interne ale picioarelor.</p>









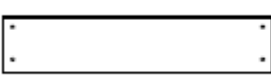
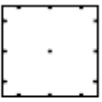

Cutia mobilă pentru flori are o capacitate de cca 51 litri de pământ de flori.

Cutia este fabricată din oțel acoperit cu pulbere și este rezistentă la intemperii. Pentru a evita formarea ruginii, acoperiți zgârieturile sau alte deteriorări ale suprafeței cu o vopsea metalică adecvată pentru exterior.

FR : Instructions de montage

Le bac à fleurs mobile est idéal pour cultiver des légumes et des fleurs lorsque l'espace est limité. Grâce à ses roulettes et à sa conception robuste et légère, le bac à fleurs mobile se déplace sans effort. Le trou de drainage dans la plaque de fond permet d'éviter que les plantes ne soient immergées dans l'eau. Le bac à fleurs dispose également d'une tablette pratique pour les outils, l'arrosoir, etc.

CONTENU DU PAQUET :

 Pieds avant (C) – 2 pièces	 Pied arrière (B) – 1 pièce	 Pied arrière (C) – 1 pièce	 Parois latérales (D) – 4 pièces
 Plaque de fond (E) – 1 pièce	 Tablette (F) – 1 pièce	 Axe (G) – 1 pièce	 Poignée (H) – 1 pièce
 Roues (J) – 2 pièces	 Pieds en plastique (K) – 2 pièces	 Vis (L) – 28 pièces	 Écrous borgnes (M) – 2 pièces
 Écrous (N) – 28 pièces			

Outils requis : pince et clé de serrage réglable

AUTRES REMARQUES :

- Les bords des composants peuvent être tranchants. Procédez avec précaution lors du montage et portez des gants de protection.
- Lisez attentivement toutes les instructions avant de commencer le montage.
- Conservez l'emballage jusqu'à ce que le produit soit entièrement monté. Tenez les petites pièces et les matériaux d'emballage hors de portée des enfants et des animaux domestiques.
- Assemblez le produit sur une surface souple afin d'éviter les rayures ou autres dommages.
- Le montage doit être effectué par deux personnes.
- Ne serrez les écrous qu'une fois le produit entièrement monté.
- **REMARQUE :** les pieds arrière sont plus courts que les pieds avant et disposent d'un trou supplémentaire à leur extrémité inférieure.

1

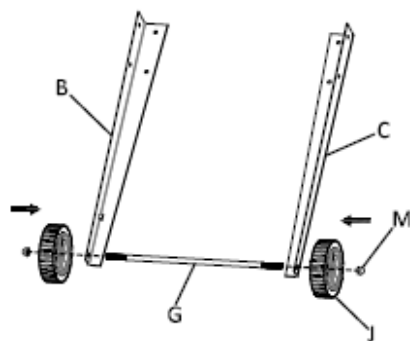

Placez les deux pieds arrière (B, C) parallèlement l'un à côté de l'autre et insérez l'axe (G) dans les trous situés à l'extrémité inférieure des deux pieds. Placez une roue (J) à chaque extrémité de l'axe et serrez les deux écrous borgnes (M).

2

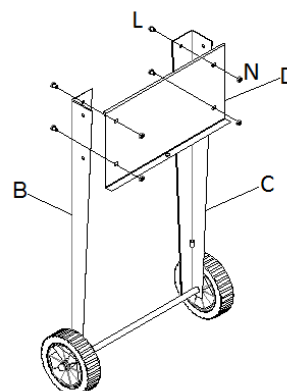

Alignez les trous de la paroi arrière (D) avec ceux des pieds arrière. **Remarque** : les pieds doivent être placés à l'extérieur du bac à fleurs, la barre sur la paroi arrière ou avant devant être orientée vers l'intérieur. Insérez quatre vis (L) dans les trous alignés de manière à ce que les têtes de vis se trouvent à l'extérieur, puis vissez les écrous (N) sans les serrer.

3

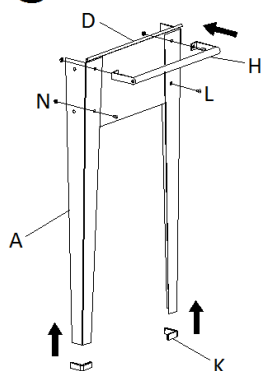

Fixez les pieds en plastique (K) dans la partie inférieure des pieds avant (A). Alignez les trous de la paroi avant avec ceux des pieds avant. Insérez des vis dans les trous inférieurs et fixez un écrou à l'extrémité de chaque vis. Alignez les trous de la poignée (H) avec les trous supérieurs et insérez des vis dans les deux trous. Vissez légèrement un écrou sur chaque vis.

4

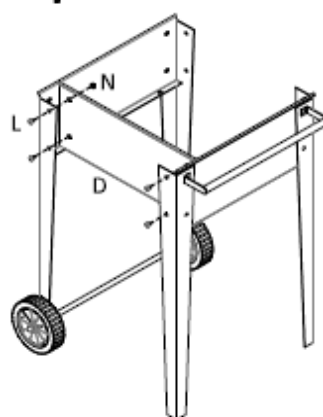

Placez délicatement les pieds avec les parois avant et arrière qui y sont fixées. Prenez une paroi latérale (D) et alignez les trous qu'elle comporte avec ceux des pieds. **Remarque** : les pieds doivent être placés à l'extérieur du bac à fleurs, les rebords des parois latérales devant être orientés vers l'intérieur. Insérez une vis dans chaque trou et vissez légèrement un écrou à l'extrémité de chaque vis.

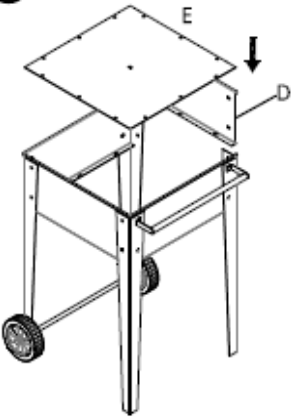
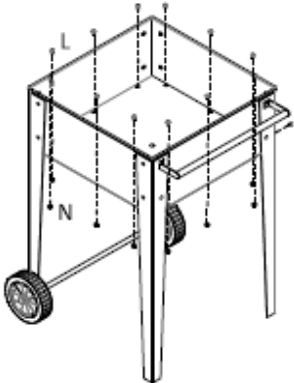
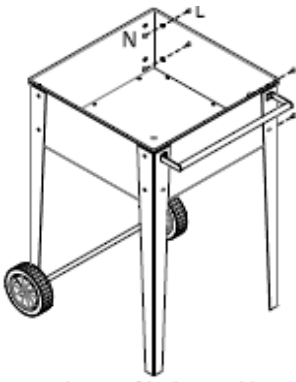
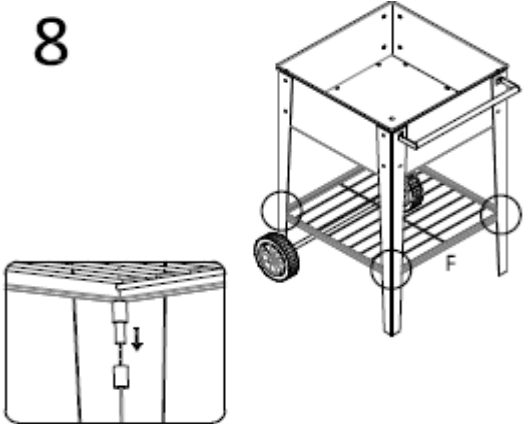
<p>5</p> 	<p>Prenez la deuxième paroi latérale (D) et alignez les trous qu'elle comporte avec ceux des pieds. Les parois latérales doivent être fixés à l'intérieur des pieds. Les baguettes des parois latérales doivent se trouver sous la plaque de fond. Placez la plaque de fond (E) dans le bac à fleurs de manière à ce qu'elle repose sur les baguettes des parois.</p>
<p>7</p> 	<p>Alignez les trous de la plaque de fond avec ceux des baguettes et insérez une vis dans chacun des trous de la plaque de fond par le haut. Vissez légèrement un écrou sur chaque vis.</p>
<p>6</p> 	<p>Insérez une vis dans chaque trou et fixez un écrou sans serrer à l'extrémité de chaque vis. Une fois tous les composants correctement assemblés, serrez tous les écrous et toutes les vis à l'aide d'un tournevis et d'une clé de serrage.</p>
<p>8</p> 	<p>Il y a une goupille à chaque coin de la tablette (F). Mettez la tablette en place entre les pieds et insérez les goupilles dans les œillets situés à l'intérieur des pieds.</p>









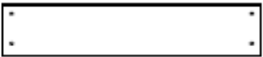
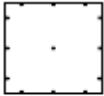

Le bac à fleurs mobile peut contenir env. 51 litres de terreau.

Le bac à fleurs est en acier thermolaqué et résiste aux intempéries. Pour éviter la formation de rouille, repeignez les rayures ou autres dommages à la surface avec une peinture pour métal adaptée à une utilisation en extérieur.

RS: Uputstvo za sastavljanje

Prenosiva žardinjera savršena je za sađenje povrća i cveća na malom prostoru. Zahvaljujući točkicama i stabilnoj, a laganoj, konstrukciji žardinjera se može premeštati bez muke. Otvor za oticanje vode u donjoj ploči garantuje da biljke neće "stajati" u vodi. Žardinjera osim toga ima i praktičnu površinu za odlaganje alata, kantice za zalivanje itd.

SADRŽAJ PAKOVANJA:

 Prednji nogar (A) - 2 komada	 Zadnji nogar (B) - 1 komad	 Zadnji nogar (C) - 1 komad	 Bočne stranice (D) - 4 komada
 Donja ploča (E) - 1 komad	 Površina za odlaganje (F) - 1 komad	 Osovina (G) - 1 komad	 Ručka (H) - 1 komad
 Točkovi (J) - 2 komada	 Plastične stopice (K) - 2 komada	 Vijci (L) - 28 komada	 Zaobljene matice (M) - 2 komada
 Matice (N) - 28 komada			

Potreban alat: Klešta i podesivi ključ

DODATNE NAPOMENE:

- Ivce sastavnih delova mogu biti oštre. Budite pažljivi prilikom sastavljanja i nosite zaštitne rukavice.
- Pre nego što počnete sa sastavljanjem, pažljivo pročitajte sve instrukcije.
- Sačuvajte ambalažu sve dok proizvod ne sastavite u potpunosti. Ambalažni materijal i sitne delove čuvajte van domašaja dece i kućnih ljubimaca.
- Proizvod sastavljajte na mekanoj površini kako biste izbegli stvaranje ogrebotina i drugih oštećenja.
- Sastavljanje treba da vrše dve osobe.
- Zategnite matice tek nakon što ste proizvod u potpunosti sastavili.
- **NAPOMENA:** Zadnji nogari su kraći od prednjih i na donjoj strani imaju dodatnu rupu.

1

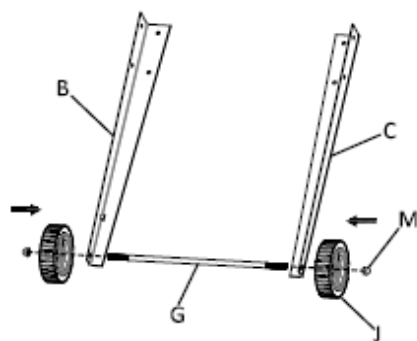

Postavite oba zadnja nogara (B, C) paralelno jedan pored drugog i ubacite osovinu (G) kroz rupe na donjem delu nogara. Stavite po jedan točak (J) na oba kraja osovine i zategnite ih uz pomoć zaobljenih matica (M).

2

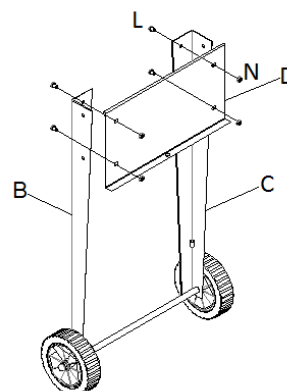

Poravnajte rupe na zadnjoj stranici (D) sa rupama na zadnjim nogarima. **Napomena:** Nogari se moraju nalaziti na spoljnoj strani žardinjere, a lajsna na zadnjoj tj. prednjoj stranici mora biti okrenuta ka unutra. Ubacite 4 vijka (L) u poravnate rupe tako da se glave vijaka nalaze na spoljnoj strani, a matice (N) zatim, ne previše čvrsto, navrnite na krajeve.

3

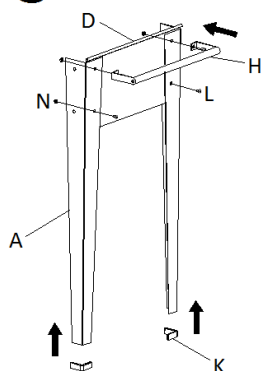

Pričvrstite plastične stopice (K) na donju stranu prednjih nogara (A). Poravnajte rupe na prednjoj stranici sa rupama na prednjim nogarima. Provucite vijke kroz donje rupe i pričvrstite po jednu maticu na kraju svakog vijka. Poravnajte rupe na ručki (H) sa gornjim rupama i provucite vijke kroz obe rupe. Na svaki vijak postavite maticu, ne previše čvrsto.

4

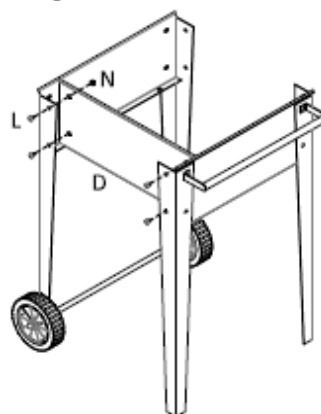

Pažljivo postavite nogare zajedno sa prednjom tj. zadnjom stranicom koje su već pričvršćene na njih. Uzmite bočnu stranicu (D) i poravnajte rupe na ovoj stranici sa rupama u nogarima. **Napomena:** Nogari se moraju nalaziti na spoljnoj strani žardinjere, a lajsne na bočnim stranama moraju biti okrenute ka unutra. U svaku rupu stavite po jedan vijak, a na kraj vijka - ne previše čvrsto - pričvrstite po jednu maticu.

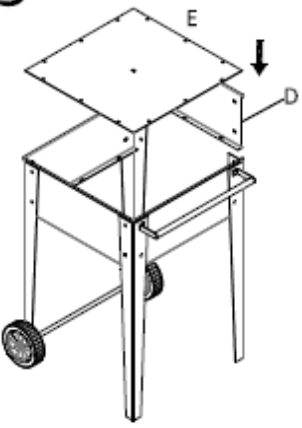
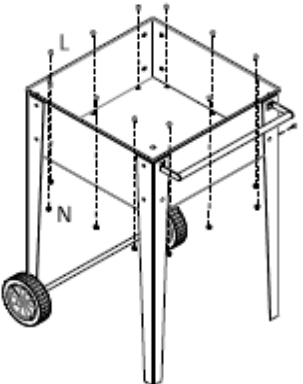
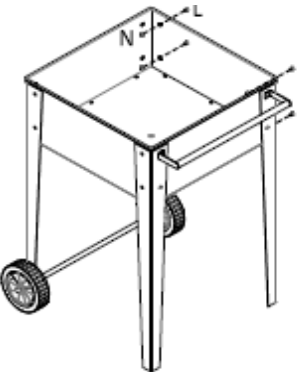
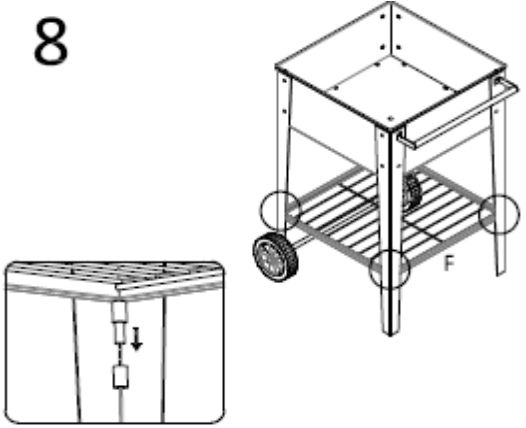
<p>5</p> 	<p>Uzmite drugu bočnu stranicu (D) pa rupe na njoj poravnajte sa rupama na nogarima. Bočne stranice se moraju postaviti na unutrašnju stranu nogara. Lajsne na bočnim stranicama moraju da se nalaze ispod donje ploče. Postavite donju ploču (E) tako da naleže na lajsne montiranih stranica.</p>
<p>7</p> 	<p>Poravnajte rupe na donjoj ploči sa rupama na lajsnama i postavite po jedan vijak, odozgo, u sve rupe donje ploče. Na svaki vijak postavite po jednu maticu - ne previše čvrsto.</p>
<p>6</p> 	<p>Ubacite po jedan vijak u preostale rupe, a na kraj svakog vijka - ne previše čvrsto - pričvrstite po jednu maticu. Ukoliko su svi delovi pravilno montirani, dotegnite sve matice i vijke pomoću odvijača i ključa.</p> <p>8</p> 

Mobilna žardinjera može da primi cca 51 l zemlje za cveće.

Žardinjera je napravljena od plastificiranog čelika i otporna je na vremenske uslove. Ogrebotine i druga površinska oštećenja prelakirajte bojom za metal namenjenom za korišćenje napolju kako biste sprečili nastanak rđe.